



# INVISIDOOR

UNSICHTBARER ALUMINIUM-  
RAHMEN FÜR INNENTÜREN





## ARLU, DIE BESTE ART TÜREN ZU ÖFFNEN

ARLU® ist der Hersteller hinter den Markennamen argenta® und rob®. Argenta ist seit mehr als 100 Jahren eine führende Marke für Türbeschläge und steht heute hauptsächlich für unsichtbare Türsysteme.

Minimalistische Architektur bevorzugt klare Linien und konzentriert sich auf das Wesentliche. Im Bereich der Innentüren führt dies zu verdeckten Türbeschlägen und unsichtbar integrierter Technologie, Türrahmen und Fußleisten für Dreh-, Schiebe- und Pivot-türen.

Argenta bietet ein vollständiges Sortiment an minimalistischen Interieur-Lösungen.

## 01

### DREHTÜREN

4 invisidoor® 2.0

10 invisidoor®

## 02

### PIVOTTÜREN

18 invisidoor® AX / AX Pro

## 03

### SCHIEBETÜREN

24 invisidoor® S

30 invisidoor® SDX

## 04

### UNSICHTBARE SOCKELLEISTEN

42 invisiplint

## 05

### ALLGEMEINE INFORMATIONEN

# 01

## DREHTÜREN

Dank des unsichtbaren Aluminium-Rahmens für Innentüren, der mit dem Mauerwerk verputzt wird, lassen sich höchste Ansprüche im Hinblick auf Wohnästhetik verwirklichen. Dank invisidoor® schließt die Tür flächenbündig mit der Wand ab. Es eröffnet dem Architekten kreative Spielräume bei der Aufteilung von Raumvolumen und Wänden.

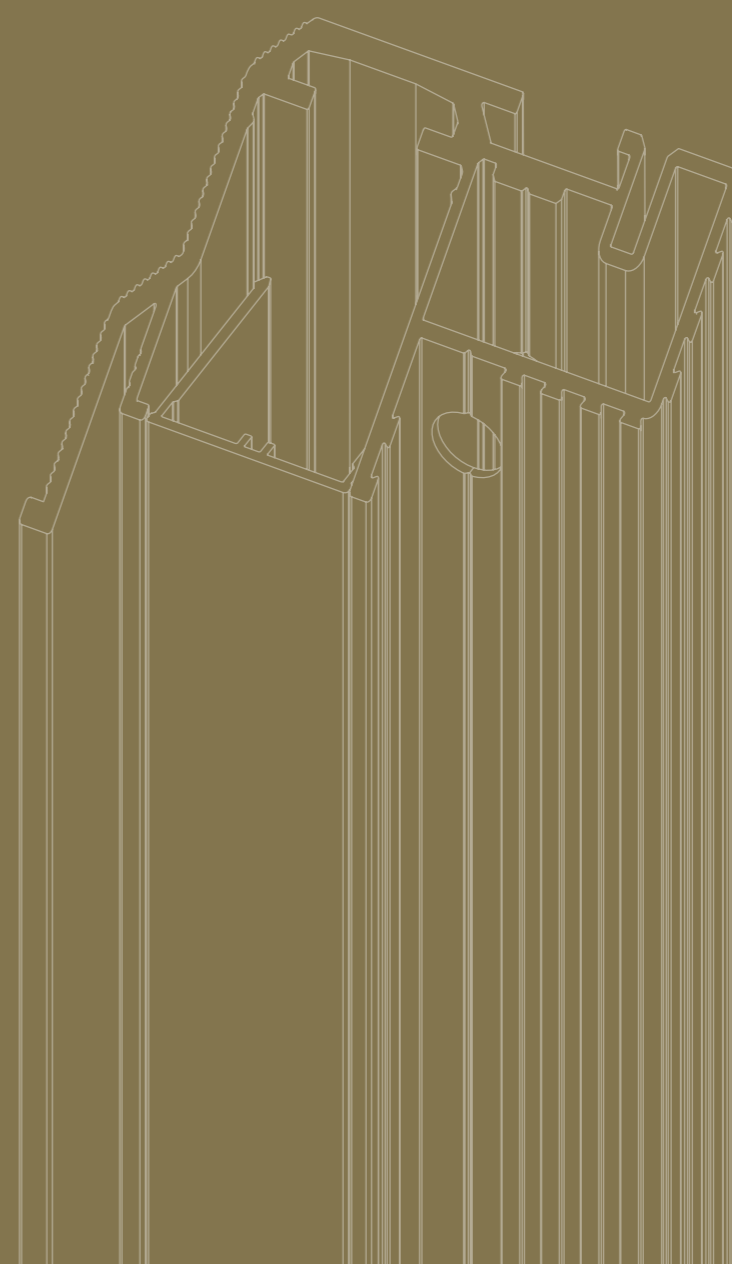





---

argenta  
**INVISIDOOOR 2.0**

Maximale Flexibilität bei unsichtbaren Türzargen: Dafür steht Invisidoor® 2.0. Der Türrahmen des Invisidoor 2.0 besteht aus einem U-förmigen Grundprofil, in dem die Position der invisible-neo-verdeckt liegenden Türbändern und des Magnetschlusses mit verschiedenen Adaptern frei gewählt werden kann. Das Grundprofil ist für links- und rechtsöffnende Türen identisch, so dass die Drehrichtung der Tür auch nach dem Verputzen noch frei gewechselt werden kann. Sobald die Position der Adapter festgelegt ist, wird der freie Raum im U-Profil einfach und diskret mit dem Abdeckprofil geschlossen.

---

# argenta invisidoor 2.0

Was sind die Vorteile ?

## Modular

- Gleiche Zarge für linke und rechte Türen
- Freie Wahl zwischen links und rechts öffnenden Türen, auch nach Montage/Fertigstellung der Türzarge
- Es ist immer möglich, ein Türband hinzuzufügen oder zusätzlich einen Türschließer zu verwenden

## Ästhetisch

- Kein sichtbarer Rahmen rundum die Tür
- Standard mit einer lackierbaren Grundierschicht versehen (Pulverbeschichtung in allen RAL-Farben auf Anfrage)

## Effiziente Montage

- Baukastensystem (BKS) : Der Türrahmen kann vor oder nach dem Verputzen der Wand in die unverputzte Laibung eingesetzt werden
- Die Position des Schließblechs und der Türbänder kann entsprechend ihrer Position im Türblatt eingestellt werden

## Universell einsetzbar

- Für alle Standard- und Nicht-Standard-Türöffnungen (Neubau und Renovierung)
- Für standard flächenbündige stumpfe Türen
- Sowohl für Mauerwerk als auch für Trockenbau (Gipskartonplatten)

## Geringes Risiko von Putzrissen durch...

- interne Eckverbinder, mit denen die Gehrung eingestellt werden kann
- stabiles Profil ohne Fräslöcher
- solide und einfache Befestigung an der Wand durch Schrauben oder Fensteranker
- spezielles Schwalbenschwanzprofil für eine gute Verbindung mit PUR und Gips

## Abmessungen

- Kein Unterschied zwischen Sondermaße und Standardgrößen
- Türsturz (Breite) und Seitenposten (Höhe) lassen sich einfach selber zuschneiden/anpassen

Abmessungen in Bezug auf die Tür

## Abmessungen Türrahmen

Breite :  
 $A = X + 80 \text{ mm}$  (ohne Befestigungsanker)  
 $A = X + 90 \text{ mm}$  (mit Befestigungsanker)

Höhe :  
 $B = Y + 44 \text{ mm}$

X = TÜRBREITE  
 Y = TÜRHÖHE  
 A = MAUERÖFFNUNGSMAB, MIN. BREITE  
 B = MAUERÖFFNUNGSMAB, MIN. HÖHE

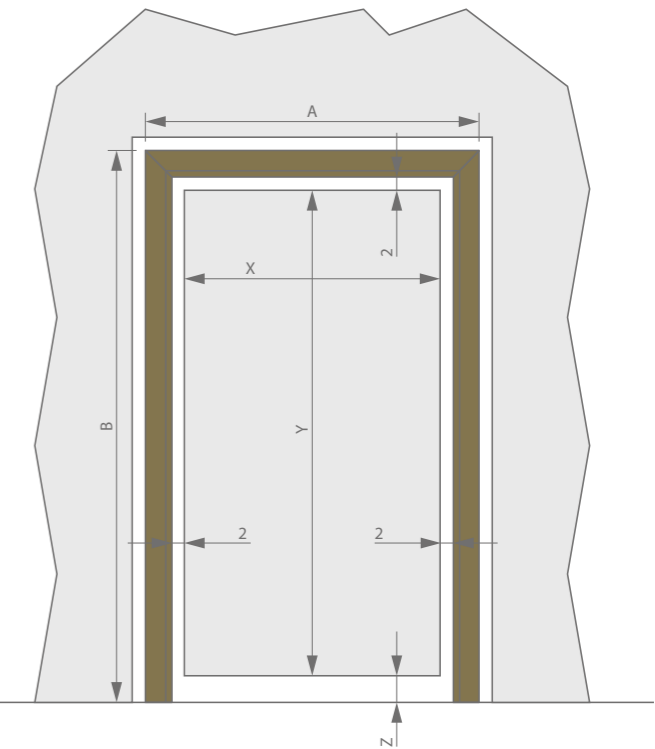

## Technische Eigenschaften

	40 mm	44 mm	50 mm	54 mm
Max. Türbreite (Einzeltür)	1250 mm	1250 mm	1250 mm	1250 mm
Max. Türbreite (Doppeltür)	2500 mm	2500 mm	2500 mm	2500 mm
Max. Türhöhe	4000 mm	4000 mm	4000 mm	4000 mm
Türblattstärke	38 - 40 mm	44 / 45 mm	50 mm	54 mm
Min. Wandstärke	75 mm	90 mm	90 mm	90 mm
Brandschutz Version (gemäß EN 1634-1)			EI <sub>30</sub> , EI <sub>2,30</sub> , EW <sub>30</sub> , E <sub>30</sub>	

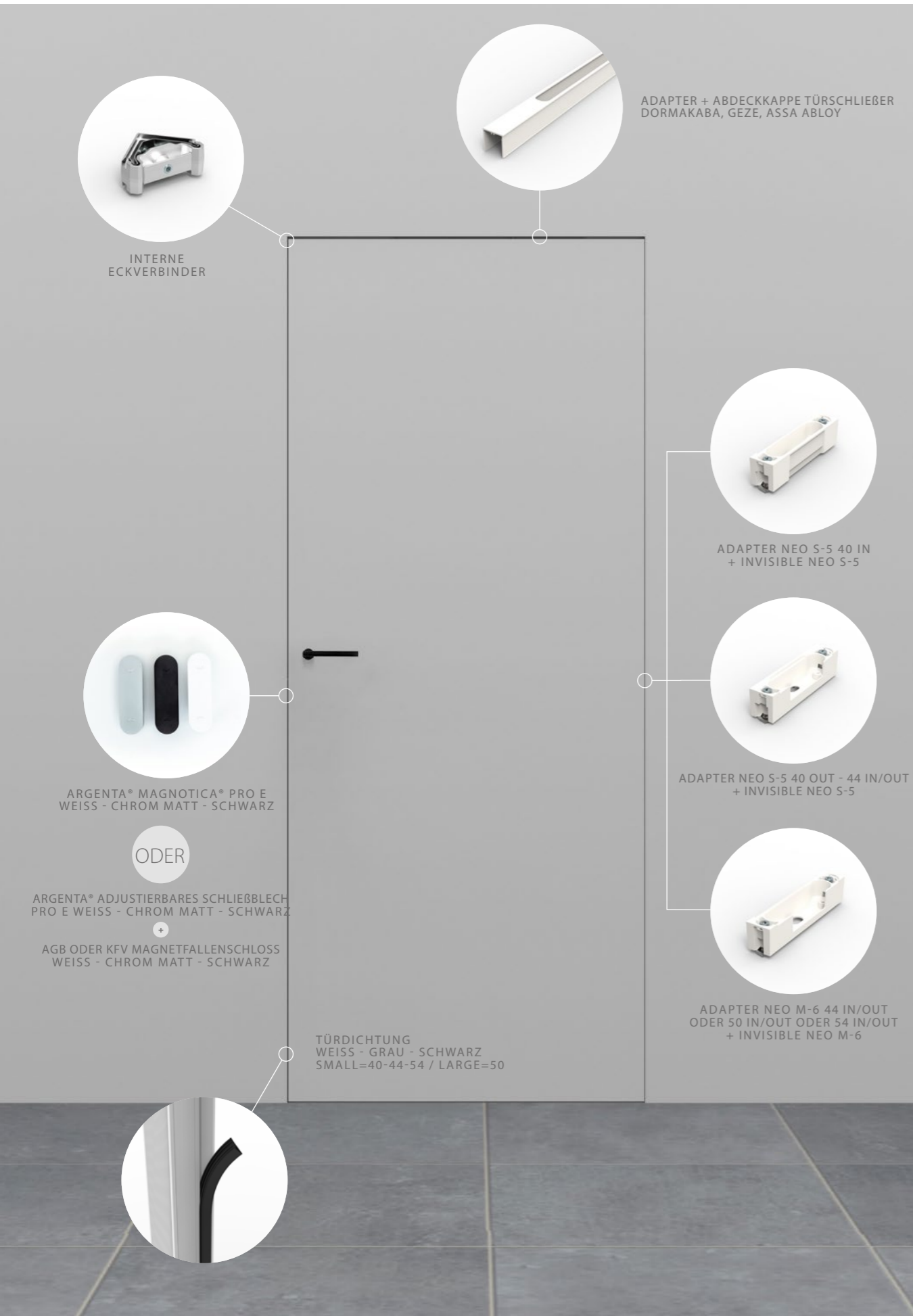

## argenta invisidoor 2.0

## Adapter und Türbeschläge

Stellen Sie invisidoor® 2.0 aus einer großen Auswahl an Türbeschlägen zusammen und montieren Sie es mit dem entsprechenden Adapter im Grundprofil.

argenta® invisidoor 2.0		40		44		50		54	
		in	out	in	out	in	out	in	out
<b>Türbänder</b>									
Adapter	neo S-5 (in)	epoxy grundiert	✓						
	neo S-5 (out)	epoxy grundiert		✓	✓	✓			
	neo M-6 (in / out)	epoxy grundiert			✓	✓	✓	✓	✓
Türbänder	neo S-5	11 Farben	✓	✓	✓	✓			
	neo M-6	11 Farben			✓	✓	✓	✓	✓
<b>Schlösser und Schlossbleche</b>		<b>Typ</b>		<b>Farbe</b>					
				<b>Mat chrom</b>		<b>Schwarz</b>		<b>Weiß</b>	
AGB Magnetschloss	Schlüssel				✓	✓	✓		
	Zylinder				✓	✓	✓		
	Toilette				✓	✓	✓		
Schlossblech	Einstellbares Schlossblech pro E				✓	✓	✓		
	Elektrisches Schliessblech Eff-Eff 118TQ13								
KFV Magnetschloss	Schlüssel				✓	✓	✓		
	Zylinder				✓	✓	✓		
	Toilette				✓	✓	✓		
Schlossblech	Einstellbares Schlossblech KFV				✓	✓	✓		
	Elektrisches Schliessblech Eff-Eff 118TQ13								
argenta Magnetschließer	magnotica® pro E				✓	✓	✓		



---

## argenta **INVISIDOOR**

Im Gegensatz zu traditionellen Türen zeichnet sich invisidoor® in der modernen, minimalistischen Architektur durch pure Reinheit in all ihren Aspekten aus. Da die verdeckt liegende Bänder und der Türrahmen unsichtbar verarbeitet sind, bietet dies die ultimative Lösung für elegante Innenräume. Auf diese Weise erhält das Design des Gebäudes die Aufmerksamkeit, die es verdient, ohne mit technischen Aspekten überflutet zu werden, die ästhetisch oft die Oberhand gewinnen.

# argenta invisidoor

Was sind die Vorteile ?

## Ästhetisch

- Kein sichtbarer Rahmen rundum die Tür
- Standard mit einer lackierbaren Grundierschicht versehen (Pulverbeschichtung in allen RAL-Farben auf Anfrage)

## Effiziente Montage

- Freie Wahl des Montagezeitpunkts: vor oder nach dem Verputzen der Wand

## Universell einsetzbar

- Für alle Standard- und Nicht-Standard-Türöffnungen (Neubau und Renovierung)
- Für standard flächenbündige stumpfe Türen
- Sowohl für Mauerwerk als auch für Trockenbau (Gipskartonplatten)

## Geringes Risiko von Putzrissen durch ...

- Robuste Konstruktion des Rahmens/der Zarge (integrierte Eckverbinder)
- Stabiles Profil
- Direkte, sichere und einfache Befestigung an der Wand mit Schrauben oder Anker
- Spezielles Schwalbenschwanzprofil für eine gute Verbindung mit PUR und Gips

## Abmessungen

- Umfangreiche Auswahl an Standardmaßen
- Raumhöhe Türen
- Oberes Profil (Breite) kann man einfach selbst auf Maß sägen/anpassen

Abmessungen in Bezug auf die Tür

## Abmessungen Türrahmen

Breite :  
 $A = X + 64 \text{ mm}$  (ohne Befestigungsanker)  
 $A = X + 74 \text{ mm}$  (mit Befestigungsanker)

Höhe :  
 $B = Y + 36 \text{ mm}$

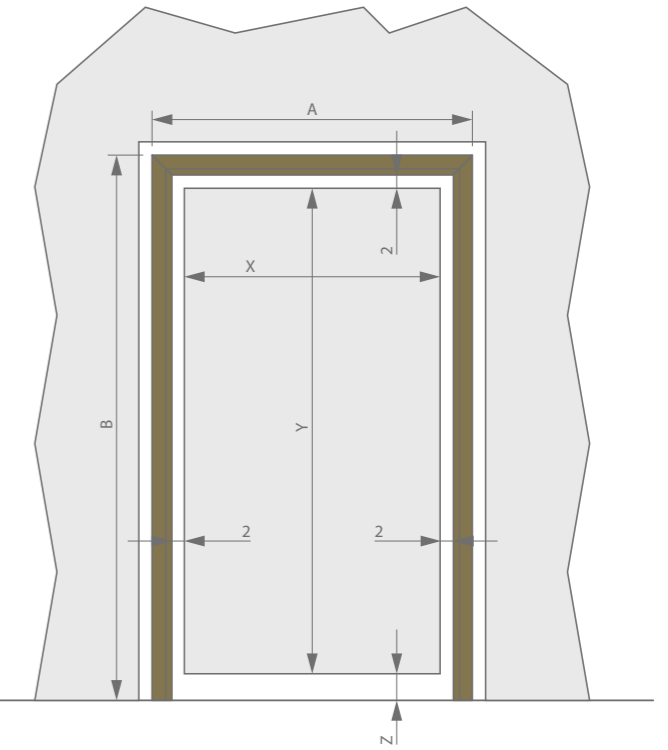

## Technische Eigenschaften

	basic	DL 40	DL 44/45	DL 50	DL 54
Max. Türbreite (Einzeltür)	1250 mm	1250 mm	1250 mm	1250 mm	1250 mm
Max. Türbreite (Doppeltür)	2500 mm	2500 mm	2500 mm	2500 mm	2500 mm
Max. Türhöhe	2500 mm	4000 mm	4000 mm	4000 mm	4000 mm
Türblattstärke	38 - 40 mm	38 - 40 mm	44 / 45 mm	50 mm	54 mm
Min. Wandstärke	70 mm	70 mm	80 mm	80 mm	80 mm
Brandschutz Version (gemäß EN 1634-1)	E1,30, E1,30, EW30, E30	E1,30, E1,30, EW30, E30	E1,30, E1,30, EW30, E30	E1,30, E1,30, EW30, E30	E1,30, E1,30, EW30, E30





## argenta invisidoor

Was enthält ein argenta invisidoor?

	basic	DL 40	DL 44/45	DL 50	DL 54
<b>Türband</b>	invisible small	invisible neo S-5 (optional neo M-6)	invisible neo S-5 (optional neo M-6)	invisible neo M-6 (optional neo L-7)	invisible neo M-6 (optional neo L-7)
<b>Gummidichtung</b>	Standard: Grau	Standard: Weiß Auf Anfrage: Grau oder Schwarz	Standard: Weiß Auf Anfrage: Grau oder Schwarz	Standard: Weiß Auf Anfrage: Grau oder Schwarz	Standard: Weiß Auf Anfrage: Grau oder Schwarz
<b>Schloss</b>	Standard: - AGB Schlüssel Magnetfallenschloss  Auf Anfrage: - AGB Zylinder Magnetfallenschloss - Badezimmer/WC Magnetfallenschloss - magnotica® pro Weiß, Grau oder Schwarz	Standard: - AGB Schlüssel Magnetfallenschloss Standard: grau / Auf Anfrage: schwarz  Auf Anfrage: - AGB Zylinder Magnetfallenschloss - AGB Badezimmer/WC Magnetfallenschloss - Magnetisches Schließen Magnotica Pro (ohne Schloss) - KfV Schlüssel Magnetfallenschloss - KfV Zylinder Magnetfallenschloss - KfV Badezimmer/WC Magnetfallenschloss - Litto Mehrpunkt-Verschluss Typ T1781 (nur Ausfräsung) - Smart Entrance, unsichtbares elektromagnetisches Schloss - Smart Entrance, unsichtbares elektromagnetisches Schloss Badezimmer/WC - Unsichtbarer No-Ha Schloss - Unsichtbarer No-Ha Schloss Badezimmer/WC			
<b>Türschließer</b>	/	Türschließer: - Dorma ITS 96 2-4 - Geze boxer 2-4 - Geze Activestop	Türschließer: - Dorma ITS 96 2-4 - Geze boxer 2-4 - Geze Activestop	Türschließer: - Dorma ITS 96 2-4 - Geze boxer 2-4 - Geze Activestop	Türschließer: - Dorma ITS 96 2-4 - Geze boxer 2-4 - Geze Activestop
<b>Oberfläche</b>	Standardmäßig mit einer Grundierung versehen (auf Anfrage in allen RAL-Farben pulverbeschichtet)				

## Invisible Türbänder

Bei der Auswahl eines Türbands für ein argenta® invisidoor®-Modell ist es wichtig, das Gewicht der Tür und die gewünschte Türbandfarbe zu berücksichtigen.

	invisible small	invisible neo S-5	invisible neo M-6	invisible neo L-7
<b>Farbe</b>	Chrom matt, Pech Schwarz, Weiß	Chrom matt, Chrom glanzend, Edelstahl-Look, Pech Schwarz, Schwarz Umber, Bronze, Dunkel Bronze, Klassische Bronze, Poliertem Messing (CU), Kupfer, Weiß **		
<b>Türgewicht (2 Stück) bis*</b>	40 kg	60 kg	80 kg	100 kg
<b>Türgewicht (3 Stück) bis*</b>	50 kg	80 kg	100 kg	150 kg
<b>Technische Merkmale</b>	3D-Ausregelung (Höhe, Tiefe und Andruck)	- 3D-Ausregelung (Höhe, Tiefe und Andruck) - Keine sichtbaren Schrauben - Easy-Hook, Montage durch 1 Person - Ausregelung der Höhe ohne Keil - Ästhetisches und zeitloses Design		

\* Basierend auf einer Referenztür mit den Abmessungen 1000 x 2000 mm  
\*\* Siehe Seite 43





# 02

## PIVOTTÜREN

Auch für Pivottüren bietet ARLU® die perfekte Lösung basierend auf seiner Invisidoor®-Technologie. Das Ergebnis ist ein völlig unsichtbarer Türrahmen und ein Drehzapfenband, mit denen Türen in beide Richtungen geöffnet werden können, wiederum mit Minimalismus und diskretem Design als Grundprinzip.

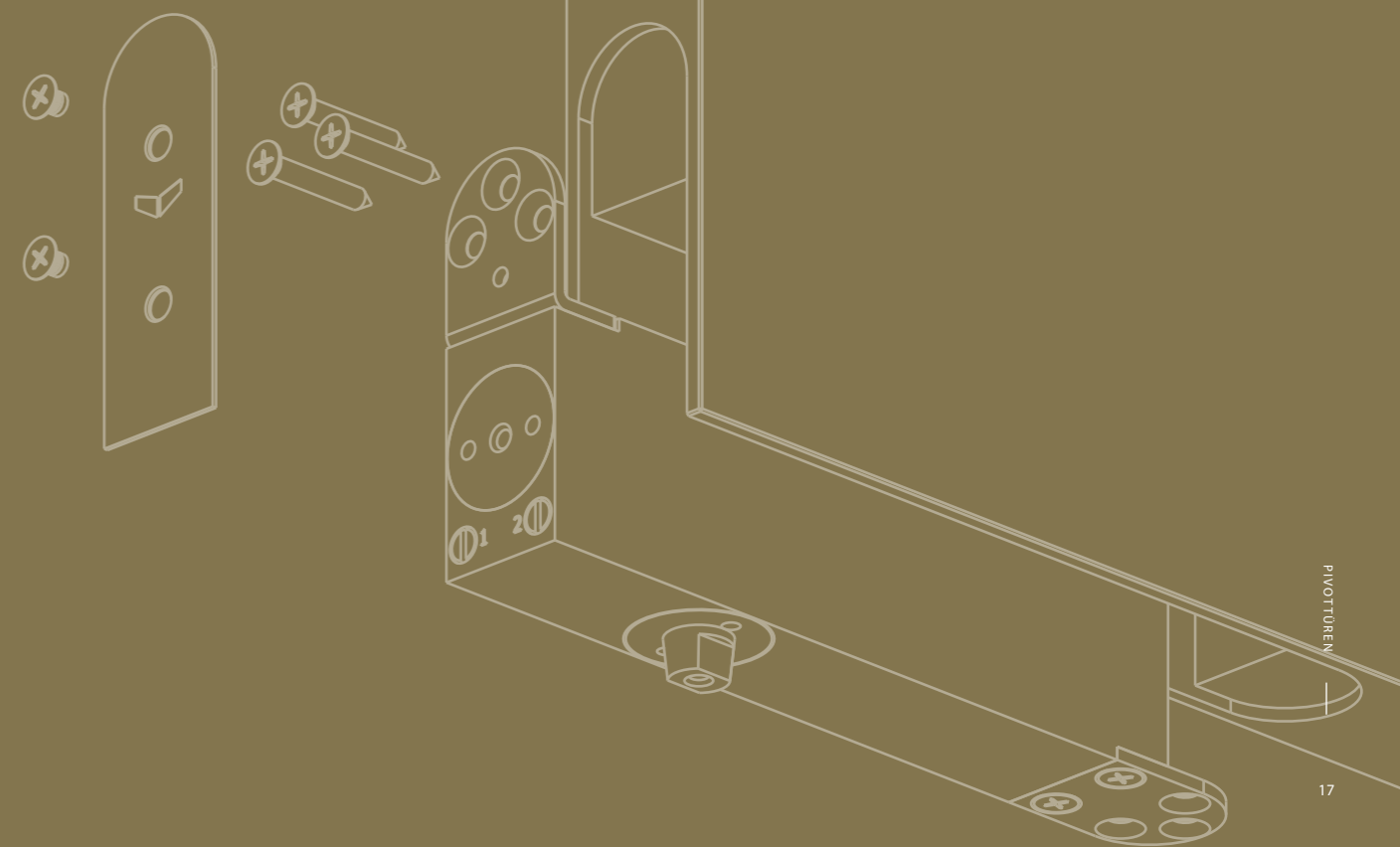



argenta  
**INVISIDOOR AX**

FÜR PIVOT INNENTÜREN BIS 45 KG

Bei argenta® invisidoor® AX handelt es sich um eine verdeckt liegende Aluminiumzarge für Pivot Zimmertüren, die einfach, schnell und unsichtbar installiert und eingemauert werden kann. Dank dieses neuen Konzepts wird die Installation einer Pivottür zum Kinderspiel. Die Montage des Rahmens mit integriertem Zapfen ist besonders einfach, da kein System in den Boden eingebaut werden muss. Argenta invisidoor AX eignet sich hervorragend als Tür zu einem begehbaren Kleiderschrank oder als Raumtrenner zwischen Küche und Wohnzimmer. Die Tür lässt sich nämlich ganz einfach ohne Türgriff in beide Richtungen öffnen.

argenta  
**INVISIDOOR AX PRO**

FÜR PIVOT INNENTÜREN BIS 100 KG

Argenta® invisidoor® AX Pro ist ein unsichtbarer Aluminiumrahmen, der sich ideal für schwerere und häufig verwendete Pivottüren bis 100 kg eignet. Da das Drehsystem in das Türblatt eingebaut ist, eignet sich argenta invisidoor AX Pro sowohl für Neubauten als auch bei Renovierungen und ist darüber hinaus eine ideale Lösung für Böden mit Fußbodenheizung. Die Tür kann in beide Richtungen geöffnet werden und hat eine Feststellposition bei 90°. Dank der aktiven Schließdämpfung schließt die Tür immer perfekt bis zum Nullpunkt, sodass die Tür vollkommen bündig mit der Wand ausgerichtet ist und die Geradlinigkeit der Wand erhalten bleibt. Argenta invisidoor AX Pro ohne Halteposition erfüllt die Anforderungen der EN 1154 für Türschließer.



# argenta invisidoor AX / AX pro

Was sind die Vorteile ?

## Ästhetisch

- Kein sichtbarer Rahmen rundum die Tür
- Einfache und verdeckte Türmontage dank des patentierten oberen Dreh-Systems
- Nahezu unsichtbares Scharniersystem
- Standardmäßig mit einer überstreichbaren Grundierschicht versehen (andere Farben auf Anfrage)

## Effiziente Montage

- Schnelle und einfache Montage von Zarge und Tür
- Die Position der Tür muss nicht adjustiert werden
- Freie Wahl des Montagezeitpunkts: vor oder nach dem Verputzen der Wand

## Universell einsetzbar

- Für alle Standard- und Nicht-Standard-Türöffnungen (Neubau und Renovierung)
- Sowohl für Mauerwerk als auch für Trockenbau (Gipskartonplatten) mit einer minimalen Wandstärke von 70mm

## Geringes Risiko von Putzrissen durch ...

- Robuste Konstruktion des Rahmens/der Zarge (Integrierte Eckverbinder)
- Stabiles Profil
- Direkte, sichere und einfache Befestigung an der Wand mit Schrauben oder Anker
- Spezielles Schwalbenschwanzprofil für eine gute Verbindung mit PUR und Gips

## Abmessungen

- Umfangreiche Auswahl an Abmessungen
- Raumhöhe Türen
- Maßgeschneidert



Abmessungen in Bezug auf die Tür

## Abmessungen Türrahmen AX

Breite :  $A = X + 70 \text{ mm}$  (ohne Befestigungsanker)  
 $A = X + 80 \text{ mm}$  (mit Befestigungsanker)  
 Höhe :  $B = Y + 39 \text{ mm}$

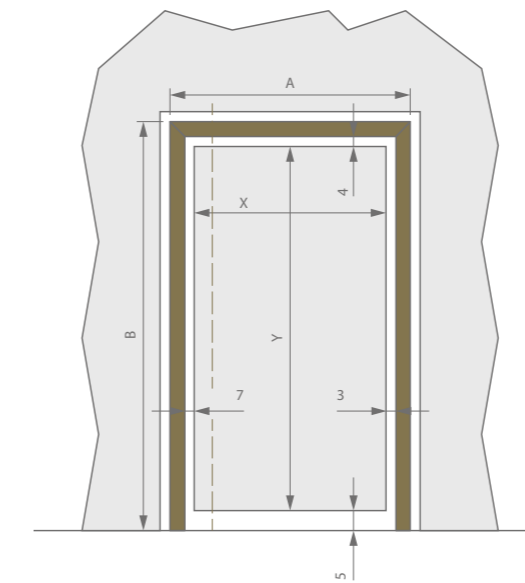

## Abmessungen Türrahmen AX pro

Breite :  $A = X + 69 \text{ mm}$  (ohne Befestigungsanker)  
 $A = X + 79 \text{ mm}$  (mit Befestigungsanker)  
 Höhe :  $B = Y + 47 \text{ mm}$

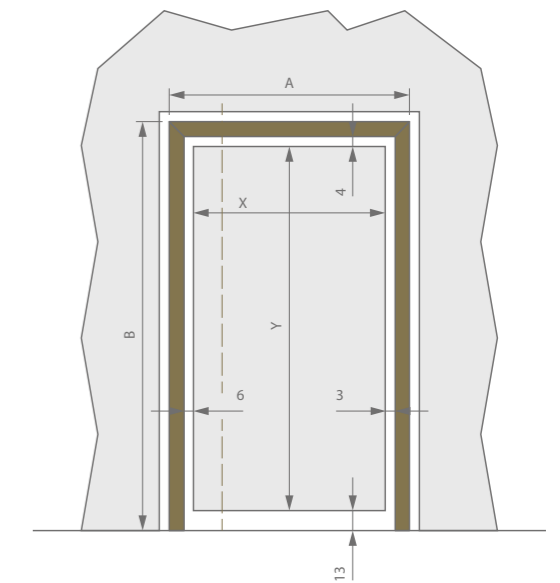

## Technische Eigenschaften

	AX	AX pro
Max. Türgewicht	45 kg	100 kg
Max. Türbreite	1000 mm	1000 mm
Max. Türhöhe	3000 mm	3000 mm
Min. Türblattstärke	38 - 40 mm	40 mm

Was enthält ein invisidoor AX / AX pro?

	AX	AX pro
Pivottüren Systeme	argenta® pivotica®	pivotica® pro 100 F90
Schloss	Standard: Magnotica®	Standard: Ohne Schloss / Optional: magnotica® pro (Grau, Schwarz oder Weiß)
EPB Norm (BE)	Nur mit extra Bodenplatte (Spiel 9mm statt 5 mm)	Erfüllt EPB Norm (BE) (Standard 13mm Spiel)
EN1154	-	Erfüllt EN1154 Norm





# 03

## SCHIEBETÜREN

Schiebetürsysteme eignen sich hervorragend, um den zur Verfügung stehenden Platz optimal zu nutzen. Da das Türblatt in der Wand verschwindet, geht im Unterschied zu einer Drehtür kein Platz für den Öffnungswinkel verloren. Dank der argenta®-Schiebetürsysteme, die auf dem invisidoor®-Konzept basieren, genießen Sie ein zeitloses und diskretes Design, sowohl für Glas- als auch für Holzinntüren.

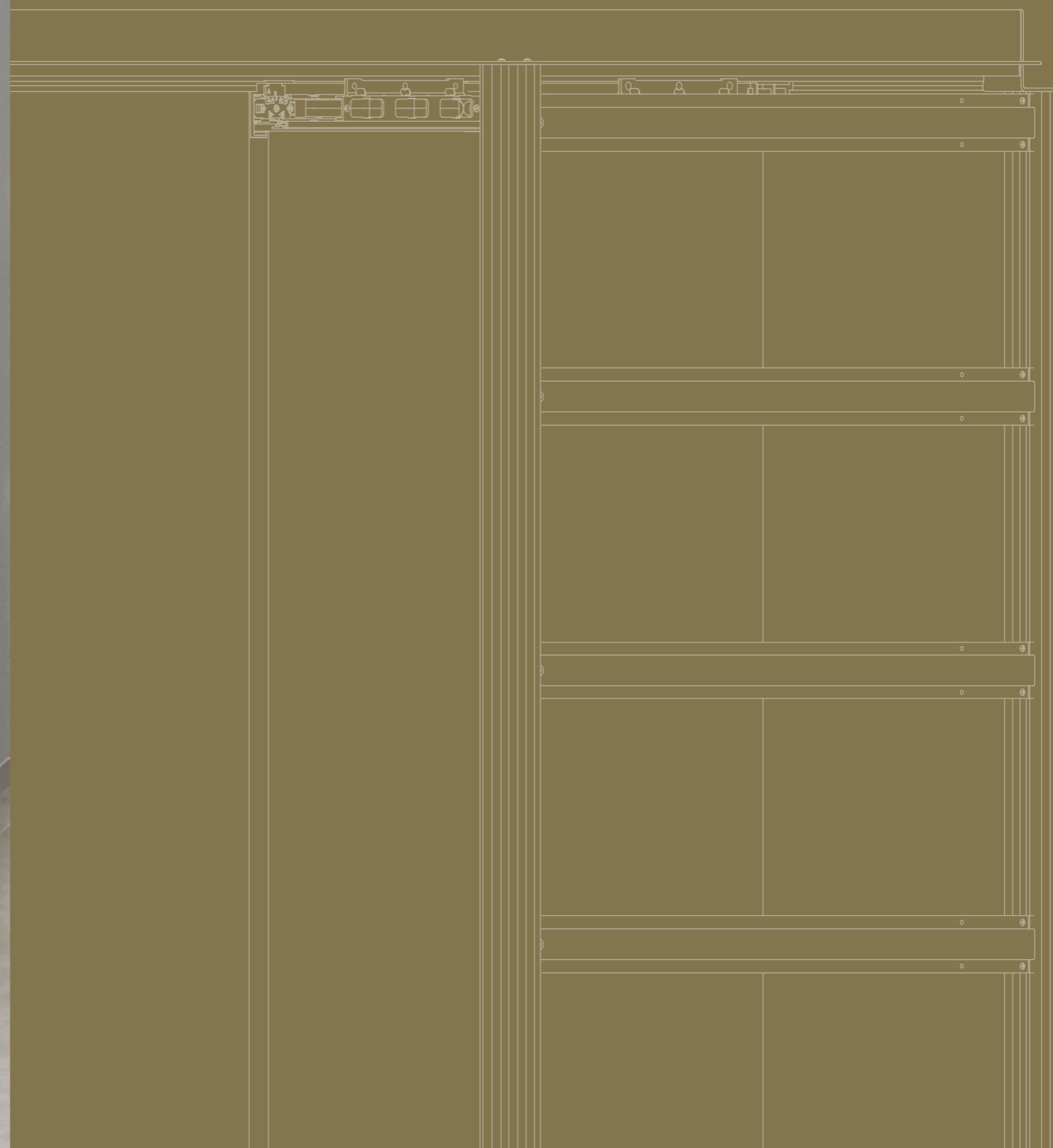



argenta  
**INVISIDOOOR S**  
FÜR BÜNDIGE, IN DER WAND  
LAUFENDE SCHIEBETÜREN

Eine Schiebetür, die beim Öffnen in der Wand verschwindet und sich beim Schließen an der Wand ausrichtet. Das ist invisidoor® S: eine einzigartige Kombination aus invisidoor DL und invisidoor SDX. Der harmonische Charakter eines unsichtbaren Rahmens für Drehtüren kombiniert mit den praktischen platzsparenden Eigenschaften einer in die Wand laufenden Schiebetür. Der besondere Türbeschlag garantiert nicht nur eine optimale diagonale Führung des Türblattes, sondern bleibt auch jederzeit zugänglich, so dass bei Bedarf die Höhe eingestellt oder das Türblatt entfernt werden kann. Ergonomie kombiniert mit Spitzenarchitektur, bei der das Türblatt vollständig in der Wand verschwindet.

## argenta invisidoor S

Invisidoor® S steht für eine minimalistisch gestaltete Schiebetür, sowohl in geöffneter als auch in geschlossener Position! Die elegante Verarbeitung wird außerdem mit einer überragenden Funktionalität kombiniert. Die raffinierte Verarbeitung dieses Türsystems steht der perfekten Bedienung nicht im Wege: Invisidoor S ist standardmäßig mit einem Soft-Close-System ausgestattet, um die Tür sanft und unabhängig zu schließen. Das Produkt wurde auch so konzipiert, dass das Türblatt leicht einzustellen ist. Selbst wenn alles eingebaut ist, können die Rollen, Soft-Close und der Auto-Eject jederzeit demontiert werden, ohne die Wand zu beschädigen.



### Was sind die Vorteile ?

#### Ästhetisch

- Die Tür schließt sich im geschlossenen Zustand nahtlos an die Wand an.
- 100 % freier Durchgang, da die Tür vollständig in die Wand gleitet
- kein sichtbarer Rahmen rundum die Tür
- Standardmäßig mit einer lackierbaren Grundierung versehen
- Die Wandöffnung wird über ein bewegliches Abdeckprofil geschlossen
- Die Tür, die sich sanft und automatisch schließt, ist mit einer TPE-Dichtung versehen
- Mit der Auto-Eject-Funktion kann die Tür bequem in der Wand verstaut werden und ist sie danach immer wieder leicht zugänglich

#### Effiziente Montage

- Wandverkleidung mit doppelten Gipskartonplatten (Wandstärke minimum 125 mm)

#### Universell einsetzbar

- die Rückseite der Wand kann an jede gewünschte Wandstärke angepasst werden.

#### Geringes Risiko von Putzrissen durch ...

- robuste Rahmenkonstruktion (integrierte Eckverbinder)
- stabiles Profil
- solide und einfache Befestigung an der Wand durch Verschraubung
- spezielles Schwalbenschwanzprofil für eine gute Verbindung mit PUR und Gips

### Abmessungen in Bezug auf die Tür

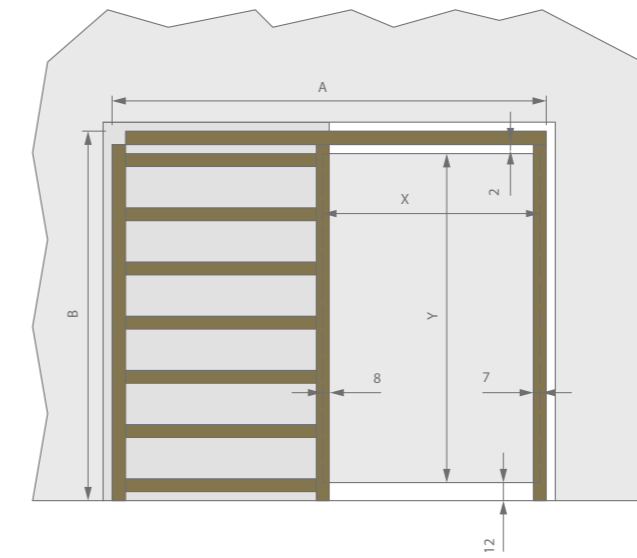

### Einrichtung

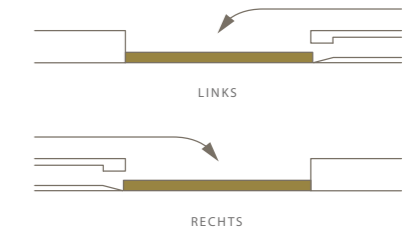

### Technische Eigenschaften

	invisidoor S
Standard-Türbreiten	830 - 930 - 1030 mm
Standard-Türhöhen	2015 - 2040 - 2115 - 2140 - 2315 - 2600 mm
Türblattstärke	40 mm
Türgewicht	80 kg
Min. Wandstärke	125 mm

#### Minimum Einbaumaße

B = (Breite Türblatt x 2) + 190 mm  
H = Höhe Türblatt + 126 mm

#### Farben

Laufprofil: schwarz eloxiert  
Standprofile an der Türöffnung: weiße Grundierung  
Abdeckprofil oben an der Tür: weiße Grundierung  
Abdeckprofil unten an der Tür: weiße Grundierung

### Was enthält ein invisidoor S?

	invisidoor S
Rahmen	Aluminiumrahmen mit Laufprofil und Verstärkungsprofilen aus Stahl
Duales System	Scherensystem kombiniert mit Laufwagen und Leitsystem
Abdeckprofile	Um die Rückseite des Scherensystems, die Führung und die Wandöffnung zu schließen
Schiebetürbeschlag	Soft-Close-Dämpfer Auto-Eject Integrierte Dichtung Weiß Magnotica® Pro Weiß Hakens Schloss
Verarbeitung	Standardmäßig mit lackierbarer Grundierung versehen





## argenta invisidoor S

S-Griff

Der argenta® S-Griff ist ein unsichtbarer Griff, der bündig mit der Tür abschließt. Der S-Griff ist speziell für die Integration in Invisidoor® S für wandbündige Schiebetüren, und eignet sich für Türstärken ab 40 mm. Die Position des Türgriffs ist frei wählbar. Es stehen 3 verschiedene Versionen zur Verfügung: weiß grundiert, schwarz eloxiert und F1 Aluminium gebürstet. Er kann als einseitiger oder doppelseitiger Griff verwendet werden. Wir empfehlen, den S-Griff mit einem oder mehreren magnotica® pro E Magnetschließern zu kombinieren.

### Technische Zeichnung

#### Doppelgriff

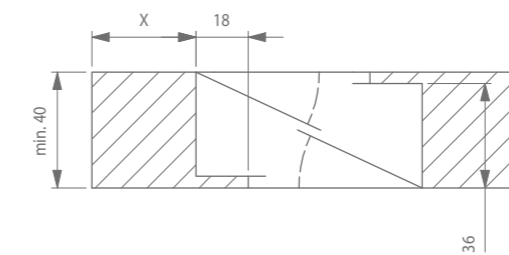

#### Einzelgriff

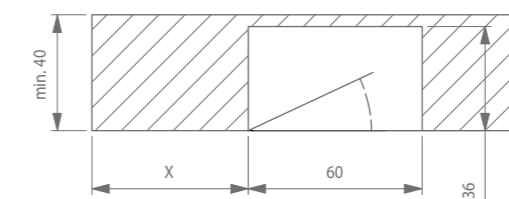
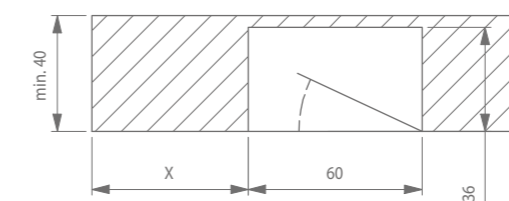

Weiß grundiert



Aluminium gebürstet F1



Schwarz eloxiert



argenta  
**INVISIDOOR SDX**

KOMPLETTLÖSUNG FÜR TÜREN,  
DIE IN DIE WAND SCHIEBEN

Der unsichtbare Aluminiumrahmen argenta® invisidoor SDX bietet eine Komplettlösung für Türen die in die Wand schieben. Hiermit können Sie nun das diskrete Design der invisidoor-Reihe mit Ihren Schiebetüren aus Holz und Glas erweitern. Argenta invisidoor SDX bietet auch eine Ecklösung für Holzschiebetüren an, die viele neue Innenaustattungsoptionen eröffnet. Sowohl in Pflegeheimen als auch in Lofts ist es eine Kunst, kleine Räume trennen zu können, ohne Kompromisse an das Raumgefühl machen zu müssen. Innentüren bis 100 kg können dank die Manual-Fix oder Auto-Fix Befestigung leicht entfernt werden, ebenso wie das abnehmbare obere Profil das einfache demontieren aller Türstopper und -schließer ermöglicht.

# argenta invisidoor SDX

Was sind die Vorteile ?

## Ästhetisch

- 100 % freier Durchgang, da die Tür vollständig in die Wand gleitet
- kein sichtbarer Rahmen rundum die Tür
- Standardmäßig mit einer Grundierung versehen
- (auf Anfrage in allen RAL-Farben pulverbeschichtet)
- Mindestabstand von 5 mm zwischen der Oberseite des Türblattes und dem Türrahmen

## Effiziente Montage

- Gleichzeitige Montage von Rahmen und Tür
- Wandverkleidung mit doppelten Gipskartonplatten (Wandstärke minimum 125 mm)

## Universell einsetzbar

- Für Türstärken von 38 bis 45 mm
- Verwendbar mit allen Hakenriegelschloss-Typen

## Geringes Risiko von Putzrissen durch ...

- robuste Rahmenkonstruktion (integrierte Eckverbinder)
- Stabiles Profil
- Direkte, sichere und einfache Befestigung an der Wand mit Schrauben oder Anker
- Spezielles Schwalbenschwanzprofil für eine gute Verbindung mit PUR und Gips

## Abmessungen

- Umfangreiche Auswahl an Abmessungen
- Maßgeschneidert

## Technische Eigenschaften

	SDX 100	SDX 125
Max. Wandstärke	100 mm	125 mm
Max. Türhöhe	2140 mm	3000 mm
Max. Türgewicht	100 kg	100 kg
Max. Türbreite	Abhängig von der Türhöhe*	
Türblattstärke	38 - 45 mm	38 - 45 mm

\* Fragen Sie unsere Berechnungstabelle an für weitere Info

## Minimum Einbaumaße

Model SDX  
 B = (Breite Türblatt x 2) + 17 mm  
 H = Höhe Türblatt + 65 mm

## Abmessungen in Bezug auf die Tür

invisidoor SDX - ohne Schlossprofil

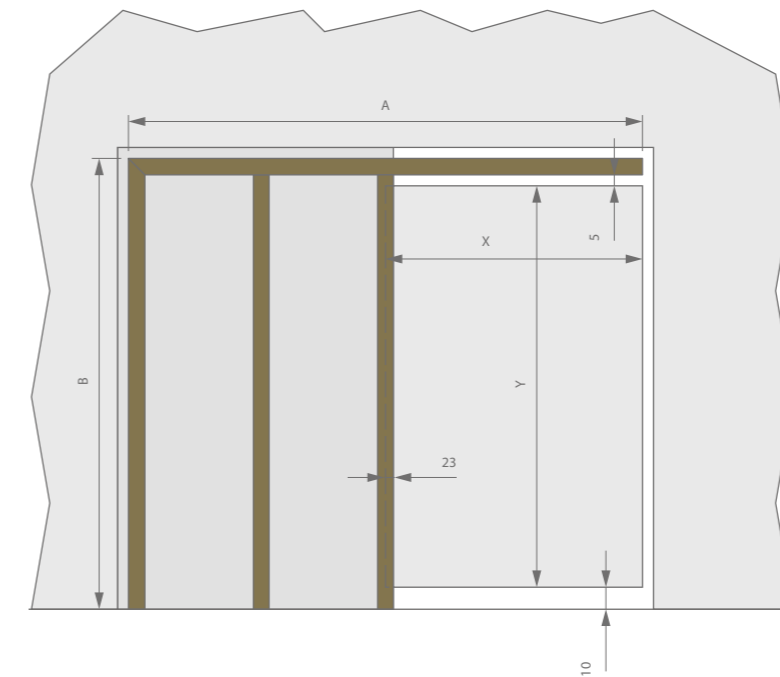

X = TÜRBREITE  
 Y = TÜRHÖHE  
 A = MAUERÖFFNUNGSMAB, MIN. BREITE  
 B = MAUERÖFFNUNGSMAB, MIN. HÖHE  
 V = FREIE DURCHGANGSBREITE  
 W = FREIE DURCHGANGSHÖHE

Breite :  $A = (X + X) - 5 \text{ mm}$   
 Höhe :  $B = Y + 65 \text{ mm}$   
 $V = X - 23 \text{ mm}$   
 $W = Y + 15 \text{ mm}$

invisidoor SDX - mit Schlossprofil

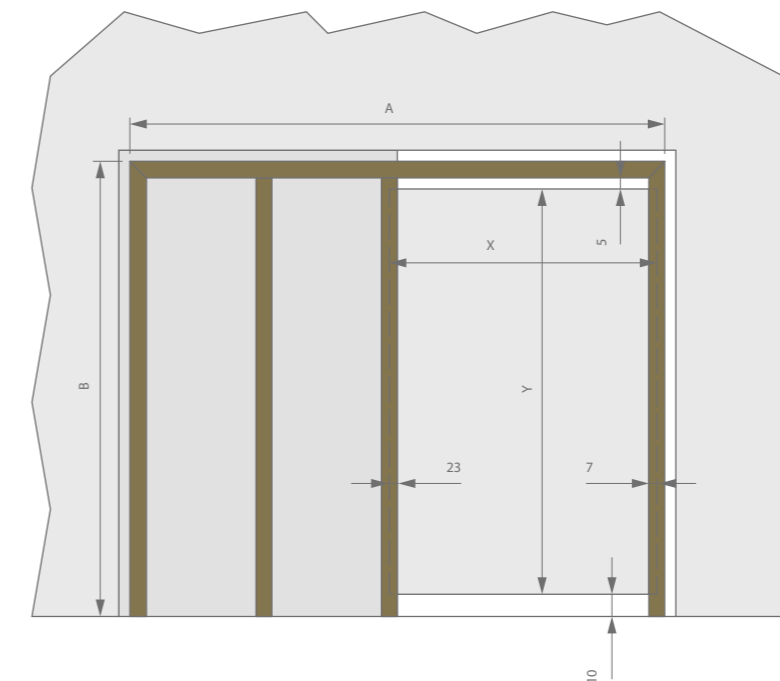

X = TÜRBREITE  
 Y = TÜRHÖHE  
 A = MAUERÖFFNUNGSMAB, MIN. BREITE  
 B = MAUERÖFFNUNGSMAB, MIN. HÖHE  
 V = FREIE DURCHGANGSBREITE  
 W = FREIE DURCHGANGSHÖHE

Breite :  $A = (X + X) + 17 \text{ mm}$   
 Höhe :  $B = Y + 65 \text{ mm}$   
 $V = X - 30 \text{ mm}$   
 $W = Y + 15 \text{ mm}$





## argenta invisidoor SDX

Was enthält ein invisidoor SDX?

	SDX
<b>Rahmen</b>	Standard invisidoor® SDX-Türrahmen
<b>Schiebetürbeschlag</b>	<ul style="list-style-type: none"> <li>- Einzigartiges Verbindungsprofil</li> <li>- Abnehmbares argenta® proslide® oberes Profil</li> <li>- 2 Zwischenprofile*</li> <li>- 3 Verbindungsbügel</li> </ul>
<b>Schiebetür Garnitur</b>	<ul style="list-style-type: none"> <li>- Argenta proslide manual-fix Befestigung</li> <li>- Ein slowstop Dämpfer und ein regelbarer Stopper</li> <li>- Integrierte Bodenführung</li> <li>- Abnehmbare TPE-Schallschutzdichtung</li> </ul>
<b>Schossprofil</b>	Verwendbar mit oder ohne Schlossprofil
<b>Oberfläche</b>	Epoxid-Grundierung erlaubt mühelosen Anstrich des Rahmens
<b>Optionen</b>	<p>Standard:</p> <ul style="list-style-type: none"> <li>- Schlossplatte</li> </ul> <p>Auf Anfrage:</p> <ul style="list-style-type: none"> <li>- Magnetverschluss 'magnotica® pro'</li> <li>- Schließblech für Hakenriegelschlösser</li> <li>- Ohne Fräsung</li> <li>- Argenta proslide auto-fix Befestigung</li> <li>- 2 einzelne slowstop Dämpfer oder 1 doppelter slowstop Dämpfer small</li> <li>- Verstärktes Bodenprofil</li> </ul>
<b>Zubehör</b>	<ul style="list-style-type: none"> <li>- Abdichtbürsten</li> <li>- Unteres Führungsprofil in der Tür</li> <li>- Türeinhaupprofil für eine einfache Montage der manual- oder auto-fix Befestigung</li> <li>- Argenta C-Design Türgriff</li> <li>- Aufklipsbares Abdeckprofil</li> <li>- Self Close</li> <li>- Push &amp; Go</li> </ul>

\* Abhängig der Türbreite, empfehlen wir extra Zwischenprofile zu montieren



## argenta invisidoor SDX - Ecklösung

### Technische Eigenschaften

	SDX Ecklösung
Max. Wandstärke	125 mm
Max. Türhöhe	3000 mm
Max. Türgewicht	100 kg (pro Tür)
Max. Türbreite	1500 mm
Türblattstärke	38 - 45 mm

### Minimum Einbaumaße

Tür A Einbaulänge:  $B = (\text{Breite Türblatt} \times 2) + 31 \text{ mm}$   
 Tür A Einbauhöhe:  $H = \text{Höhe Türblatt} + 65 \text{ mm}$   
 Tür B Einbaulänge:  $B = (\text{Breite Türblatt} \times 2) + 31 \text{ mm}$   
 Tür B Einbauhöhe:  $H = \text{Höhe Türblatt} + 65 \text{ mm}$

### Freier Durchgang

Freier Durchgang =  $\sqrt{((\text{Türblatt A}-30)^2 + (\text{Türblatt B}+10)^2)}$   
 Wenn sich das Türblatt A vor dem Türblatt B befindet.

Was enthält eine invisidoor SDX Ecklösung?

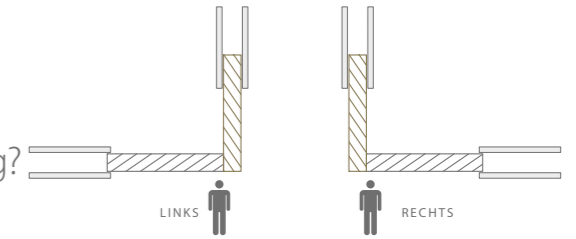

	SDX Ecklösung
Rahmen	Invisidoor®-SDX-Türrahmen in Eckanordnung
Schiebetürprofil	<ul style="list-style-type: none"> <li>- Herausnehmbares oberes Profil argenta® proslide®</li> <li>- 5 Verbindungsbügel</li> <li>- 2 Endprofile</li> <li>- Einzigartiges Verbindungsprofil</li> </ul>
Schiebetürbeschlag	<ul style="list-style-type: none"> <li>- Argenta proslide manual-fix-Befestigung</li> <li>- Ein slowstop Dämpfer und ein verstellbarer Anschlag</li> <li>- Integrierte Bodenführung</li> <li>- Herausnehmbare TPE-Schallschutzdichtung</li> </ul>
Oberfläche	Standardmäßig mit lackierbarer Grundierung versehen
Optionen	<p>Standard:</p> <ul style="list-style-type: none"> <li>- Abdeckkappe</li> </ul> <p>Auf Anfrage:</p> <ul style="list-style-type: none"> <li>- Magnetischer Türschließer „Magnotica®“</li> <li>- Schließblech für Hakenriegelschlösser</li> <li>- Ohne Fräsung</li> <li>- Argenta Proslide auto-fix-Befestigung</li> <li>- 2 einzelne slowstop Dämpfer oder 1 doppelter slowstop Dämpfer small</li> <li>- Verstärktes Bodenprofil</li> </ul>
Zubehör	<ul style="list-style-type: none"> <li>- Dichtungsbürsten</li> <li>- Unteres Führungsprofil in der Tür</li> <li>- Türeingabprofil für eine einfache Montage der manual-fix- oder auto-fix-Befestigung</li> <li>- Argenta C-Design Türgriff</li> <li>- Aufklipsbares Abdeckprofil</li> <li>- Push &amp; Go</li> <li>- Verstärktes Bodenprofil</li> </ul>





## argenta invisidoor SDX - Glas

### Technische Eigenschaften

	SDX Glas
Max. Wandstärke	125 mm
Max. Höhe Glastür	3000 mm
Max. Gewicht Glastür	100 kg
Max. Breite Glastür	Abhängig von Türhöhe und Türgewicht*
Glasstärke	8 mm, 10 mm oder 12 mm

### Minimum Einbaumaße

#### Model SDX Glas

Einbaulänge: B = (Breite Glastür x 2) + 17 mm

Einbauhöhe: H = Höhe Glastür + 91 mm

### Slow stops\*\*

Min. Türbreite mit individuellem slow stop = 730 mm

Min. Türbreite mit individuellem slow stop small = 950 mm

Min. Türbreite mit doppeltem slow stop = 1030 mm

### Was enthält eine invisidoor SDX Glas?

	SDX Glas
Rahmen	Standard invisidoor® SDX-Türrahmen
Schiebetürprofil	<ul style="list-style-type: none"> <li>- Herausnehmbares oberes Profil argenta® proslide®</li> <li>- 3 Verbindungsbügel</li> <li>- 2 Zwischenprofile</li> <li>- Einzigartiges Verbindungsprofil</li> </ul>
Schiebetürbeschlag	<ul style="list-style-type: none"> <li>- Argenta proslide Glass-Fix-Befestigung mit zwei Glasklemmen gemäß Glasstärke</li> <li>- Ein einzelner slow stop und ein standard stop*</li> <li>- Integrierte Bodenführung</li> <li>- Herausnehmbare TPE-Schallschutzdichtung</li> </ul>
Endbearbeitung	Standardmäßig mit lackierbarer Grundierung versehen
Optionen	2 einzelne slow stops oder 1 einzelner slow stop small
Zubehör	<ul style="list-style-type: none"> <li>- Dichtungsgummis</li> <li>- Verschiebbares Abdeckprofil mit Endkappe</li> </ul>

\* Fordern Sie unsere Kalkulationstabelle an, um weitere Informationen zu erhalten

\*\* Wenn die Glastür breit genug ist, empfiehlt ARLU®, auf zwei einzelne slow stops oder einen einzelnen slow stop small zu wechseln





# 04

## UNSICHTBARE SOCKELLEISTEN

Dank der invisidoor®-Türzargen sind Türrahmen und verdeckt liegende Türbänder schon seit Längerem kein Hindernis mehr. Eine letzte visuelle Hürde verhinderte jedoch, dass sich das invisidoor-Konzept vollständig in das subtile Zusammenspiel der Linien einfügt: Die klassischen Aufputz-Sockelleisten, die das harmonische Gleichgewicht eines unsichtbaren Türrahmens stören. Argenta® invisiplint bietet die gewünschte Antwort und trägt zur optischen Erweiterung des Innenraums bei.

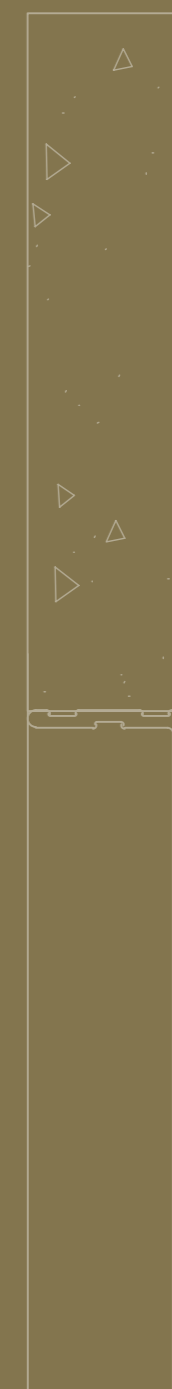



---

argenta  
**INVISIPLINT**

Die unsichtbaren Sockelleisten invisiplint sind in einer flachen oder eingebauten Version erhältlich, jede mit dem gleichen diskreten und minimalistischen Ergebnis, nach dem Sie suchen. So wirkt es, als würden Boden und Wand nahtlos ineinander übergehen, ohne auf die Funktionalität einer Fußleiste zu verzichten. Genau wie die klassischen Aufputz-Leisten schützt invisiplint vor Beschädigungen der Wand und respektiert zudem den notwendigen Spielraum für die Ausdehnung von Bodenbelägen.

---





## argenta invisiplint

Was sind die Vorteile ?

### Ästhetisch

- Fast unsichtbare Sockelleisten
- Standardmäßig mit streichbarer Grundierschicht
- Läßt sich perfekt mit dem Invisidoor®-Sortiment kombinieren, um dem gesamten Raum die gewünschte minimalistische Ausstrahlung zu verleihen

### Universell einsetzbar

- Mit dem Invisidoor-Model OUT kann die Tür mit Invisiplint um 180° geöffnet werden, was mit einer Standard-Sockelleiste nicht möglich ist.
- Auch bei Verwendung mit dem Invisidoor-Model IN kann keine Aufbausockelleiste verwendet werden. Mit Invisiplint ist dies jedoch möglich, ohne dass die Gefahr besteht, dass die Tür gegen die Sockelleiste stößt.

	Flach anliegende, geklebte Sockelleiste (Typ 1)	Einglassene Sockelleiste Trockenbau (Typ 2)	Einglassene Sockelleiste Nassbau (Typ 2)
Max. Länge*	3000 mm	3000 mm	3000 mm
Zubehör	ohne Zubehör	Verbindung mit Invisidoor - Endkappe, Innen- und Außeneck für Invisidoor DL40 - Endkappe, Innen- und Außeneck für Invisidoor DL44/45 - Endkappe, Innen- und Außeneck für Invisidoor DL50	

\* = die Invisiplint können selbst auf Maß geschnitten werden



Flach anliegende, geklebte Sockelleiste (Typ 1)



Einglassene Sockelleiste Trockenbau (Typ 2)



Nassbau (Typ 3) Wandleiste aus dem gleichen Material wie der Boden



# ALLGEMEINE INFORMATIONEN

# ANMERKUNGEN

## Türarten

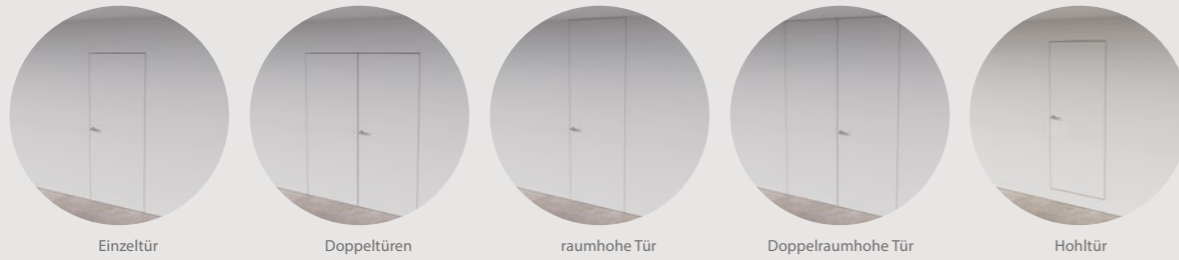

## IN oder OUT und LINKS oder RECHTS



## Farben invisible neo

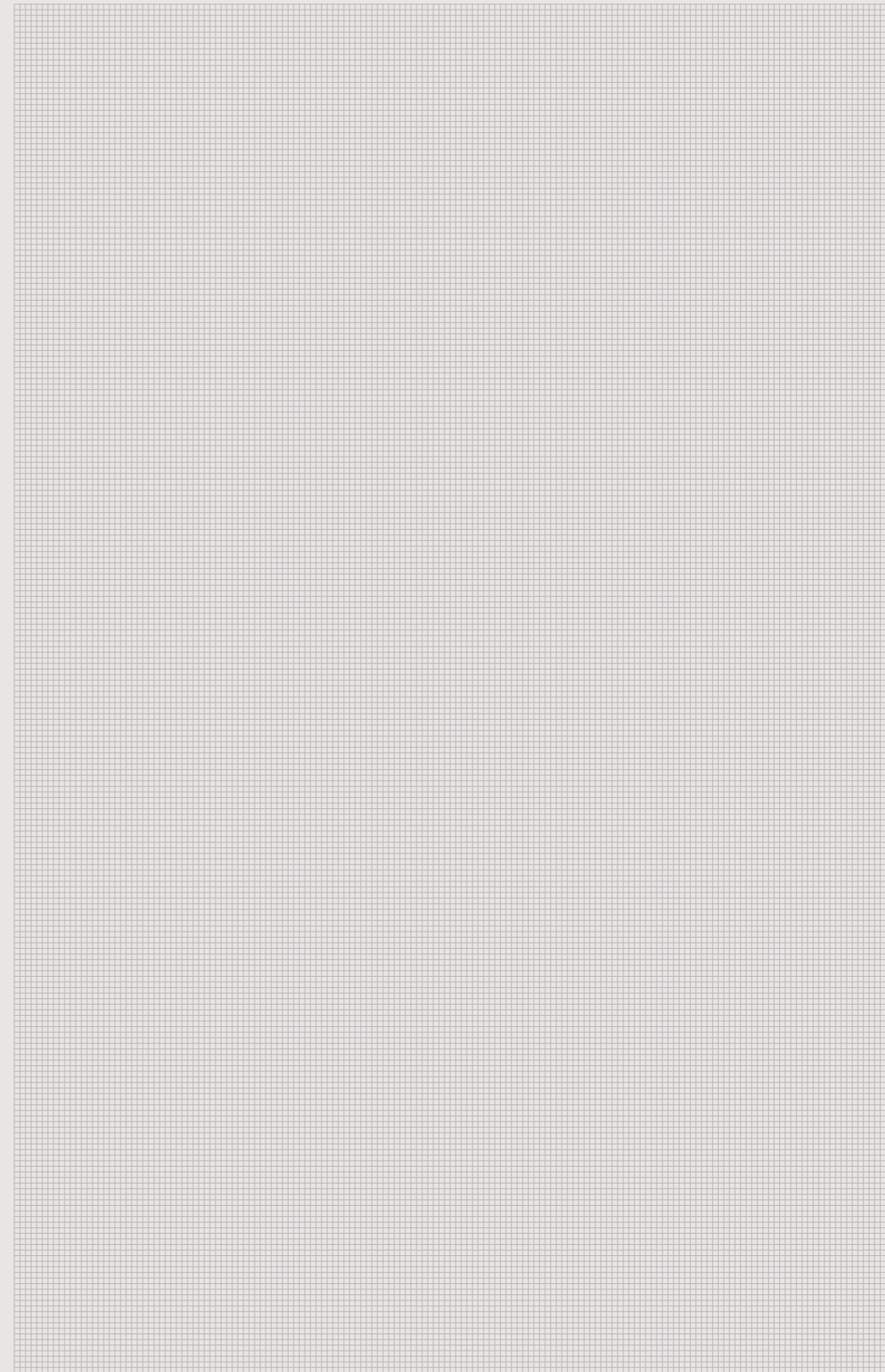
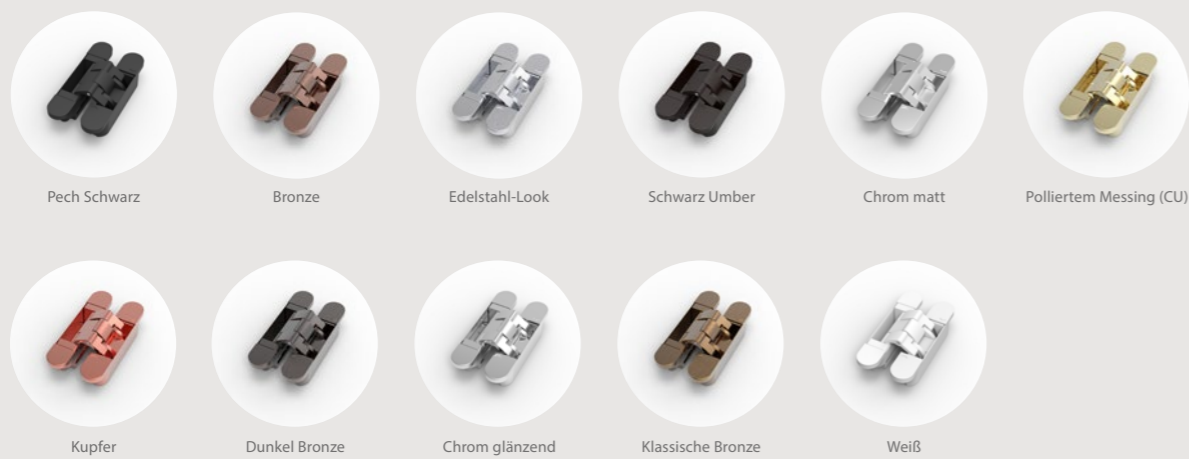



Ter Vlucht 2 +32 (0)51 27 05 00  
8850 Ardoorie info@arlu.be  
Belgium WWW.ARLU.BE



©L300031 06/23 Deutsch