



FERRURE DE VOLET

rob

OPENING DOORS





ARLU, LA RÉFÉRENCE EN MATIÈRE D'OUVERTURE DE PORTE

ARLU® est le fabricant qui se cache derrière les noms de marque argenta® et rob®. Depuis plus de 8 décennies, rob est une marque phare pour tout ce qui concerne les huisseries extérieures.

La priorité reste de proposer une offre complète de techniques pour garantir que les portes et les volets s'ouvrent et se ferment sans difficulté et conservent cette fluidité de mouvement, des plus petits modèles jusqu'aux modèles les plus grands. Qu'il s'agisse de modèles coulissants, pliants ou à basculement... la fluidité du mouvement commence par des huisseries fiables. Et que celles-ci soient en plus conçues et intégrées le plus discrètement qui soit, cela vient compléter à la perfection cette expérience à la inédite où l'aspect esthétique rejoint la facilité d'utilisation.

Rob vous propose un assortiment complet d'huisseries durables.

01

FERRURE POUR COULISSANTE DROITE

- 6 volets coulissants
- 28 volets coulissants symétriques
- 34 volets coulissants télescopiques

02

FERRURE PLIANTE

- 46 volets pliants 20 kg
- 56 volets pliants 40 kg

03

FERRURE DE VOLET BATTANT

- 70 charnières
- 73 pivots muraux
- 75 arrêts de volets
- 76 verrous
- 77 anneaux d'écurie

01

FERRURE POUR COULISSANTE DROITE

Les volets coulissants vers la droite peuvent désormais se déplacer très facilement grâce aux ferrures de rob®. Chaque produit est fabriqué pour pouvoir déplacer sa classe de poids de manière optimale. Les volets de 40, 80 ou 120 kg sont équipés d'un rail en aluminium avec possibilités de recouvrement. Le profilé lisse en aluminium associé aux roulettes en plastique à roulements assure un fonctionnement silencieux. Lorsque les volets les plus lourds (max. 180 kg) doivent être déplacés, la variante en inox offre une solution sûre et rassurante. La garniture A-slide facilite l'installation et l'usage.

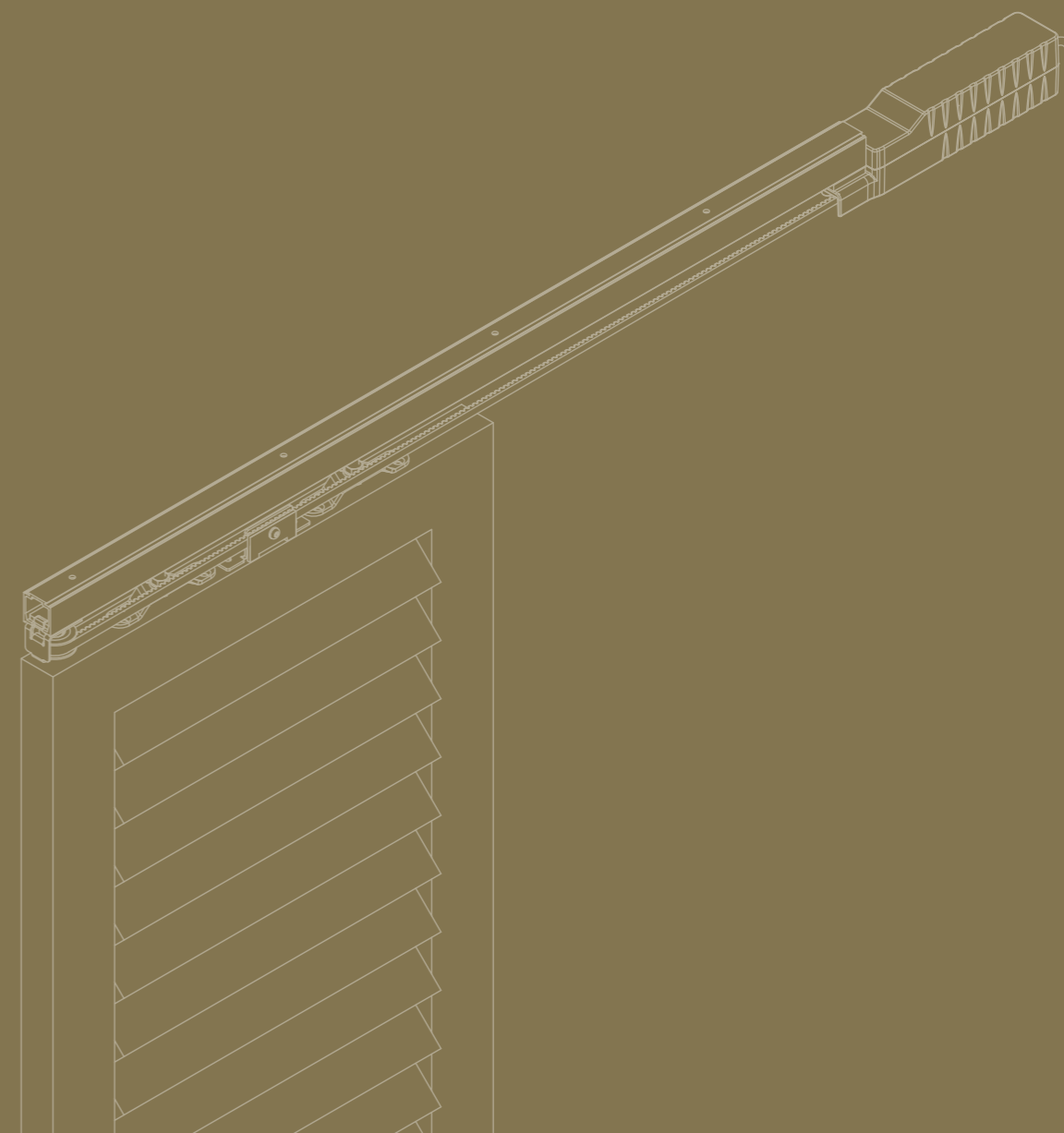

ferrure pour coulissante droite information générale

Aluminium, bois et PVC

La ferrure pour coulissante droite peut être utilisée pour faire coulisser des volets simples, symétriques ou télescopiques de diverses classes de poids, à actionnement manuel ou automatisé. Une perméabilité au vent de min. 50% est indispensable. La superficie maximale doit toujours être respectée. La quincaillerie est conforme à la norme NBN B 03-002-1 (actions du vent sur les constructions). La qualité de cette quincaillerie garantit un minimum de 100.000 cycles.

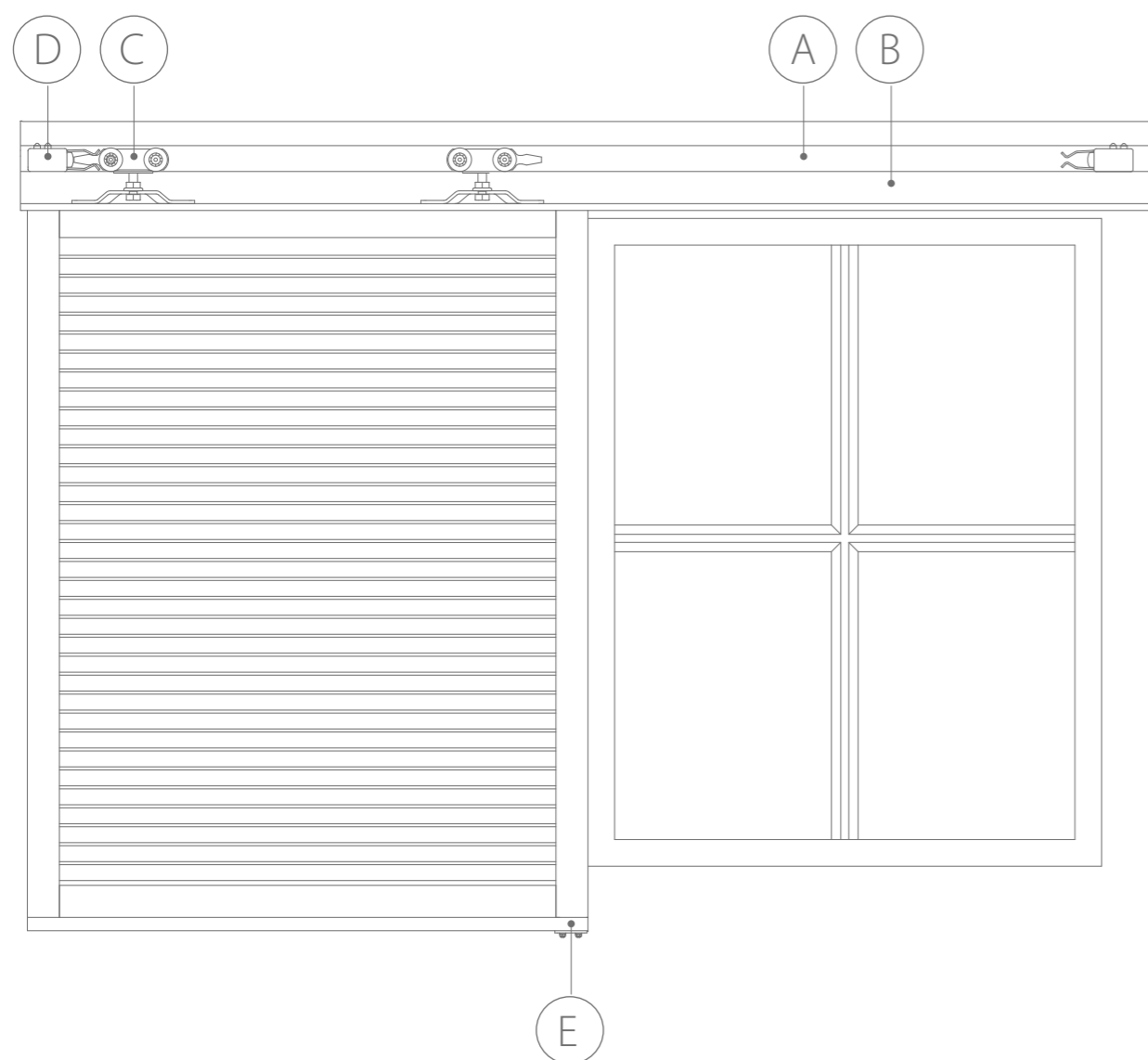

- A** Le profilé de roulement résiste à des poids allant jusqu'à 40, 80 ou 120 kg par panneau de porte. Les profilés de roulement ont des côtés biseautés qui assurent le mouvement fluide et centré du système de roulement. Tous les profilés de roulement en aluminium sont anodisés, ce qui rend la surface de roulement encore plus lisse et empêche la corrosion. Chaque profilé est pré-percé pour un montage au plafond. Pour un montage au mur, il peut être combiné de manière pratique avec plusieurs pattes de fixation murale. Pour les volets lourds jusqu'à 180 kg, nous disposons d'un profilé de roulement en inox qui peut être relié au mur au moyen de pattes de fixation pour mur ou plafond.
- B** Toutes les ferrures présentent une belle finition grâce à des profilés de recouvrement. Les profilés en aluminium bruts doivent être retirés de leur emballage et traités dès leur réception pour éviter toute oxydation.
- C** Chaque chariot est équipé de roulements à billes, ce qui élimine toute résistance et permet d'ouvrir chaque volet sans effort. Les rouleaux Superior 80 kg, les versions 120 kg et 180 kg plus résistantes sont équipées d'un roulement à billes par roulette. Les éléments de fixation et les boulons sont en inox AISI 304.
- D** À l'instar du chariot, le butoir constitue le cœur d'une porte coulissante. Lorsque la porte atteint sa position finale, le nez du rouleau se coince dans le butoir. Le butoir réceptionne la porte et la bloque dans sa position. Il peut être déplacé aisément et, si vous le souhaitez autrement, la force de coincement peut être ajustée rapidement. Seule la version 180 kg heurte un butoir pourvu d'un caoutchouc.
- E** Un guide sert à maintenir la porte d'aplomb pendant le mouvement. Nous proposons différentes solutions ici. Le guide détermine toujours la surface maximale du volet jusqu'à 3 m². Lorsque le volet est assisté en permanence par plusieurs guides, cette surface peut être augmentée. Veuillez nous contacter dans ce cas.
- F** Les butoirs déterminent leur position finale, mais nécessitent un verrouillage supplémentaire pour maintenir fermement les volets dans leur position. Par conséquent, il devient impossible de déplacer le volet et il peut résister à la pression du vent. Si le volet n'est pas verrouillé, il peut rapidement percuter les butoirs violemment, ce qui peut causer des dégâts.

* La garantie ne s'applique pas s'il n'est pas tenu compte de la configuration proposée et des composants à utiliser.

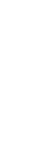

rob

FERRURE POUR COULISSANTE DROITE 40 - 180 KG

Comme le volet peut toujours être monté sur le linteau ou sur le mur, nous proposons une solution adaptée à chaque situation. Avec le bon choix de guide inférieur, il est possible de passer d'un maximum de 3 m² à un maximum de 6 m². Les volets peuvent être automatisés pour une plus grande facilité d'utilisation. Grâce à la motorisation, il n'est plus nécessaire de pouvoir ouvrir les fenêtres pour les actionner.



Dessin technique

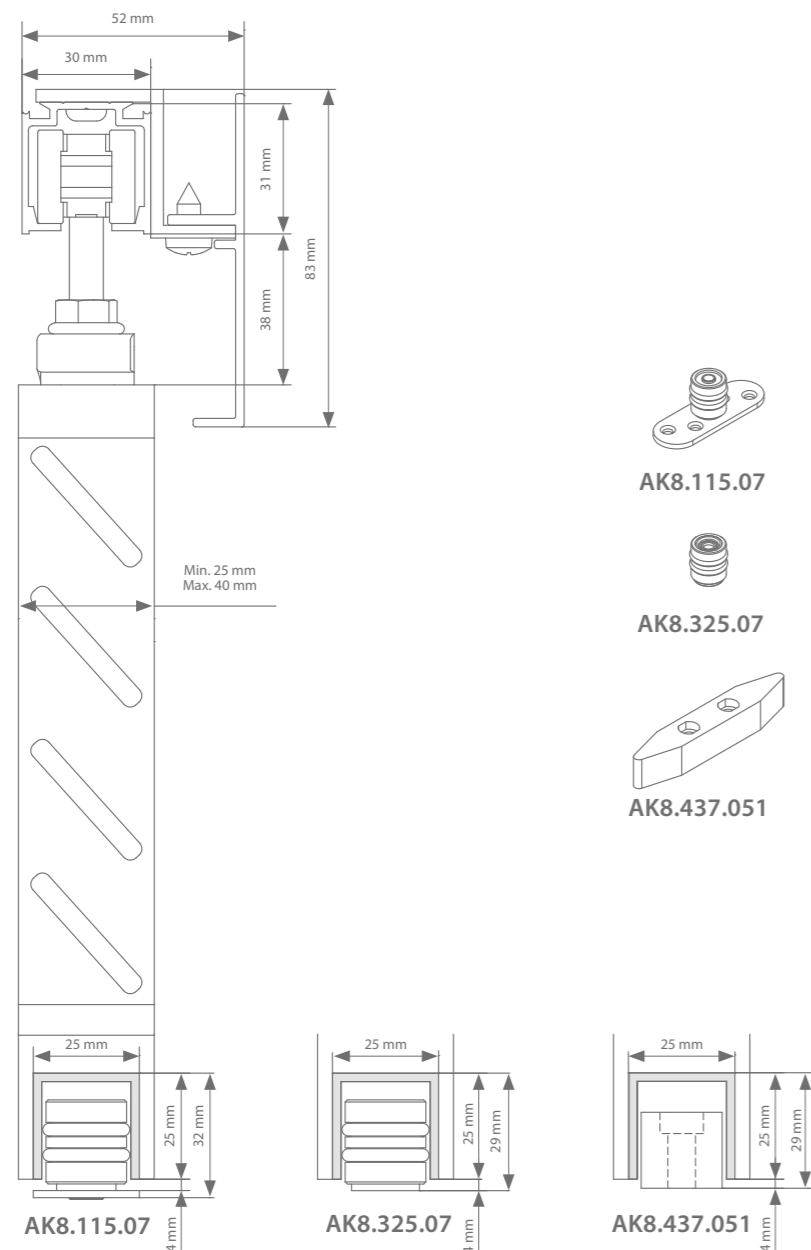

Exigences du produit

Poids du volet	Max. 40 kg par panneau
Perméabilité à l'air	Min. 50 %
Superficie	Max. 6m ² avec guide supplémentaire
Réglage en hauteur	+ / - 3 mm

Profilés

	Larg. de volet max.	Longueur	Référence
Profilé de roulement (gris anodisé)	1000 mm	2000 mm	AG0.208.200
	1500 mm	3000 mm	AG0.208.300
	2000 mm	4000 mm	AG0.208.400
	3000 mm	6000 mm	AG0.208.600
Profilé de recouvrement (brut)	1000 mm	2000 mm	AG9.938.200
	1500 mm	3000 mm	AG9.938.300
	2000 mm	4000 mm	AG9.938.400
	3000 mm	6000 mm	AG9.938.600
+ étrier de montage pour profilé de recouvrement	Nécessaire tous les 480 mm		AG1.138.1
+ jeu de vis	Nécessaire tous les 3000 mm		AG1.128.300.9

Fixation au sol du guide

Profilé de guidage (brut)	1000 mm	1000 mm	AK0.618.100
	2000 mm	2000 mm	AK0.618.200
	3000 mm	3000 mm	AK0.618.300
	4000 mm	4000 mm	AK0.618.400
	6000 mm	6000 mm	AK0.618.600
Options de guide	1x nécessaire pour volet jusqu'à 3 m ²		AK8.115.07
			AK8.325.07
	2x nécessaire en plus pour volet jusqu'à 6 m ²		AK8.437.051

Garniture à commande manuelle

Suspension	Suspension de biais	Référence
Quincaillerie (largeur de volet min. = 315 mm)	Jeu de 2 rouleaux, 2 butoirs et 2 entretoises	AG0.100.004

Dessin technique

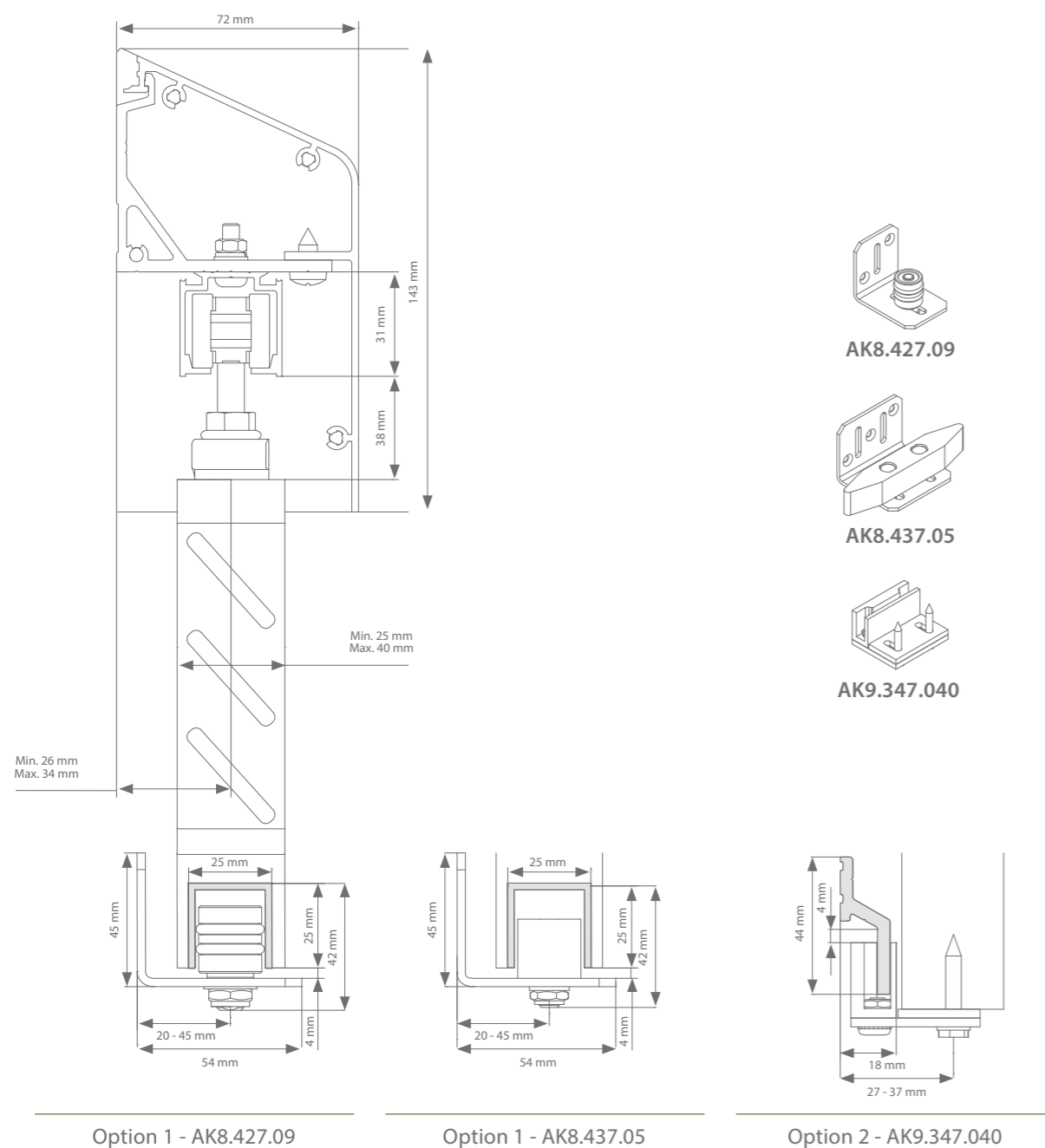

Exigences du produit

Poids du volet	Max. 40 kg par panneau
Perméabilité à l'air	Min. 50 %
Superficie	Max. 6m ² avec guide supplémentaire
Réglage en hauteur	+ / - 3 mm

Profilés

	Larg. de volet max.	Longueur	Référence
Profilé de roulement (gris anodisé)	1000 mm	2000 mm	AG0.208.200
	1500 mm	3000 mm	AG0.208.300
	2000 mm	4000 mm	AG0.208.400
	3000 mm	6000 mm	AG0.208.600
Étrier mural d'extrémité (brut)	2x nécessaire		AG1.128.1
Étrier mural intermédiaire (brut)	Nécessaire tous les 480 mm		AG1.128.2
Profilé de recouvrement (brut)	1000 mm	2000 mm	AG9.928.200
	1500 mm	3000 mm	AG9.928.300
	2000 mm	4000 mm	AG9.928.400
	3000 mm	6000 mm	AG9.928.600
+ jeu de pièces de fermeture	1x nécessaire		AK9.928
+ jeu de vis	Nécessaire tous les 3000 mm		AG1.128.300.9

Fixation murale du guide option 1

Profilé de guidage (brut)	1000 mm	1000 mm	AK0.618.100
	2000 mm	2000 mm	AK0.618.200
	3000 mm	3000 mm	AK0.618.300
	4000 mm	4000 mm	AK0.618.400
	6000 mm	6000 mm	AK0.618.600
Options de guide	1x nécessaire pour volet jusqu'à 3 m ²		AK8.427.09
	2x nécessaire en plus pour volet jusqu'à 6 m ²		AK8.437.05

Fixation murale du guide option 2

Profilé de guidage (brut)	1000 mm	2000 mm	AK9.340.200
	1500 mm	3000 mm	AK9.340.300
	2000 mm	4000 mm	AK9.340.400
	3000 mm	6000 mm	AK9.340.600
Options de guide	2x nécessaire pour volet jusqu'à 3 m ²		AK9.347.040
	4x nécessaire pour volet jusqu'à 6 m ²		

Garniture à commande manuelle

Suspension	Suspension de biais	Référence
Quincaillerie (largeur de volet min. = 315 mm)	Jeu de 2 rouleaux, 2 butoirs et 2 entretoises	AG0.100.004

Dessin technique

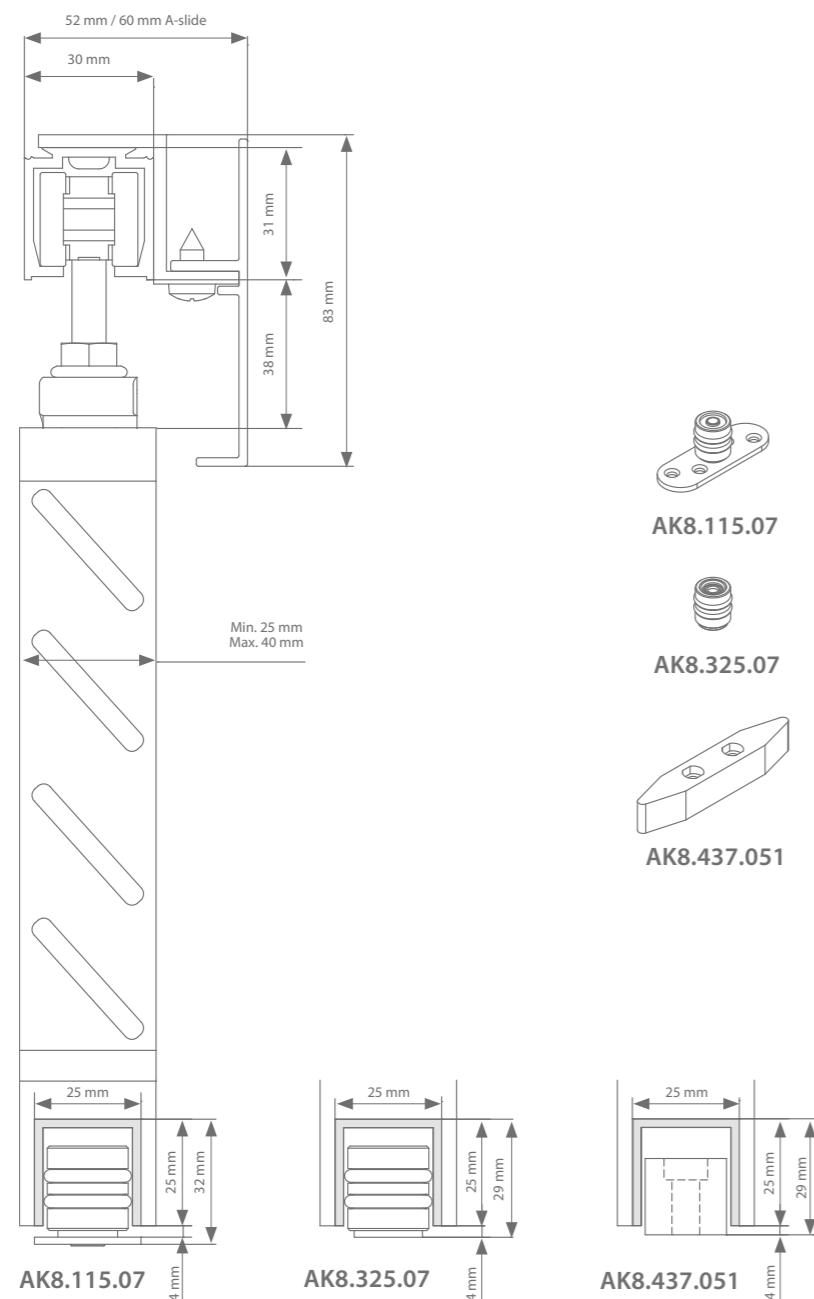

Exigences du produit

Poids du volet	Max. 80 kg par panneau
Perméabilité à l'air	Min. 50 %
Superficie	Max. 6m ² avec guide supplémentaire
Réglage en hauteur	+ / - 3 mm

Profilés

	Larg. de volet max.	Longueur	Référence
Profilé de roulement (gris anodisé)	1000 mm	2000 mm	AK0.208.200
	1500 mm	3000 mm	AK0.208.300
	2000 mm	4000 mm	AK0.208.400
	3000 mm	6000 mm	AK0.208.600
Profilé de recouvrement (brut)	1000 mm	2000 mm	AG9.938.200
	1500 mm	3000 mm	AG9.938.300
	2000 mm	4000 mm	AG9.938.400
	3000 mm	6000 mm	AG9.938.600
+ étrier de montage pour profilé de recouvrement	Nécessaire tous les 480 mm		AG1.138.1 AG1.137.2 (avec A-slide)
+ jeu de vis	Nécessaire tous les 3000 mm		AG1.128.300.9

Fixation au sol du guide

Profilé de guidage (brut)	1000 mm	1000 mm	AK0.618.100
	2000 mm	2000 mm	AK0.618.200
	3000 mm	3000 mm	AK0.618.300
	4000 mm	4000 mm	AK0.618.400
	6000 mm	6000 mm	AK0.618.600
Options de guide	1x nécessaire pour volet jusqu'à 3 m ²		AK8.115.07
			AK8.325.07
	2x nécessaire en plus pour volet jusqu'à 6 m ²		AK8.437.051

Garniture à commande manuelle

Suspension	Suspension de biais	Référence
Quincaillerie (largeur de volet min. = 315 mm)	Jeu de 2 rouleaux, 2 butoirs et 2 entretoises	AK0.100.044
	Superior Jeu de 2 rouleaux, 2 butoirs et 2 entretoises	AK0.100.004

Garniture A-slide

Suspension	Fixation latérale avec moteur	Longueur	Référence
Garniture (largeur de volet min. = 500 mm, moteur sur le volet = 720 mm)	Kit superior contenant 2 roulettes, 2 butoirs, 2 platines de fixation, l'entraîneur, la roue de retour et le moteur		AK3.100.004
	Nombre min. de mètres de longueur de courroie = (4 x largeur de volet) + 200 mm	50 m	AK9.709.050
		20 m	AK9.709.020
Télécommande	pour 1 canal	10 m	AK9.709.010
			AM3.100.104.61
		pour 4 canaux	AM3.100.104.64

Dessin technique

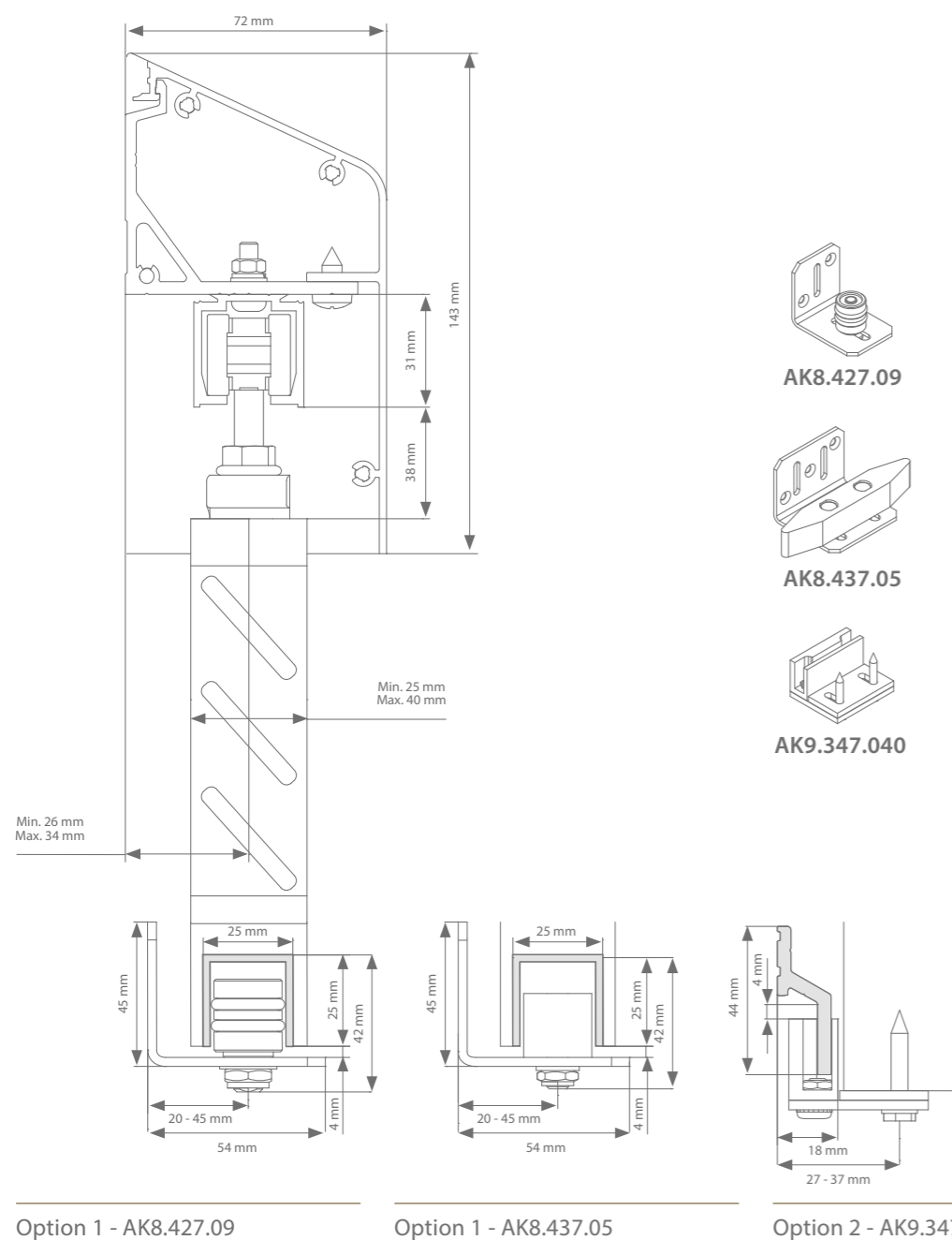

Exigences du produit

Poids du volet	Max. 80 kg par panneau
Perméabilité à l'air	Min. 50 %
Superficie	Max. 6m ² avec guide supplémentaire
Réglage en hauteur	+ / - 3 mm

Profilés

	Larg. de volet max.	Longueur	Référence
Profilé de roulement (gris anodisé)	1000 mm	2000 mm	AK0.208.200
	1500 mm	3000 mm	AK0.208.300
	2000 mm	4000 mm	AK0.208.400
	3000 mm	6000 mm	AK0.208.600
Étrier mural d'extrémité (brut)	2x nécessaire		AG1.128.1*
Étrier mural intermédiaire (brut)	Nécessaire tous les 480 mm		AG1.128.2*
Profilé de recouvrement (brut)	1000 mm	2000 mm	AG9.928.200
	1500 mm	3000 mm	AG9.928.300
	2000 mm	4000 mm	AG9.928.400
	3000 mm	6000 mm	AG9.928.600
+ jeu de pièces de fermeture	1x nécessaire		AK9.928
+ jeu de vis	Nécessaire tous les 3000 mm		AG1.128.300.9

Fixation murale du guide option 1

Profilé de guidage (brut)	1000 mm	1000 mm	AK0.618.100
	2000 mm	2000 mm	AK0.618.200
	3000 mm	3000 mm	AK0.618.300
	4000 mm	4000 mm	AK0.618.400
	6000 mm	6000 mm	AK0.618.600
Options de guide	1x nécessaire pour volet jusqu'à 3 m ²		AK8.427.09
	2x nécessaire en plus pour volet jusqu'à 6 m ²		AK8.437.05

Fixation murale du guide option 2

Profilé de guidage (brut)	1000 mm	2000 mm	AK9.340.200
	1500 mm	3000 mm	AK9.340.300
	2000 mm	4000 mm	AK9.340.400
	3000 mm	6000 mm	AK9.340.600
Options de guide	2x nécessaire pour volet jusqu'à 3 m ² / 4x nécessaire pour volet jusqu'à 6 m ²		AK9.347.040

Garniture à commande manuelle

Suspension	Suspension de biais	Référence
Quincaillerie (largeur de volet min. = 315 mm)	Jeu de 2 rouleaux, 2 butoirs et 2 entretoises	AK0.100.044
	Superior Jeu de 2 rouleaux, 2 butoirs et 2 entretoises	AK0.100.004

Garniture A-slide

Suspension	Fixation latérale avec moteur	Longueur	Référence
Garniture (largeur de volet min. = 500 mm, moteur sur le volet = 720 mm)	Kit superior contenant 2 roulettes, 2 butoirs, 2 platines de fixation, l'entraîneur, la roue de retour et le moteur		AK3.100.004
	Nombre min. de mètres de longueur de courroie = (4 x largeur de volet) + 200 mm	50 m	AK9.709.050
		20 m	AK9.709.020
Télécommande	pour 1 canal		AM3.100.104.61
	pour 4 canaux		AM3.100.104.64

* Le support mural AK1.917 ne requiert pas de cache-rail.

Dessin technique

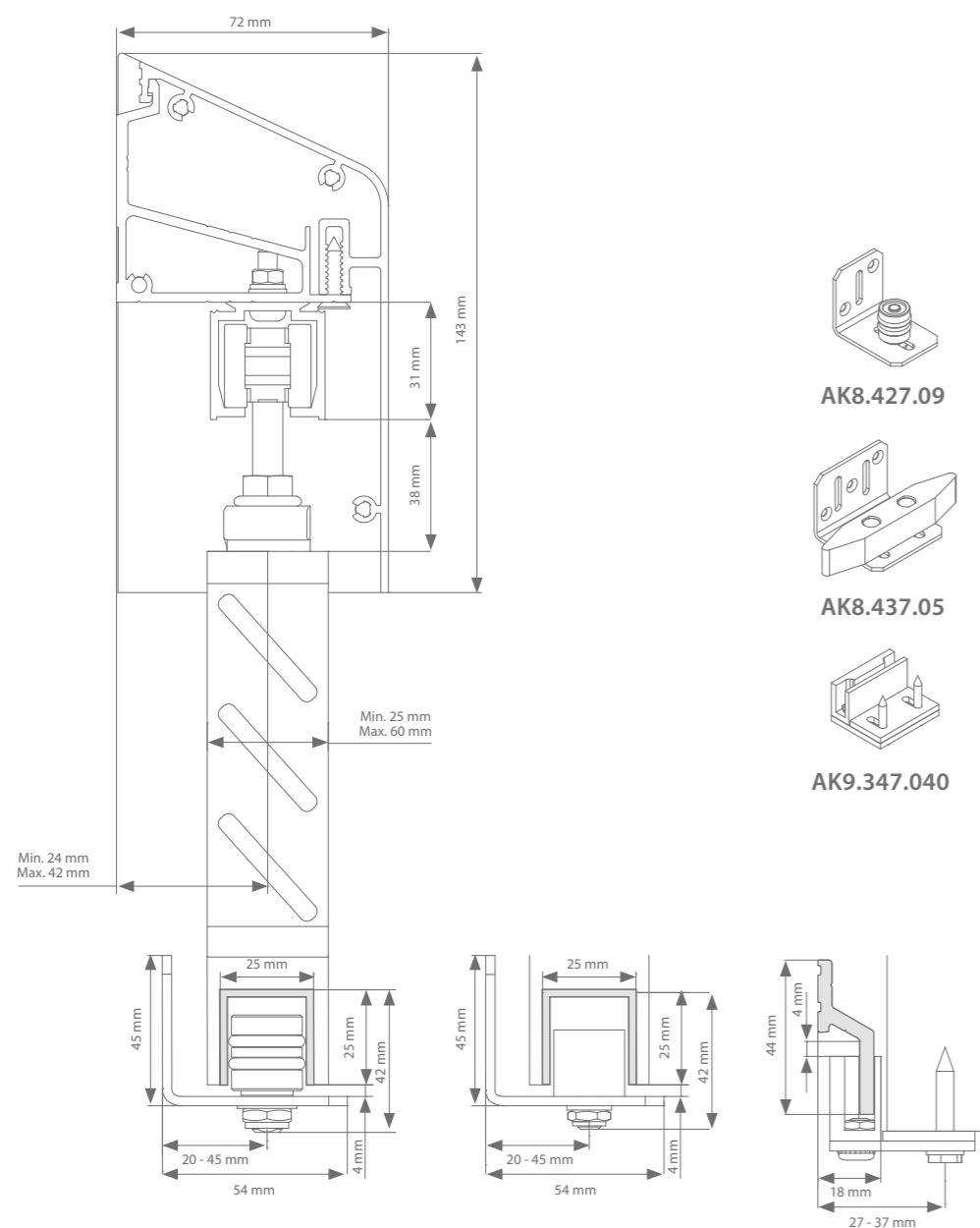

Option 1 - AK8.427.09

Option 1 - AK8.437.05

Option 2 - AK9.347.040

Exigences du produit

Poids du volet	Max. 80 kg par panneau
Perméabilité à l'air	Min. 50 %
Superficie	Max. 6m ² avec guide supplémentaire
Réglage en hauteur	+ / - 3 mm

Avantages

L'avantage d'un profilé porteur est qu'il permet une installation plus rapide pour aligner et positionner chaque étrier mural.

Profilés

	Larg. de volet max.	Longueur	Référence
Profilé de roulement (gris anodisé)	1000 mm	2000 mm	AK0.208.200
	1500 mm	3000 mm	AK0.208.300
	2000 mm	4000 mm	AK0.208.400
	3000 mm	6000 mm	AK0.208.600
Profil porteur (brut)	1000 mm	2000 mm	AK1.128.200
	1500 mm	3000 mm	AK1.128.300
	2000 mm	4000 mm	AK1.128.400
	3000 mm	6000 mm	AK1.128.600
Profilé de recouvrement (brut)	1000 mm	2000 mm	AK9.928.200
	1500 mm	3000 mm	AK9.928.300
	2000 mm	4000 mm	AK9.928.400
	3000 mm	6000 mm	AK9.928.600
+ jeu de pièces de fermeture	1x nécessaire		AK9.928
+ jeu de vis	Nécessaire tous les 3000 mm		AK1.128.300.9

Fixation murale du guide option 1

Profilé de guidage (brut)	1000 mm	1000 mm	AK0.618.100
	2000 mm	2000 mm	AK0.618.200
	3000 mm	3000 mm	AK0.618.300
	4000 mm	4000 mm	AK0.618.400
	6000 mm	6000 mm	AK0.618.600
Options de guide	1x nécessaire pour volet jusqu'à 3 m ²		AK8.427.09
	2x nécessaire en plus pour volet jusqu'à 6 m ²		AK8.437.05

Fixation murale du guide option 2

Profilé de guidage (brut)	1000 mm	2000 mm	AK9.340.200
	1500 mm	3000 mm	AK9.340.300
	2000 mm	4000 mm	AK9.340.400
	3000 mm	6000 mm	AK9.340.600
Options de guide	2x nécessaire pour volet jusqu'à 3 m ² / 4x nécessaire pour volet jusqu'à 6 m ²		AK9.347.040

Garniture à commande manuelle

Suspension	Suspension de biais	Référence
Quincaillerie (largeur de volet min. = 315 mm)	Jeu de 2 rouleaux, 2 butoirs et 2 entretoises	AK0.100.044
	Superior Jeu de 2 rouleaux, 2 butoirs et 2 entretoises	AK0.100.004

Garniture A-slide

Suspension	Fixation latérale avec moteur	Longueur	Référence
Garniture (largeur de volet min. = 500 mm, moteur sur le volet = 720 mm)	Kit superior contenant 2 roulettes, 2 butoirs, 2 platines de fixation, l'entraîneur, la roue de retour et le moteur	50 m	AK9.709.050
		20 m	AK9.709.020
		10 m	AK9.709.010
Télécommande	pour 1 canal		AM3.100.104.61
	pour 4 canaux		AM3.100.104.64

Dessin technique

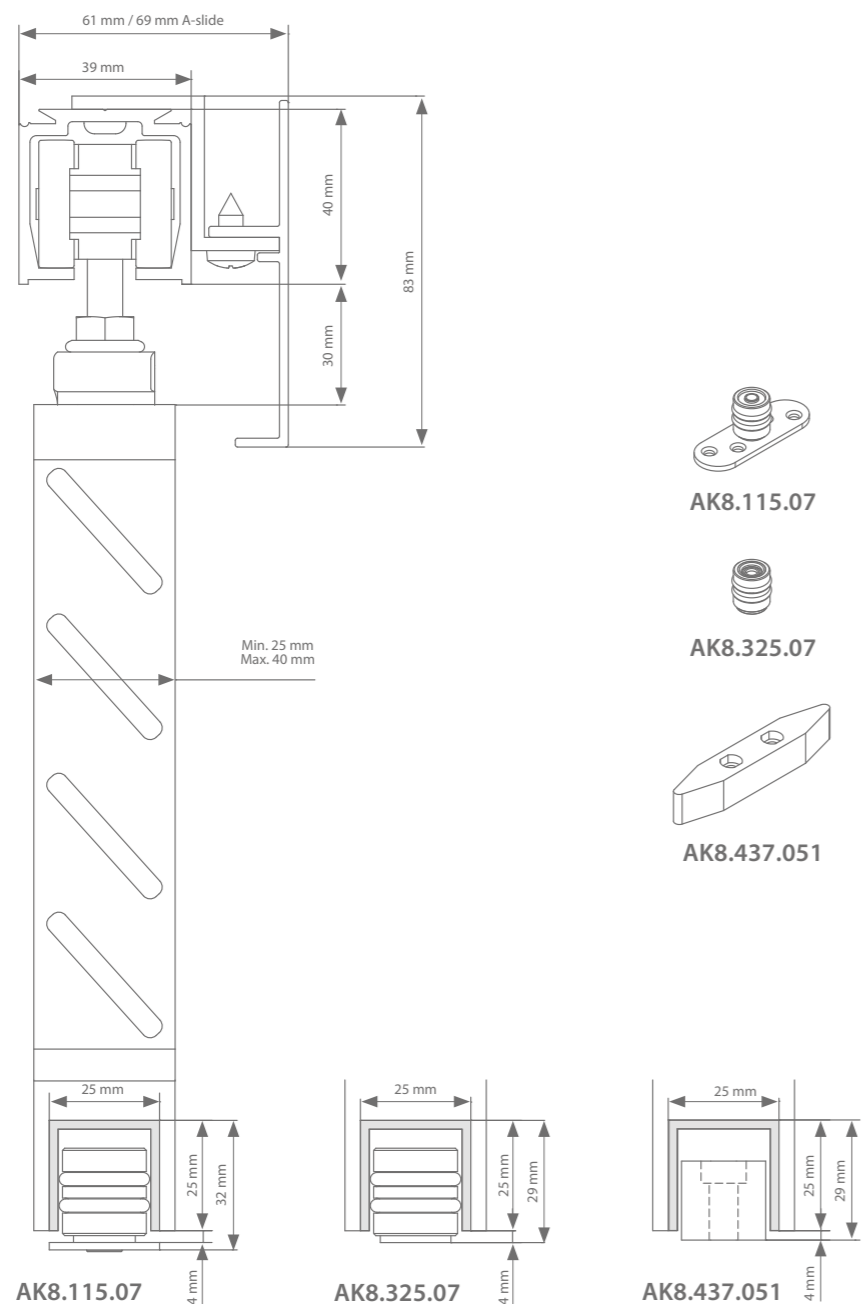

Exigences du produit

Poids du volet	Max. 120 kg par panneau
Perméabilité à l'air	Min. 50 %
Superficie	Max. 6m ² avec guide supplémentaire
Réglage en hauteur	+ / - 3 mm

Profilés

	Larg. de volet max.	Longueur	Référence
Profilé de roulement (gris anodisé)	1000 mm	2000 mm	AM0.208.200
	1500 mm	3000 mm	AM0.208.300
	2000 mm	4000 mm	AM0.208.400
	3000 mm	6000 mm	AM0.208.600
Profilé de recouvrement (brut)	1000 mm	2000 mm	AG9.938.200
	1500 mm	3000 mm	AG9.938.300
	2000 mm	4000 mm	AG9.938.400
	3000 mm	6000 mm	AG9.938.600
+ étrier de montage pour profilé de recouvrement	Nécessaire tous les 480 mm		AG1.138.1 AG1.137.2 (avec A-slide)
+ jeu de vis	Nécessaire tous les 3000 mm		AG1.128.300.9

Fixation au sol du guide

	Larg. de volet max.	Longueur	Référence
Profilé de guidage (brut)	1000 mm	1000 mm	AK0.618.100
	2000 mm	2000 mm	AK0.618.200
	3000 mm	3000 mm	AK0.618.300
	4000 mm	4000 mm	AK0.618.400
	6000 mm	6000 mm	AK0.618.600
Options de guide	1x nécessaire pour volet jusqu'à 3 m ²		AK8.115.07
	AK8.325.07		AK8.325.07
	2x nécessaire en plus pour volet jusqu'à 6 m ²		AK8.437.051

Garniture à commande manuelle

Suspension	Suspension de biais	Référence
Quincaillerie (largeur de volet min. = 335 mm)	Jeu de 2 rouleaux, 2 butoirs et 2 entretoises	AM0.100.004

Garniture A-slide

Suspension	Fixation latérale avec moteur	Longueur	Référence
Garniture (largeur de volet min. = 520 mm, moteur sur le volet = 740 mm)	Kit superior contenant 2 roulettes, 2 butoirs, 2 platines de fixation, l'entraîneur, la roue de retour et le moteur		AM3.100.004
	Nombre min. de mètres de longueur de courroie = (4 x largeur de volet) + 200 mm	50 m	AK9.709.050
		20 m	AK9.709.020
Télécommande	pour 1 canal		AM3.100.104.61
	pour 4 canaux		AM3.100.104.64

Dessin technique

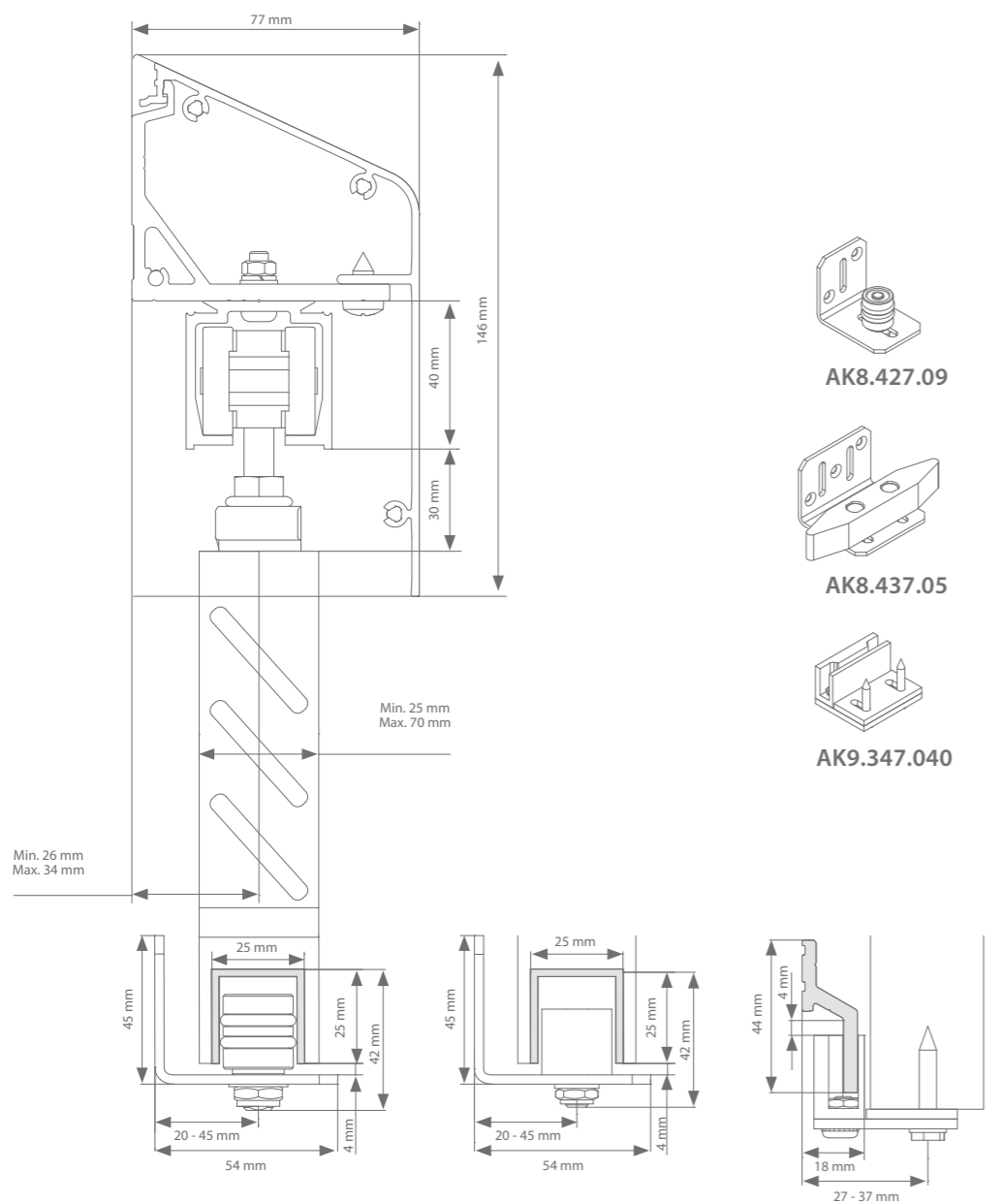

Option 1 - AK8.427.09

Option 1 - AK8.437.05

Option 2 - AK9.347.040

Exigences du produit

Poids du volet	Max. 120 kg par panneau
Perméabilité à l'air	Min. 50 %
Superficie	Max. 6m ² avec guide supplémentaire
Réglage en hauteur	+ / - 3 mm

Profilés

	Larg. de volet max.	Longueur	Référence
Profilé de roulement (gris anodisé)	1000 mm	2000 mm	AM0.208.200
	1500 mm	3000 mm	AM0.208.300
	2000 mm	4000 mm	AM0.208.400
	3000 mm	6000 mm	AM0.208.600
Étrier mural d'extrémité (brut)	2x nécessaire		AM1.128.1
Étrier mural intermédiaire (brut)	Nécessaire tous les 480 mm		AM1.128.2
Profilé de recouvrement (brut)	1000 mm	2000 mm	AM9.928.200
	1500 mm	3000 mm	AM9.928.300
	2000 mm	4000 mm	AM9.928.400
	3000 mm	6000 mm	AM9.928.600
+ jeu de pièces de fermeture	1x nécessaire		AM9.928
+ jeu de vis	Nécessaire tous les 3000 mm		AG1.128.300.9

Fixation murale du guide option 1

Profilé de guidage (brut)	1000 mm	1000 mm	AK0.618.100
	2000 mm	2000 mm	AK0.618.200
	3000 mm	3000 mm	AK0.618.300
	4000 mm	4000 mm	AK0.618.400
	6000 mm	6000 mm	AK0.618.600
Options de guide	1x nécessaire pour volet jusqu'à 3 m ²		AK8.427.09
	2x nécessaire en plus pour volet jusqu'à 6 m ²		AK8.437.05

Fixation murale du guide option 2

Profilé de guidage (brut)	1000 mm	2000 mm	AK9.340.200
	1500 mm	3000 mm	AK9.340.300
	2000 mm	4000 mm	AK9.340.400
	3000 mm	6000 mm	AK9.340.600
Options de guide	2x nécessaire pour volet jusqu'à 3 m ²		AK9.347.040
4x nécessaire pour volet jusqu'à 6 m ²			

Garniture à commande manuelle

Suspension	Suspension de biais	Référence
Quincaillerie (largeur de volet min. = 335 mm)	Jeu de 2 rouleaux, 2 butoirs et 2 entretoises	AM0.100.004

Garniture A-slide

Suspension	Fixation latérale avec moteur	Longueur	Référence
Garniture (largeur de volet min. = 520 mm, moteur sur le volet = 740 mm)	Kit superior contenant 2 roulettes, 2 butoirs, 2 platines de fixation, l'entraîneur, la roue de retour et le moteur		AM3.100.004
	Nombre min. de mètres de longueur de courroie = (4 x largeur de volet) + 200 mm	50 m	AK9.709.050
		20 m	AK9.709.020
Télécommande	pour 1 canal		AM3.100.104.61
	pour 4 canaux		AM3.100.104.64

Dessin technique

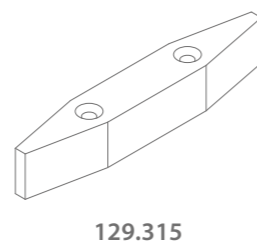
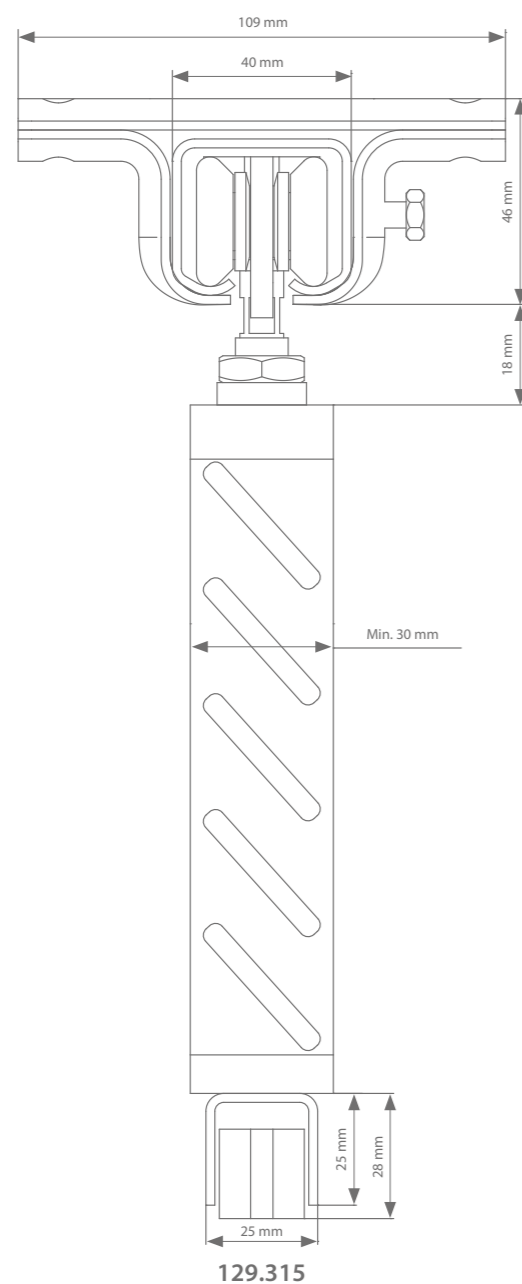

129.315

129.315

Exigences du produit

Poids du volet	Max. 180 kg par panneau
Perméabilité à l'air	Min. 50 %
Superficie	Max. 6m ² avec guide supplémentaire
Réglage en hauteur	+ / - 3 mm

Profilés

	Larg. de volet max.	Longueur	Référence
Profilé de roulement (inox/RVS)	1000 mm	2000 mm	120.007.200
	1500 mm	3000 mm	120.007.300
	2000 mm	4000 mm	120.007.400
	3000 mm	6000 mm	120.007.600
Étrier d'extrémité pour linteau (inox)	2x nécessaire		121.227
Étrier intermédiaire pour linteau (inox)	Nécessaire tous les 600 mm		121.217

Fixation au sol du guide

Profilé de guidage (brut)	2000 mm	2000 mm	120.607.200
	3000 mm	3000 mm	120.607.300
	4000 mm	4000 mm	120.607.400
	6000 mm	6000 mm	120.607.600
Coulisse	1x nécessaire pour volet jusqu'à 6 m ²		129.315

Composition de la quincaillerie

Rouleau en inox	2x nécessaire	124.257 (avec roulements en acier) 124.257.02 (avec roulements en inox)
Butoir inox	2x nécessaire	129.617
Entretoise en inox	2x nécessaire	127.617

Dessin technique

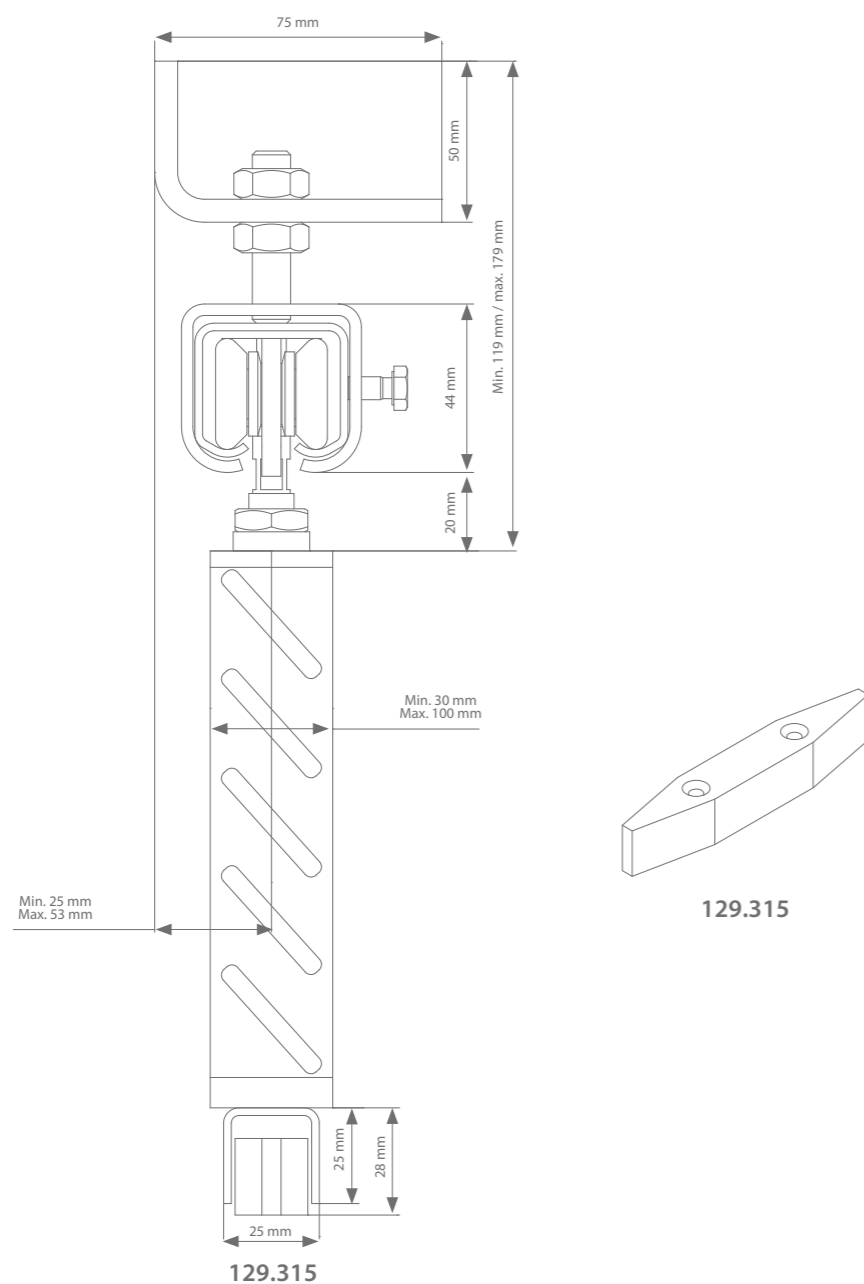

Exigences du produit

Poids du volet	Max. 180 kg par panneau
Perméabilité à l'air	Min. 50 %
Superficie	Max. 6m ² avec guide supplémentaire
Réglage en hauteur	+ / - 3 mm

Profilés

	Larg. de volet max.	Longueur	Référence
Profilé de roulement (inox/RVS)	1000 mm	2000 mm	120.007.200
	1500 mm	3000 mm	120.007.300
	2000 mm	4000 mm	120.007.400
	3000 mm	6000 mm	120.007.600
Étriers-raccords sur axe fileté (inox)	2x nécessaire		121.327
Étrier sur axe fileté (inox)	Nécessaire tous les 600 mm		121.317
Équerre	Nécessaire avec chaque étrier		121.917

Fixation murale du guide option 1

Profilé de guidage (brut)	2000 mm	2000 mm	120.607.200
	3000 mm	3000 mm	120.607.300
	4000 mm	4000 mm	120.607.400
	6000 mm	6000 mm	120.607.600
Coulisse	1x nécessaire pour volet jusqu'à 6 m ²		129.315

Composition de la quincaillerie

Rouleau en inox	2x nécessaire	124.257 (avec roulements en acier) 124.257.02 (avec roulements en inox)
Butoir inox	2x nécessaire	129.617
Entretoise en inox	2x nécessaire	127.617



a-slide automatisation

Les volets coulissants vers la droite, symétriques ou télescopiques peuvent être automatisés grâce à notre moteur A-slide exterior.

Pour automatiser des volets coulissants, nous utilisons une courroie qui se déplace entre des poulies de renvoi et le moteur. Un axe d'entraînement relie cette courroie au volet. Testé avec des volets jusqu'à 120 kg, le A-slide dispose d'un frein électronique qui peut être activé pour empêcher les volets de s'ouvrir.

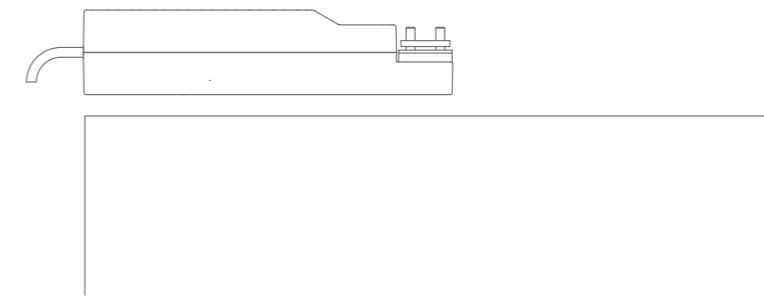

Le A-slide est un moteur intelligent qui se programme tout seul lors de la première utilisation. Grâce à l'appli pratique, le moteur peut être configuré plus en détail via Bluetooth ou WiFi. L'utilisateur peut ensuite déterminer la position et la vitesse des volets à distance via l'appli. Le moteur A-slide peut également être commandé par un interrupteur ou une télécommande.



TÉLÉCHARGE L'APP

Poids max.	120 kg
Mouvement	Coulissant vers la droite Symétrique Télescopique
Commande	Interrupteur Télécommande 1 ou 4 canaux (récepteur radio intégré) Appli ARLU® ou Internet (interface Bluetooth et WiFi)



rob

VOLETS COULISSANTS SYMÉTRIQUES

S'il n'y a pas assez de place d'un côté de la fenêtre, il est possible d'utiliser des volets symétriques. Deux volets sont alors répartis symétriquement à côté de la fenêtre, ce qui profite également à l'aspect de la façade. Les deux volets sont reliés par une courroie qui les déplace simultanément. Avec le bon choix de guide inférieur, il est possible de passer d'un maximum de 3 m² à un maximum de 6 m². Les volets peuvent être automatisés pour une plus grande facilité d'utilisation. Grâce à la motorisation, il n'est plus nécessaire de pouvoir ouvrir les fenêtres pour les actionner.

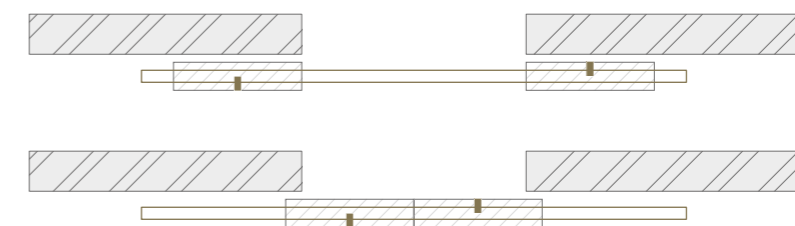

Dessin technique

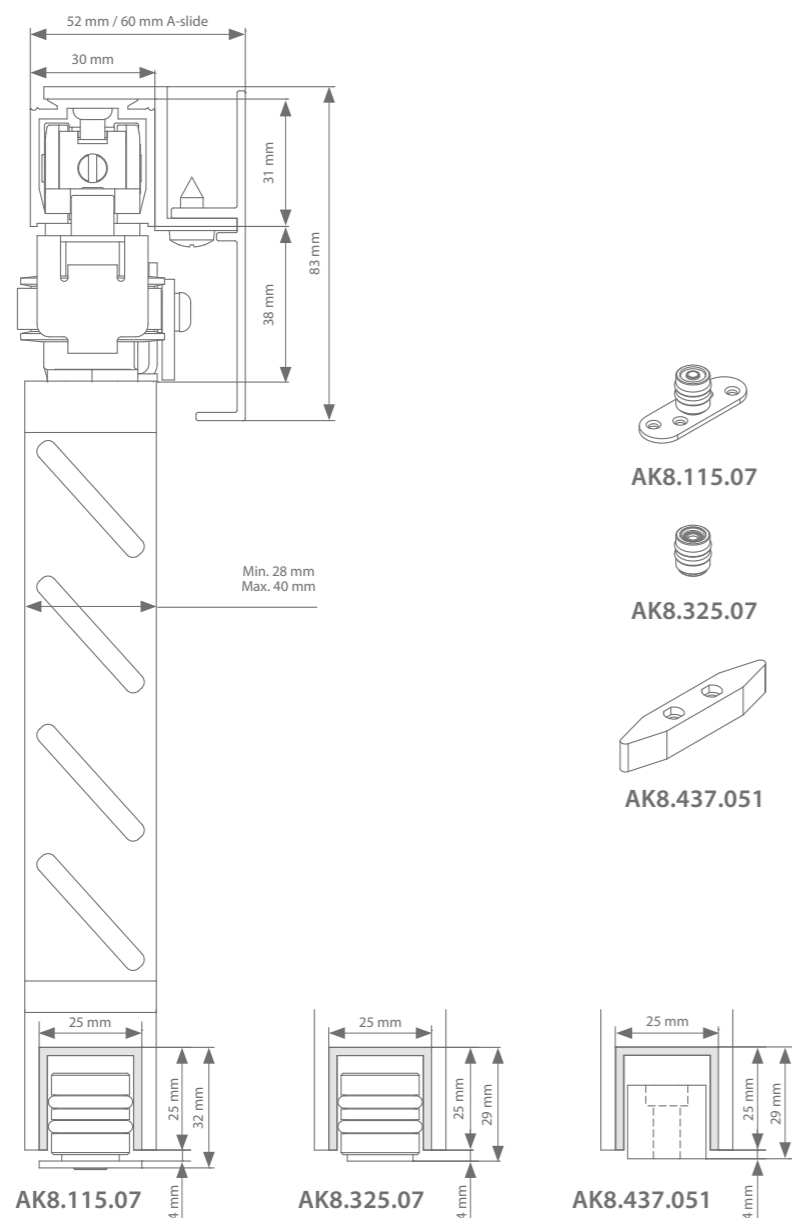

Exigences du produit

Poids du volet	Max. 80 kg par panneau
Poids du volet automatisé	Max. 40 kg par panneau
Perméabilité à l'air	Min. 50 %
Superficie	Max. 6m ² avec guide supplémentaire
Ouverture min.	950 mm - ouverture max. = 2900 mm
Réglage en hauteur	+ / - 3 mm

Profilés

	Larg. de volet max.	Longueur	Référence
Profilé de roulement (gris anodisé)	500 mm	2000 mm	AK0.208.200
	750 mm	3000 mm	AK0.208.300
	1000 mm	4000 mm	AK0.208.400
	1500 mm	6000 mm	AK0.208.600
Profilé de recouvrement (brut)	500 mm	2000 mm	AG9.938.200
	750 mm	3000 mm	AG9.938.300
	1000 mm	4000 mm	AG9.938.400
	1500 mm	6000 mm	AG9.938.600
+ étrier de montage pour profilé de recouvrement	Nécessaire tous les 480 mm		AG1.138.1 AG1.137.2 (avec A-slide)
+ jeu de vis	Nécessaire tous les 3000 mm		AG1.128.300.9

Fixation au sol du guide

Profilé de guidage 2x (brut)	1000 mm	1000 mm	AK0.618.100
	2000 mm	2000 mm	AK0.618.200
	3000 mm	3000 mm	AK0.618.300
	4000 mm	4000 mm	AK0.618.400
	6000 mm	6000 mm	AK0.618.600
Options de guide	2x nécessaire pour volet jusqu'à 3 m ²		AK8.115.07
			AK8.325.07
	3x extra nécessaire pour volet jusqu'à 6 m ²		AK8.437.051

Garniture à commande manuelle

Suspension	Suspension de biais	Longueur	Référence
	Jeu de 4 rouleaux, 2 butoirs, 4 platines de fixation, 2 entraîneurs et 2 roues de retour		AK0.700.004
Quincaillerie (largeur de volet min. = 460 mm)	Nombre min. de mètres de longueur de courroie = (8 x largeur de volet) + 200 mm	50 m	AK9.709.050
		20 m	AK9.709.020
		10 m	AK9.709.010

Garniture A-slide

Suspension	Fixation latérale avec moteur	Longueur	Référence
	Kit superior contenant 4 roulettes, 2 butoirs, 4 platines de fixation, 2 entraîneurs, roue de retour et moteur		AK3.700.004
Garniture (largeur de volet min. = 460 mm, moteur sur le volet = 680 mm)	Nombre min. de mètres de longueur de courroie = (8 x largeur de volet) + 200 mm	50 m	AK9.709.050
		20 m	AK9.709.020
		10 m	AK9.709.010
Télécommande	pour 1 canal		AM3.100.104.61
	pour 4 canaux		AM3.100.104.64

Dessin technique

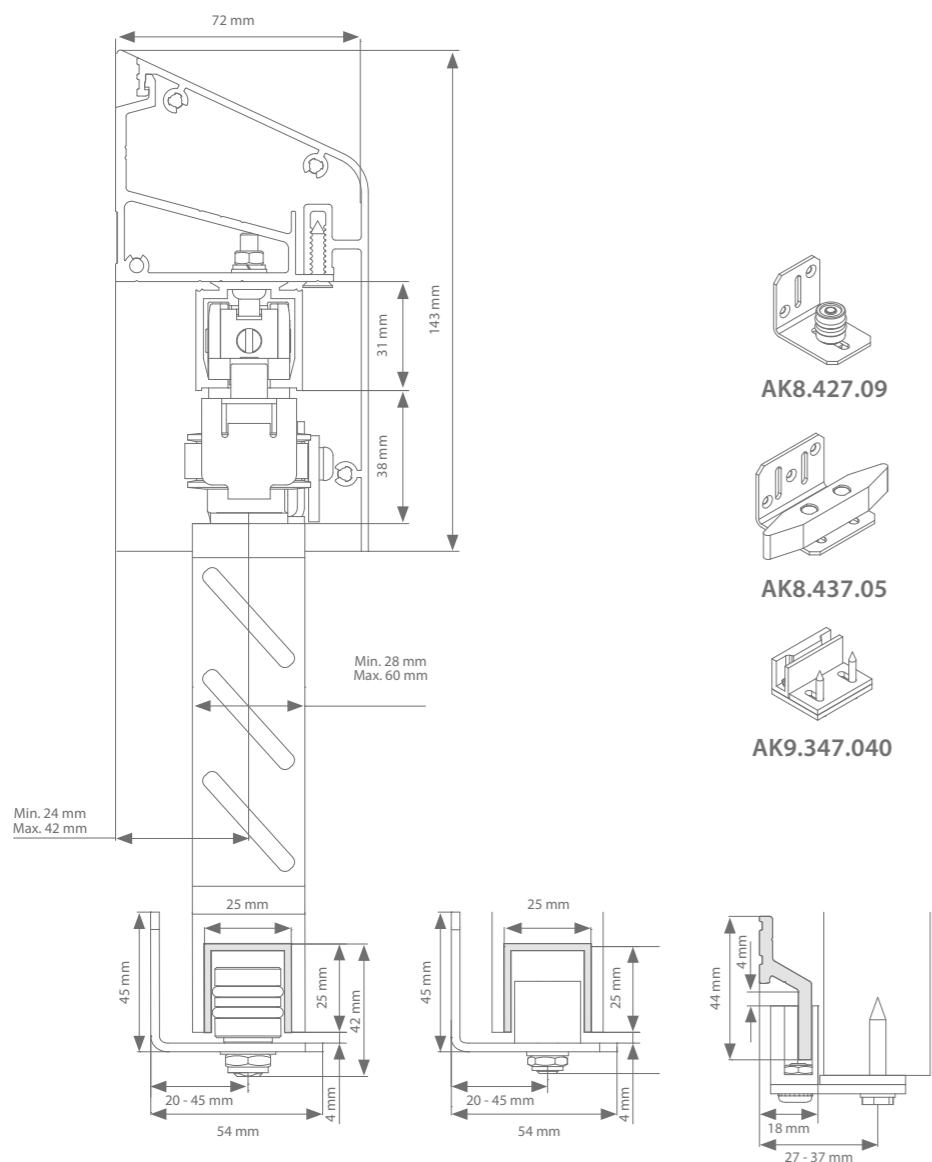

Option 1 - AK8.427.09

Option 1 - AK8.437.05

Option 2 - AK9.347.040

Exigences du produit

Poids du volet	Max. 80 kg par panneau
Poids du volet automatisé	Max. 40 kg par panneau
Perméabilité à l'air	Min. 50 %
Superficie	Max. 6m ² avec guide supplémentaire
Ouverture min.	950 mm - ouverture max. = 2900 mm
Réglage en hauteur	+ / - 3 mm

Avantages

L'avantage d'un profilé porteur est qu'il permet une installation plus rapide pour aligner et positionner chaque étrier mural.

Profilés

	Larg. de volet max.	Longueur	Référence
Profilé de roulement (gris anodisé)	500 mm	2000 mm	AK0.208.200
	750 mm	3000 mm	AK0.208.300
	1000 mm	4000 mm	AK0.208.400
	1500 mm	6000 mm	AK0.208.600
Profil porteur (brut)	500 mm	2000 mm	AK1.128.200
	750 mm	3000 mm	AK1.128.300
	1000 mm	4000 mm	AK1.128.400
	1500 mm	6000 mm	AK1.128.600
Profilé de recouvrement (brut)	500 mm	2000 mm	AK9.928.200
	750 mm	3000 mm	AK9.928.300
	1000 mm	4000 mm	AK9.928.400
	1500 mm	6000 mm	AK9.928.600
+ étrier de montage pour profilé de recouvrement	Nécessaire tous les 480 mm		AK9.928
+ jeu de vis	Nécessaire tous les 3000 mm		AK1.128.300.9

Fixation murale du guide option 1

Profilé de guidage 2x (brut)	1000 mm	1000 mm	AK0.618.100
	2000 mm	2000 mm	AK0.618.200
	3000 mm	3000 mm	AK0.618.300
	4000 mm	4000 mm	AK0.618.400
	6000 mm	6000 mm	AK0.618.600
Options de guide	2x nécessaire pour volet jusqu'à 3 m ²		AK8.427.09
	3x extra nécessaire pour volet jusqu'à 6 m ²		AK8.437.05

Fixation murale du guide option 2

Profilé de guidage (brut)	500 mm	2000 mm	AK9.340.200
	750 mm	3000 mm	AK9.340.300
	1000 mm	4000 mm	AK9.340.400
	1500 mm	6000 mm	AK9.340.600
Options de guide	4x nécessaire pour volet jusqu'à 3 m ² / 8x nécessaire pour volet jusqu'à 6 m ²		AK9.347.040

Garniture à commande manuelle

Suspension	Suspension de biais	Longueur	Référence
	Jeu de 4 rouleaux, 2 butoirs, 2 platines de fixation, 2 entraîneurs et 2 roues de retour		AK0.700.004
Quincaillerie (largeur de volet min. = 460 mm)	Nombre min. de mètres de longueur de courroie = (8 x largeur de volet) + 200 mm	50 m	AK9.709.050
		20 m	AK9.709.020
		10 m	AK9.709.010

Garniture A-slide

Suspension	Fixation latérale avec moteur	Longueur	Référence
	Kit superior contenant 4 roulettes, 2 butoirs, 4 platines de fixation, 2 entraîneurs, roue de retour et moteur		AK3.700.004
Garniture (largeur de volet min. = 460 mm, moteur sur le volet = 680 mm)	Nombre min. de mètres de longueur de courroie = (8 x largeur de volet) + 200 mm	50 m	AK9.709.050
		20 m	AK9.709.020
		10 m	AK9.709.010
Télécommande	pour 1 canal		AM3.100.104.61
	pour 4 canaux		AM3.100.104.64



rob

VOLETS COULISSANTS TÉLESCOPIQUES

La mode est aux fenêtres toujours plus grandes, mais protégées du soleil au moyen de volets. Le recours à des volets télescopiques permet de diviser les volets larges en 2 ou 3 sections permettant de les ranger sans encombrement à côté de la grande fenêtre. Chaque volet se déplace simultanément grâce à sa courroie, gage d'un silence de fonctionnement. Avec le bon choix de guide inférieur, il est possible de passer d'un maximum de 3 m² à un maximum de 6 m². Les volets peuvent être automatisés pour une plus grande facilité d'utilisation. Grâce à la motorisation, il n'est plus nécessaire de pouvoir ouvrir les fenêtres pour les actionner.

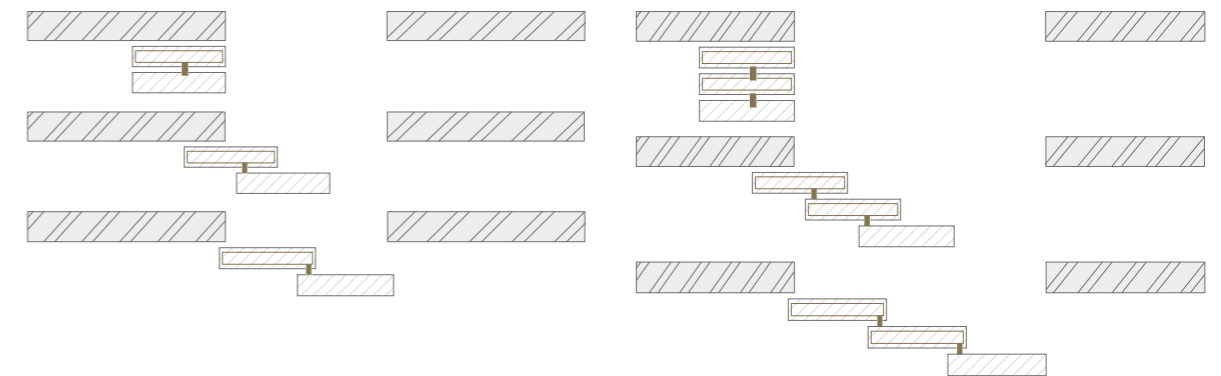

Dessin technique

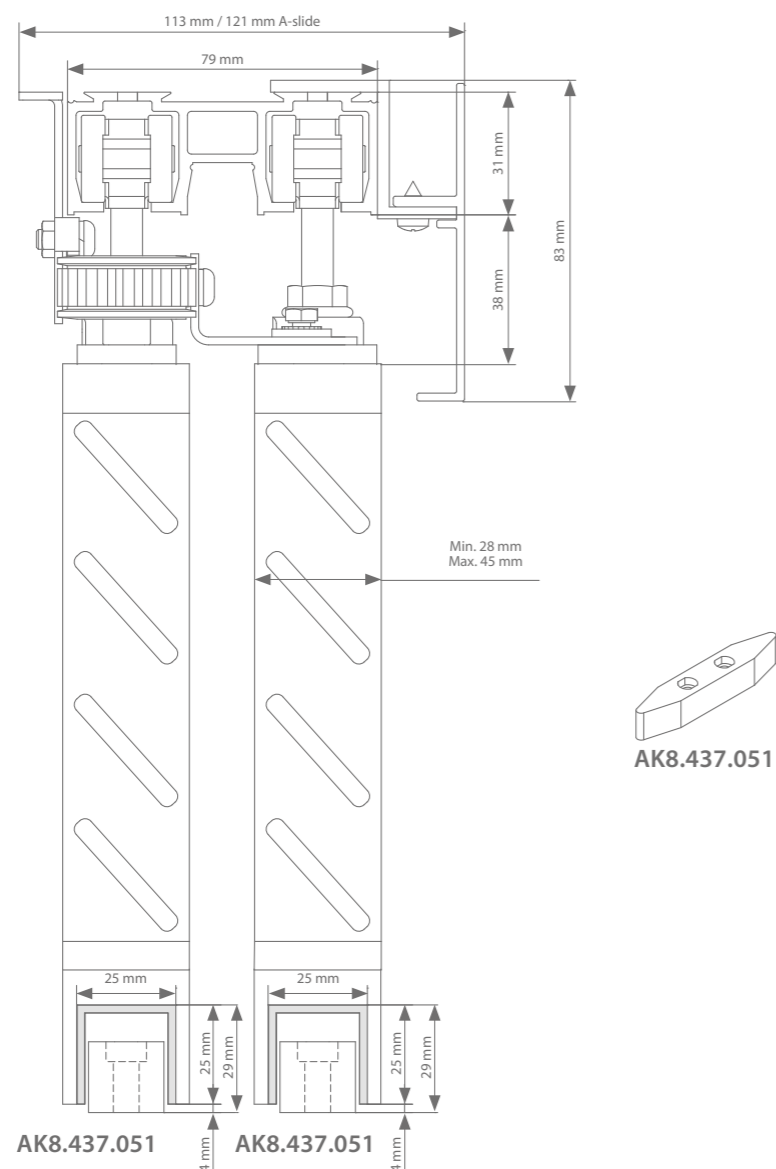

Exigences du produit

Poids du volet	Max. 80 kg par panneau
Poids du volet automatisé	Max. 40 kg par panneau
Perméabilité à l'air	Min. 50 %
Superficie	Max. 6m ² avec guide supplémentaire
Ouverture min.	1120 mm - ouverture max. = 3900 mm
Réglage en hauteur	+ / - 3 mm

Profilés

	Larg. de volet max.	Longueur	Référence
Profilé de roulement (gris anodisé)	667 mm	2000 mm	AK0.202.200
	1000 mm	3000 mm	AK0.202.300
	1333 mm	4000 mm	AK0.202.400
	2000 mm	6000 mm	AK0.202.600
Profilé de recouvrement (brut)	667 mm	2000 mm	AG9.938.200
	1000 mm	3000 mm	AG9.938.300
	1333 mm	4000 mm	AG9.938.400
	2000 mm	6000 mm	AG9.938.600
+ étrier de montage pour profilé de recouvrement	Nécessaire tous les 480 mm		AG1.138.1 AG1.137.2 (avec A-slide)
+ jeu de vis	Nécessaire tous les 3000 mm		AG1.128.300.9

Fixation au sol du guide

Profilé de guidage 2x (brut)	1000 mm	1000 mm	AK0.618.100
	2000 mm	2000 mm	AK0.618.200
	3000 mm	3000 mm	AK0.618.300
	4000 mm	4000 mm	AK0.618.400
	6000 mm	6000 mm	AK0.618.600
Options de guide	3x nécessaire pour volet jusqu'à 3 m ² / 7x nécessaire pour volet jusqu'à 6 m ²		AK8.437.051

Garniture à commande manuelle

Suspension	Suspension de biais	Longueur	Référence
	Kit superior de 4 rouleaux, 2 butoirs, 4 platines de fixation, 1 entraîneur, 1 arrêt et 2 roues de retour		AK0.800.004
Quincaillerie (largeur de volet min. = 400 mm)	Nombre min. de mètres de longueur de courroie = (2 x largeur de volet) + 400 mm	50 m	AK9.709.050
		20 m	AK9.709.020
		10 m	AK9.709.010

Garniture A-slide

Suspension	Fixation latérale avec moteur	Longueur	Référence
Garniture (largeur de volet min. = 500 mm, moteur sur le volet = 720 mm)	Kit superior contenant 4 roulettes, 2 butoirs, 4 platines de fixation, 2 entraîneurs, 1 arrêt, 3 roues de retour et 1 moteur		AK3.800.004
		50 m	AK9.709.050
		20 m	AK9.709.020
Télécommande	pour 1 canal	10 m	AK9.709.010
			AM3.100.104.61
		pour 4 canaux	AM3.100.104.64

Dessin technique

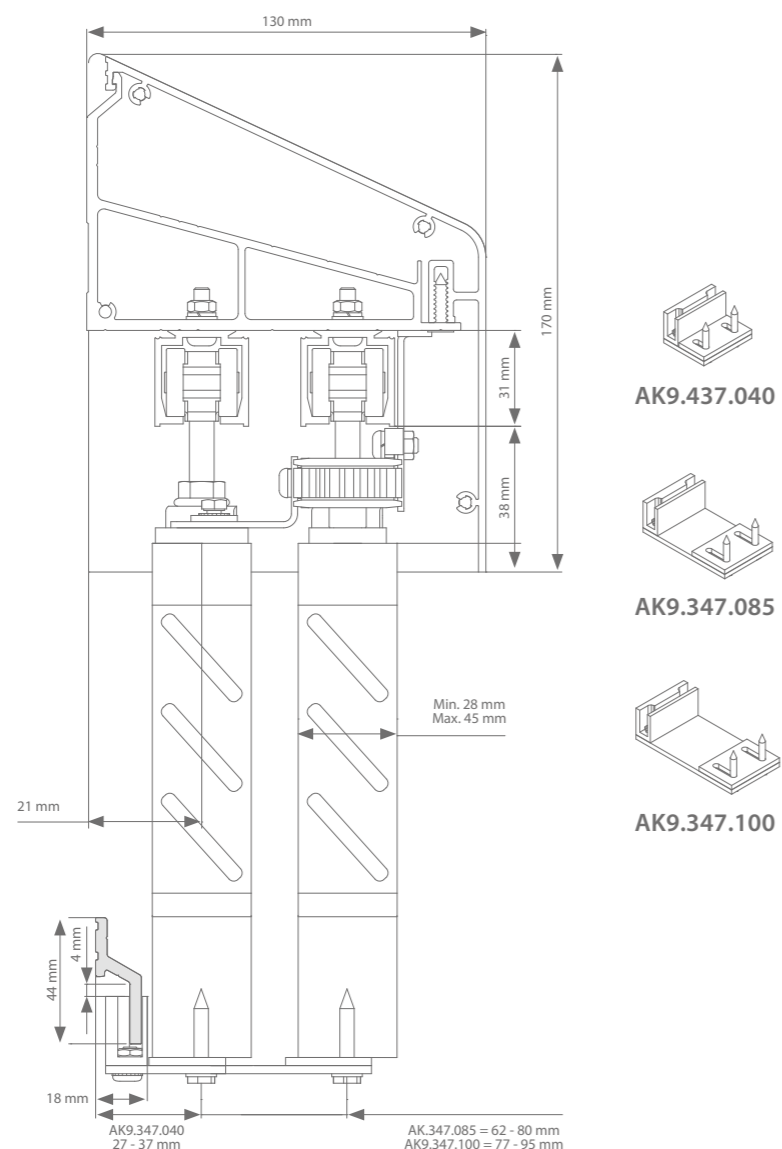

Exigences du produit

Poids du volet	Max. 80 kg par panneau
Poids du volet automatisé	Max. 40 kg par panneau
Perméabilité à l'air	Min. 50 %
Superficie	Max. 6m ² avec guide supplémentaire
Ouverture min.	1120 mm - ouverture max. = 3900 mm
Réglage en hauteur	+ / - 3 mm

Profilés

	Larg. de volet max.	Longueur	Référence
Profilé de roulement (2x) (gris anodisé)	667 mm	2000 mm	AK0.208.200
	1000 mm	3000 mm	AK0.208.300
	1333 mm	4000 mm	AK0.208.400
	2000 mm	6000 mm	AK0.208.600
Profilé porteur (brut)	667 mm	2000 mm	AK1.168.200
	1000 mm	3000 mm	AK1.168.300
	1333 mm	4000 mm	AK1.168.400
	2000 mm	6000 mm	AK1.168.600
Profilé de recouvrement (brut)	667 mm	2000 mm	AK9.968.200
	1000 mm	3000 mm	AK9.968.300
	1333 mm	4000 mm	AK9.968.400
	2000 mm	6000 mm	AK9.968.600
+ jeu de pièces de fermeture	1x nécessaire		AK9.968
+ jeu de vis	Nécessaire tous les 3000 mm		AK1.168.300.9

Fixation au sol du guide

Profilé de guidage (brut)	667 mm	2000 mm	AK9.340.200
	1000 mm	3000 mm	AK9.340.300
	1333 mm	4000 mm	AK9.340.400
	2000 mm	6000 mm	AK9.340.600
Options de guide	2x nécessaire pour volet jusqu'à 3 m ² / 4x nécessaire pour volet jusqu'à 6 m ²		AK9.347.040
	2x nécessaire pour volet jusqu'à 3 m ² / 4x nécessaire pour volet jusqu'à 6 m ²		AK9.347.085 (épaisseur de volet 28 - 35)
	2x nécessaire pour volet jusqu'à 3 m ² / 4x nécessaire pour volet jusqu'à 6 m ²		AK9.347.100 (épaisseur de volet 36 - 45)

Garniture à commande manuelle

Suspension	Suspension de biais	Longueur	Référence
	Kit superior de 4 rouleaux, 2 butoirs, 4 platines de fixation, 1 entraîneur, 1 arrêt et 2 roues de retour		AK0.800.004
Quincaillerie (largeur de volet min. = 400 mm)	Nombre min. de mètres de longueur de courroie = (2 x largeur de volet) + 400 mm	50 m	AK9.709.050
		20 m	AK9.709.020
		10 m	AK9.709.010

Garniture A-slide

Suspension	Fixation latérale avec moteur	Longueur	Référence
Garniture (largeur de volet min. = 500 mm, moteur sur le volet = 720 mm)	Kit superior contenant 4 roulettes, 2 butoirs, 4 platines de fixation, 2 entraîneurs, 1 arrêt, 3 roues de retour et 1 moteur		AK3.800.004
		50 m	AK9.709.050
		20 m	AK9.709.020
	Nombre min. de mètres de longueur de courroie = (8 x largeur de volet) + 600 mm	10 m	AK9.709.010
Télécommande	pour 1 canal		AM3.100.104.61
	pour 4 canaux		AM3.100.104.64

Dessin technique

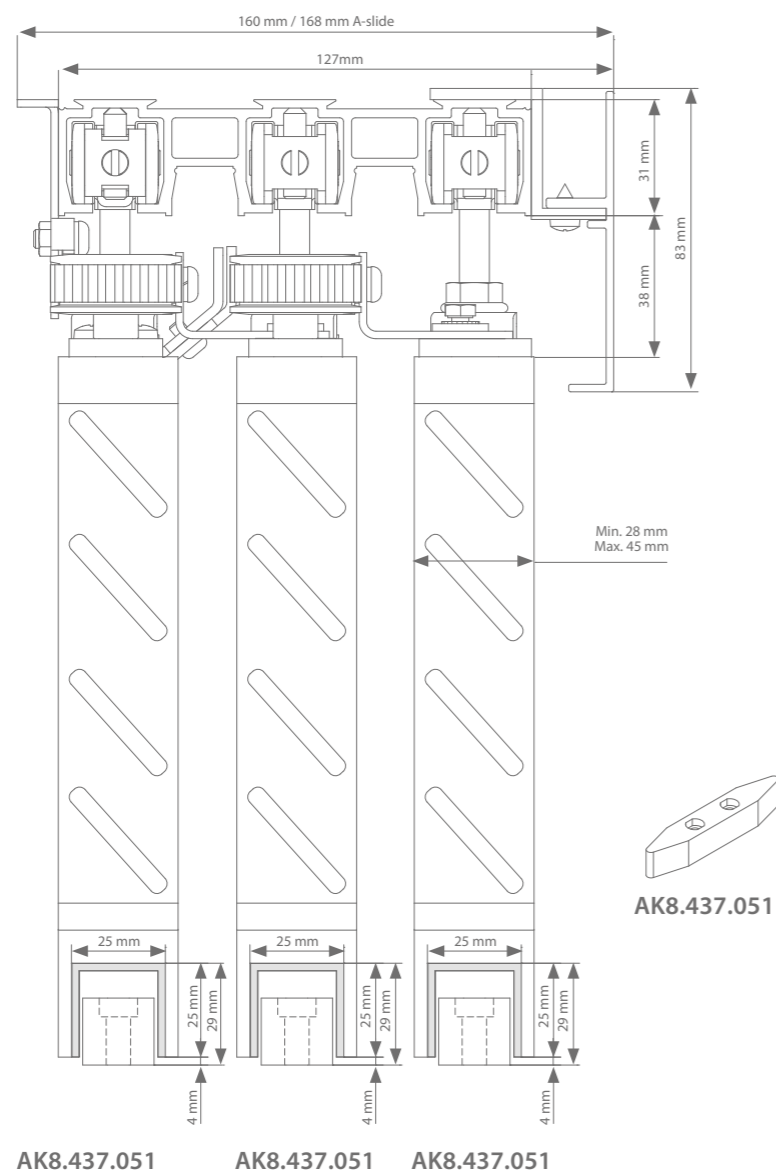

Exigences du produit

Poids du volet	Max. 80 kg par panneau
Perméabilité à l'air	Min. 50 %
Superficie	Max. 6m ² avec guide supplémentaire
Ouverture min.	1680 mm - ouverture max. = 4400 mm
Réglage en hauteur	+ / - 3 mm

Profilés

	Larg. de volet max.	Longueur	Référence
Profilé de roulement (gris anodisé)	500 mm	2000 mm	AK0.203.200
	750 mm	3000 mm	AK0.203.300
	1000 mm	4000 mm	AK0.203.400
	1500 mm	6000 mm	AK0.203.600
Profilé de recouvrement (brut)	500 mm	2000 mm	AG9.938.200
	750 mm	3000 mm	AG9.938.300
	1000 mm	4000 mm	AG9.938.400
	1500 mm	6000 mm	AG9.938.600
+ étrier de montage pour profilé de recouvrement	Nécessaire tous les 480 mm		AG1.138.1 AG1.137.2 (avec A-slide)
+ jeu de vis	Nécessaire tous les 3000 mm		AG1.128.300.9

Fixation au sol du guide

Profilé de guidage 3x (brut)	1000 mm	1000 mm	AK0.618.100
	2000 mm	2000 mm	AK0.618.200
	3000 mm	3000 mm	AK0.618.300
	4000 mm	4000 mm	AK0.618.400
	6000 mm	6000 mm	AK0.618.600
Options de guide	6x nécessaire pour volet jusqu'à 3 m ² / 12x nécessaire pour volet jusqu'à 6 m ²		AK8.437.051

Garniture à commande manuelle

Suspension	Suspension de biais	Longueur	Référence
	Kit superior de 6 rouleaux, 2 butoirs, 6 platines de fixation, 2 entraîneurs, 1 arrêt et 4 roues de retour		AK0.803.004
Quincaillerie (largeur de volet min. = 400 mm)	Nombre min. de mètres de longueur de courroie = (4 x largeur de volet) + 400 mm	50 m	AK9.709.050
		20 m	AK9.709.020
		10 m	AK9.709.010

Garniture A-slide

Suspension	Fixation latérale avec moteur	Longueur	Référence
Garniture (largeur de volet min. = 500 mm, moteur sur le volet = 720 mm)	Kit superior contenant 6 roulettes, 2 butoirs, 6 platines de fixation, 3 entraîneurs, 1 arrêt, 5 roues de retour et 1 moteur		AK3.803.004
	Nombre min. de mètres de longueur de courroie = (12 x largeur de volet) + 600 mm	50 m	AK9.709.050
		20 m	AK9.709.020
		10 m	AK9.709.010
Télécommande	pour 1 canal		AM3.100.104.61
	pour 4 canaux		AM3.100.104.64



02

FERRURE PLIANTE

Avec les volets pliants rob®, le volet est toujours suspendu devant le profilé supérieur et inférieur, ce qui dissimule presque complètement la quincaillerie de l'extérieur du bâtiment. Seule la forme du volet détermine donc l'aspect du bâtiment. Cette suspension remonte ou abaisse le volet par rapport aux profilés, ce qui permet de les relier sans problème aux volets qui sont au-dessus ou en dessous. Il est ainsi possible d'intégrer parfaitement les volets pliants à la façade.

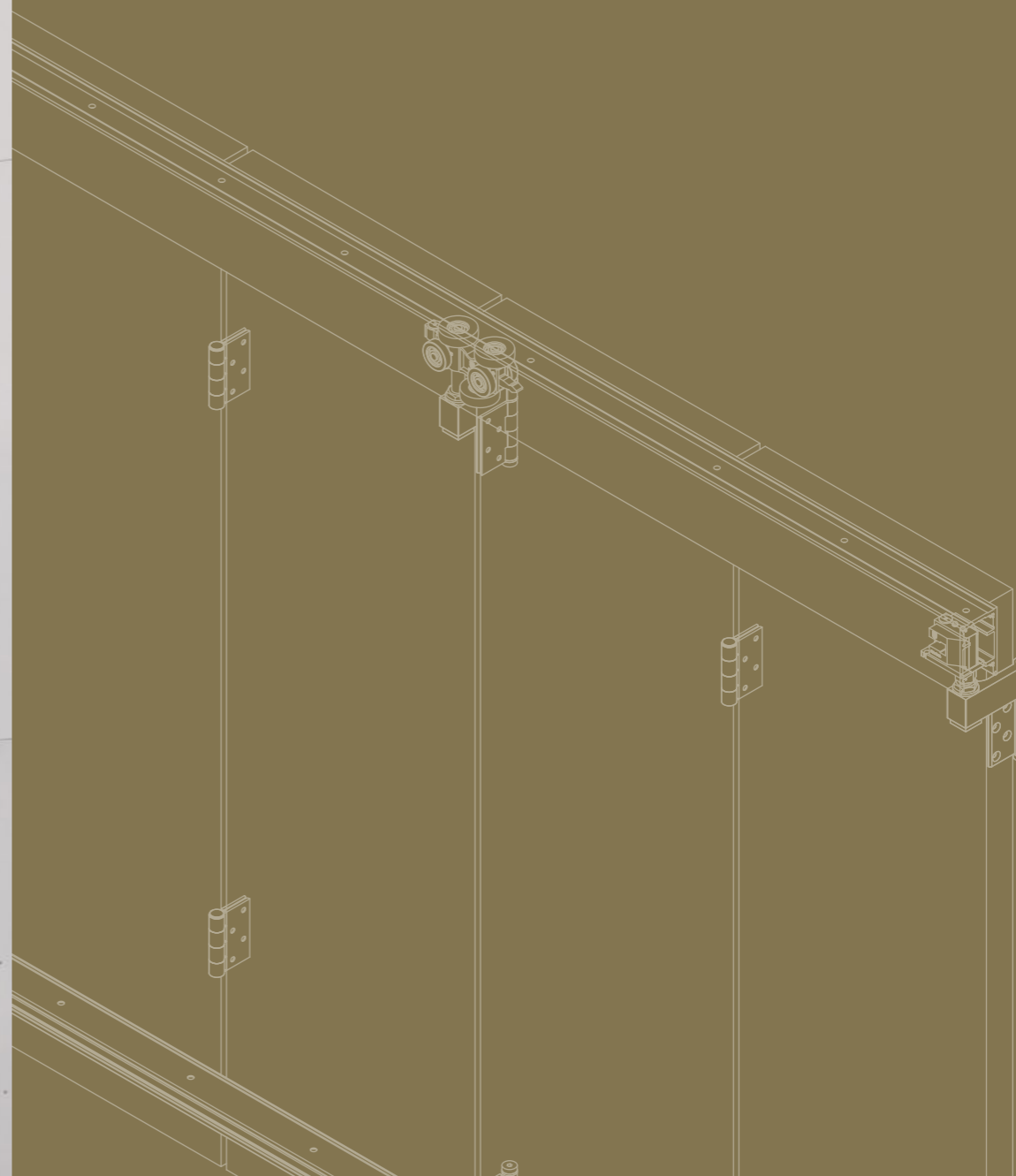

ferrure pliante information générale

Aluminium, bois et PVC

La quincaillerie conçue pour les volets pliants peut assumer jusqu'à 20 ou 40 kg par volet en bois, en aluminium ou en PVC. Nos ferrures permettent de monter les volets pliants à la fois sur la façade et sous le linteau et ce, pour un nombre pair de panneaux. Les charnières se placent sur le côté des panneaux tandis qu'il est possible de les verrouiller. Lorsqu'ils sont ouverts, les panneaux sont perpendiculaires à la façade (90°). La quincaillerie garantit des cotes d'intégration très réduites. Grâce au concept spécial de volets avancés, avec un ajustement serré contre les profilés et une ouverture limitée entre les volets, on obtient une protection solaire maximale en position fermée. Le concept des volets avancés offre également la possibilité de couvrir plusieurs étages sans discontinuité.

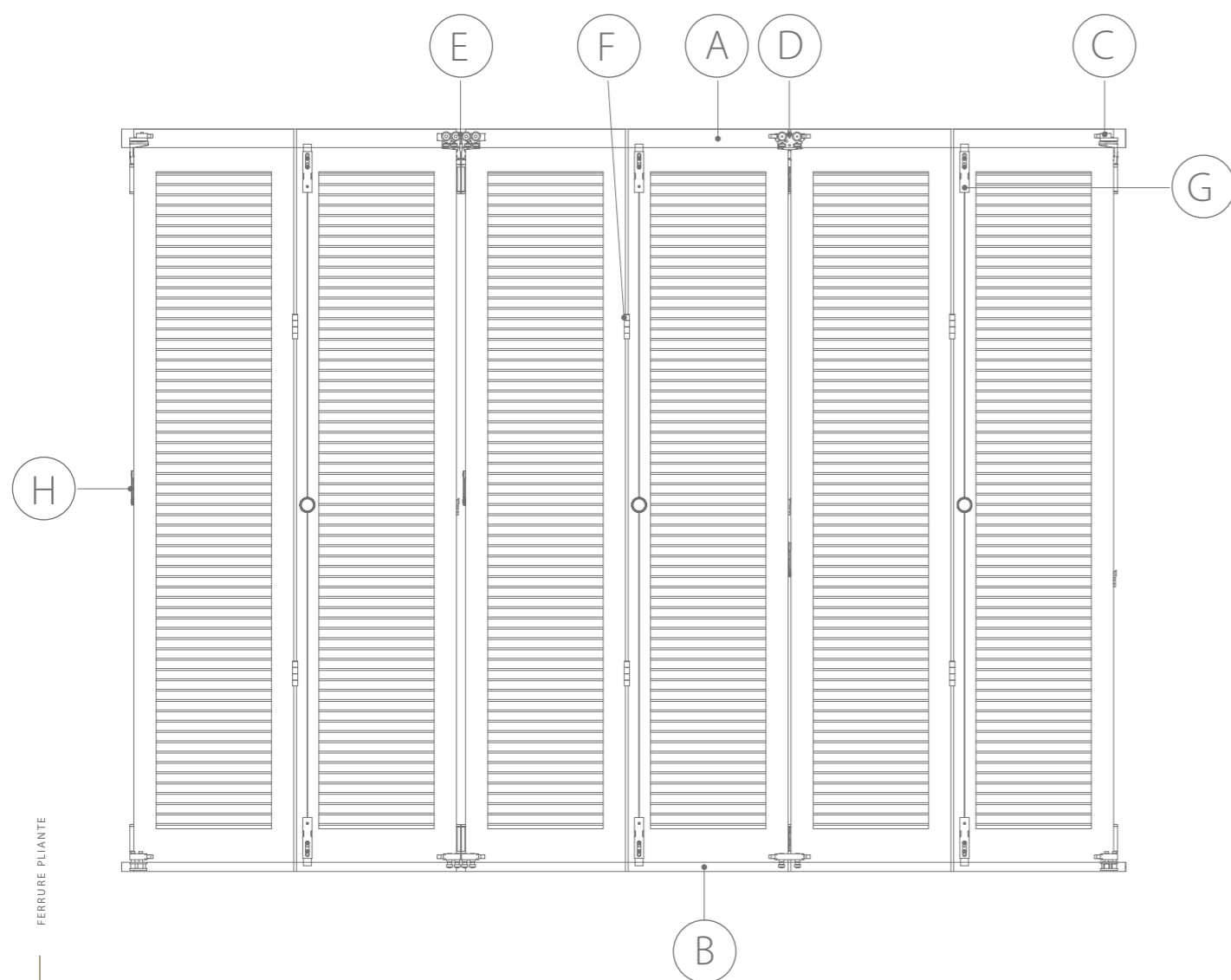

A Le profilé de roulement supérieur supporte le poids des panneaux. Chaque profilé de roulement de chaque classe de poids peut porter jusqu'à 4 volets par côté en position repliée. En réduisant le poids par volet, le nombre de volets par côté peut augmenter si la somme à l'axe des volets ne dépasse pas 4 fois le poids maximal du volet.

B Le profilé inférieur assure le guidage du volet. Nous proposons différents types de profilés pour le montage au sol, le montage mural, le montage encastré et un profilé adapté aux fauteuils roulants, surtout pour la quincaillerie de 20 kg. Si la situation le permet, il est recommandé de monter le profilé de guidage avec l'ouverture vers le bas, afin d'éviter que l'eau ou la saleté ne reste dans le profilé. Cette configuration ne nécessite aucun entretien et continuera à fonctionner correctement.

C Le pivot fixe détermine dans quelle direction les volets se plient et dans quelle position ils se rangent. La pose de niveau des pivots supérieur et inférieur assure un bon fonctionnement du système. Le pivot inférieur est flexible dans le sens vertical. Ce concept unique permet aux volets d'assumer facilement un retrait ou une dilatation de 6 mm. Ces volets pliants sont les seuls sur le marché à ne pas être endommagés lors de ce changement de longueur.

D Le rouleau du milieu agrippe les volets du milieu et s'ajuste contre le pivot fixe en position fermée. Les volets sont donc parfaitement parallèles entre eux.

E Le rouleau d'extrémité s'ajuste également contre le rouleau central afin d'amener les derniers panneaux repliés position parallèle.

F Les volets sont reliés par paire au moyen de charnières. Le nombre de charnières est déterminé par la hauteur du volet.

G Les deux verrouillages sont absolument nécessaires pour résister à des conditions d'ouragan de 12 Beaufort en position plane.

H Lorsque les volets sont repliés, ils doivent être verrouillés pour résister à des forces du vent allant jusqu'à 12 Beaufort. Ce verrouillage peut être élégamment dissimulé dans les rainures séparant les différents panneaux.



rob
VOLETS PLIANTS
20 KG

Les volets pliants sont la méthode de mise en œuvre la plus adaptée pour regrouper plusieurs vantaux d'un côté de la fenêtre. Le volet est toujours suspendu devant le profilé supérieur et inférieur, ce qui dissimule presque complètement la quincaillerie de l'extérieur du bâtiment. Il s'intègre donc parfaitement avec le revêtement de la façade. La grande variété de profilés et les 2 types de suspension offrent une solution pour chaque façade. Le verrouillage en position ouverte ou fermée rend ce système résistant aux fortes charges de vent.



rob volets pliants 20 kg exigences du produit



Les volets pliants de 20 kg ont été testés et approuvés selon l'essai de charge au vent EN 13659. Ce test soumet l'installation à des forces du vent de 12 Beaufort.

	Beaufort	Vitesse du vent km/h	Pression du vent en Pa
Tempête	10	89 - 102	374 - 505
Forte tempête	11	103 - 117	506 - 665
Ouragan	12	118 - 133	666 - 853

Quatre volets pliants d'une largeur maximale de 0,5 m et d'une hauteur de 3 m ont été utilisés d'un côté, ce qui donne une surface maximale de 1,5 m². Chaque volet avait un poids de 20 kg, soit 80 kg au àal.

Si plusieurs panneaux sont nécessaires par côté, le poids par volet doit être abaissé:

Poids max. par volet (kg) = 80 kg / nombre de volets

Des volets de plus de 3 m sont possibles si vous utilisez une charnière intermédiaire supplémentaire et respectez la surface maximale de 1,5 m². Si des volets plus larges sont souhaités, le poids par volet doit être abaissé. Pour ces questions particulières, veuillez vous adresser à notre service commercial.

Cette configuration la plus lourde a été soumise à un test statique au cours duquel la pression du vent a été appliquée de face sur les volets fermés. Ce test s'est déroulé aussi bien côté extérieur que côté intérieur de la quincaillerie. Pour ce faire, une pression du vent de 12 Beaufort a été exercée sur les volets entièrement fermés.

Les volets pliants ont ensuite subi un test dynamique au cours duquel les volets ont été placés à plat et pliés pour permettre la même pression maximale du vent. Les volets sont chaque fois tournés de 90° pour simuler ainsi la charge du vent la plus critique.

Les volets pliants doivent toujours être verrouillés en haut et en bas du volet pour résister à la charge du vent élevée en position plane. Lorsque les volets sont en position repliée, ils exigent un verrouillage au milieu pour résister aux conditions de l'ouragan. Ce n'est que quand les volets sont verrouillés en position ouverte ou fermée qu'ils peuvent résister à la charge du vent.

Poids du volet	Max. 20 kg par panneau
Nombre de volets par côté	Max. 4
Perméabilité à l'air	0 %
Superficie	Max. 1,5 m ²
Hauteur	Max. 3 m
Largeur	Max. 0,5 m
Épaisseur	30 - 34 mm



test statique

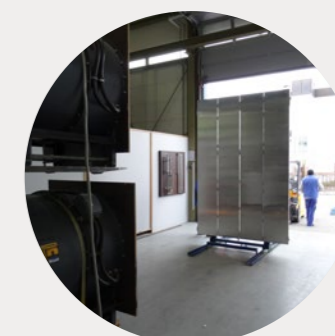

test dynamique



test dynamique

* Les rapports des tests peuvent être demandés au moment de la vente. ** La garantie ne s'applique pas s'il n'est pas tenu compte de la configuration proposée et des composants à utiliser.

Dessins techniques

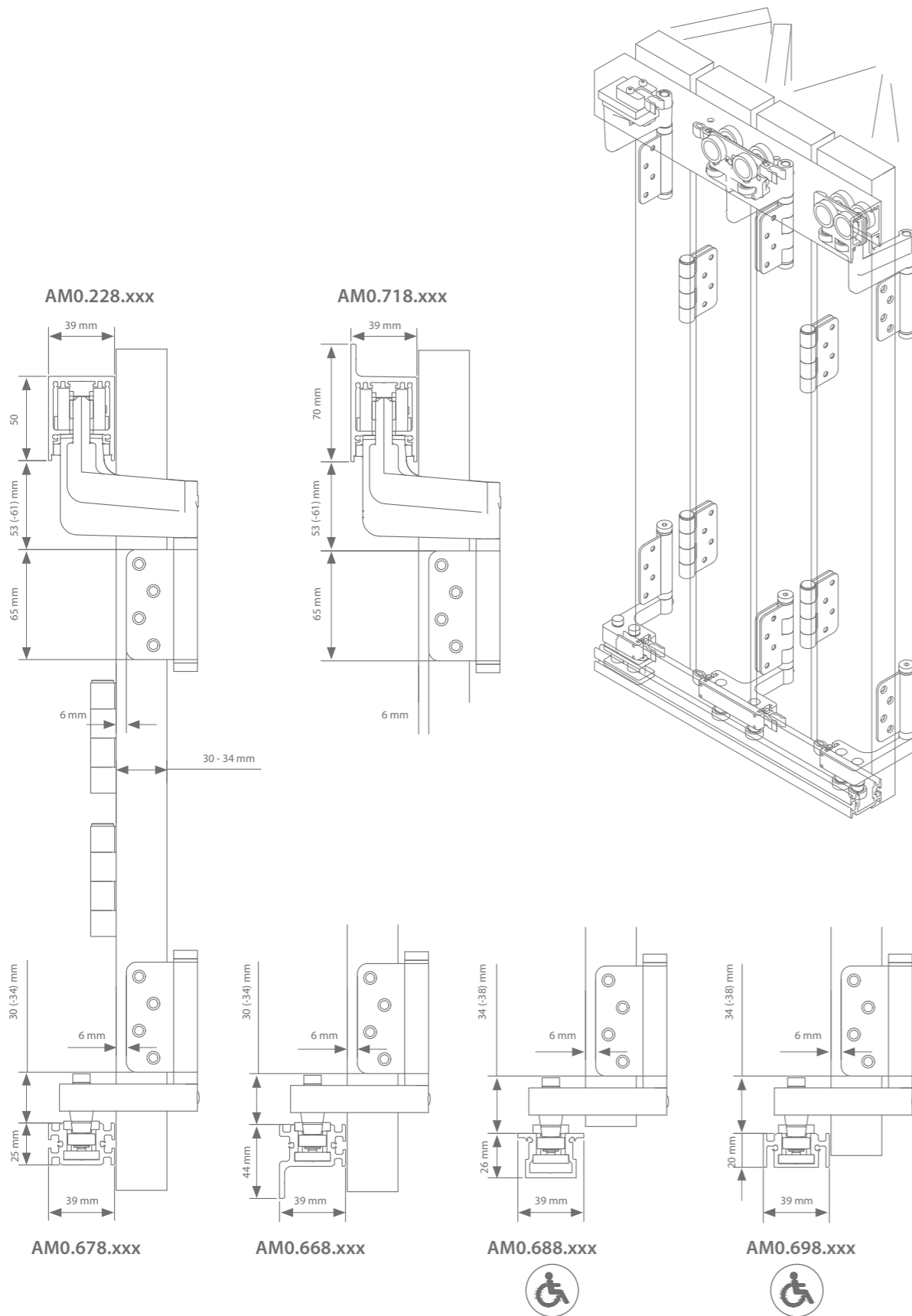

Choix de quincaillerie Disposition des volets vue de l'intérieur vers l'extérieur

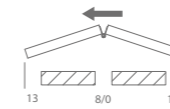

2 Volets à gauche	Référence
Intérieur du pays standard	AM0.440.402.00
Intérieur du pays + RAL au choix	sur demande
Environnement côtier* standard	AM0.445.402.00
Environnement côtier* RAL au choix	sur demande

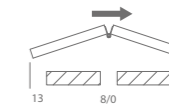

2 Volets à droite	Référence
Intérieur du pays standard	AM0.440.400.02
Intérieur du pays + RAL au choix	sur demande
Environnement côtier* standard	AM0.445.400.02
Environnement côtier* RAL au choix	sur demande

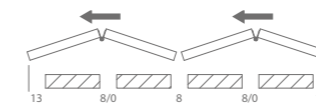

4 Volets à gauche	Référence
Intérieur du pays standard	AM0.440.404.00
Intérieur du pays + RAL au choix	sur demande
Environnement côtier* standard	AM0.445.404.00
Environnement côtier* RAL au choix	sur demande

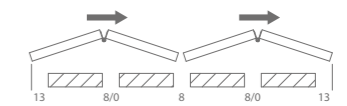

4 Volets à droite	Référence
Intérieur du pays standard	AM0.440.400.04
Intérieur du pays + RAL au choix	sur demande
Environnement côtier* standard	AM0.445.400.04
Environnement côtier* RAL au choix	sur demande

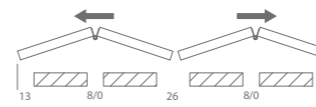

2 Volets à gauche - 2 Volets à droite	Référence
Intérieur du pays standard	AM0.440.402.02
Intérieur du pays + RAL au choix	sur demande
Environnement côtier* standard	AM0.445.402.02
Environnement côtier* RAL au choix	sur demande

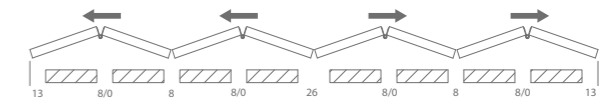

4 Volets à gauche - 4 Volets à droite	Référence
Intérieur du pays standard	AM0.440.404.04
Intérieur du pays + RAL au choix	sur demande
Environnement côtier* standard	AM0.445.404.04
Environnement côtier* RAL au choix	sur demande

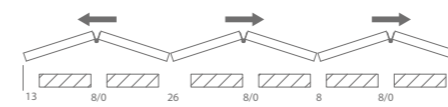

2 Volets à gauche - 4 Volets à droite	Référence
Intérieur du pays standard	AM0.440.402.04
Intérieur du pays + RAL au choix	sur demande
Environnement côtier* standard	AM0.445.402.04
Environnement côtier* RAL au choix	sur demande

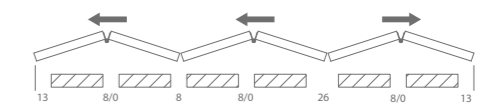

4 Volets à gauche - 2 Volets à droite	Référence
Intérieur du pays standard	AM0.440.404.02
Intérieur du pays + RAL au choix	sur demande
Environnement côtier* standard	AM0.445.404.02
Environnement côtier* RAL au choix	sur demande

* La version côtière est nécessaire lorsque les volets pliants sont installés à moins de 20 km de la côte. Cette version côtière est également nécessaire dans les zones à forte pollution, à salinité élevée ou fortement encrassées.

Dessins techniques

Choix de quincaillerie Disposition des volets vue de l'intérieur vers l'extérieur

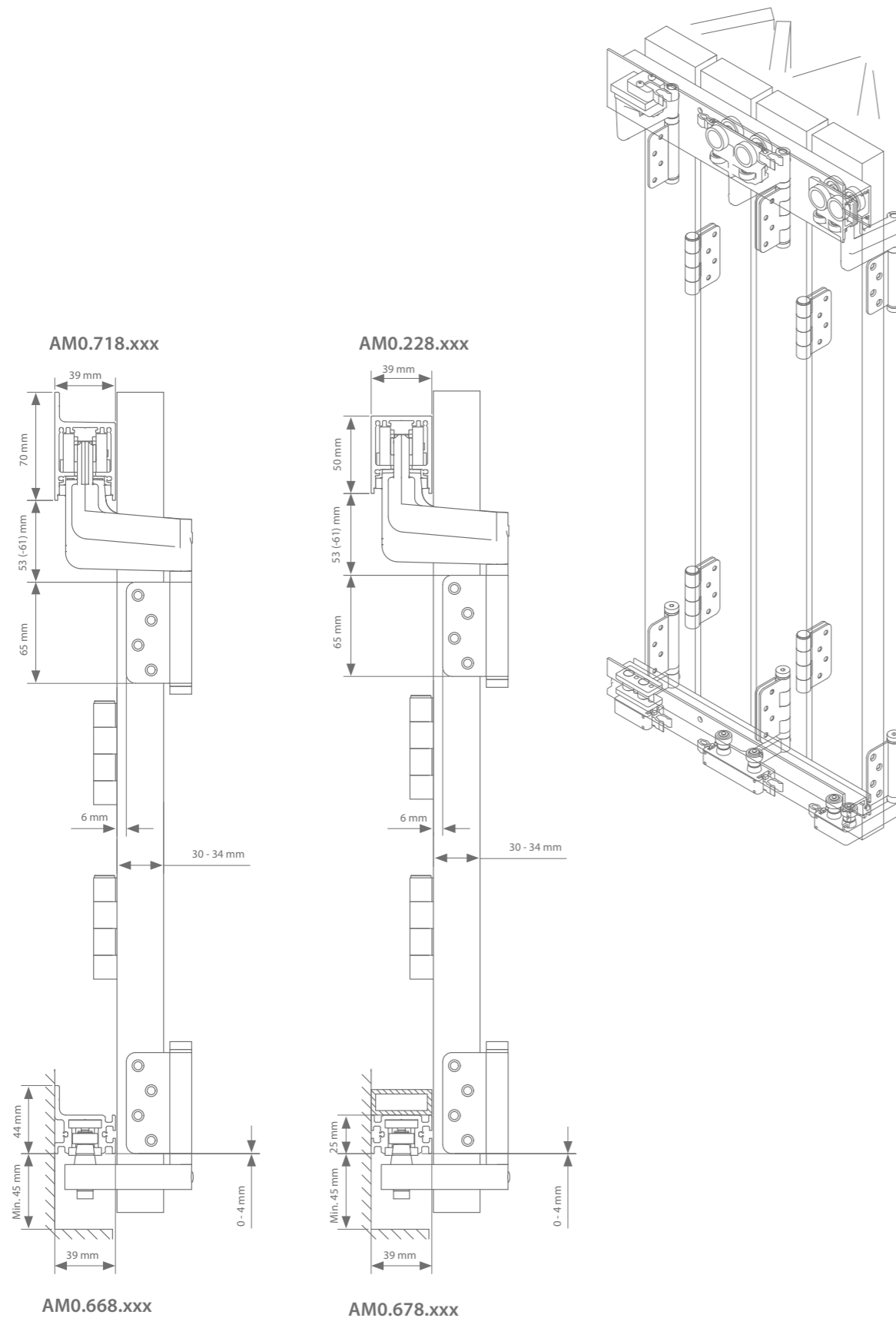

2 Volets à gauche	Référence
Intérieur du pays standard	AM0.440.602.00
Intérieur du pays + RAL au choix	sur demande
Environnement côtier* standard	AM0.445.602.00
Environnement côtier* RAL au choix	sur demande

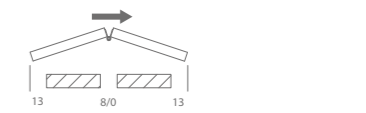

2 Volets à droite	Référence
Intérieur du pays standard	AM0.440.600.02
Intérieur du pays + RAL au choix	sur demande
Environnement côtier* standard	AM0.445.600.02
Environnement côtier* RAL au choix	sur demande

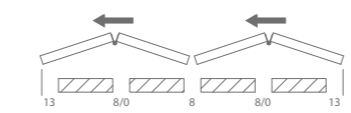

4 Volets à gauche	Référence
Intérieur du pays standard	AM0.440.604.00
Intérieur du pays + RAL au choix	sur demande
Environnement côtier* standard	AM0.445.604.00
Environnement côtier* RAL au choix	sur demande

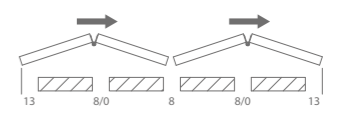

4 Volets à droite	Référence
Intérieur du pays standard	AM0.440.600.04
Intérieur du pays + RAL au choix	sur demande
Environnement côtier* standard	AM0.445.600.04
Environnement côtier* RAL au choix	sur demande

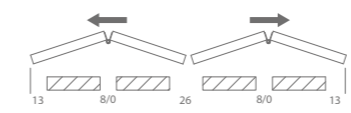

2 Volets à gauche - 2 Volets à droite	Référence
Intérieur du pays standard	AM0.440.602.02
Intérieur du pays + RAL au choix	sur demande
Environnement côtier* standard	AM0.445.602.02
Environnement côtier* RAL au choix	sur demande

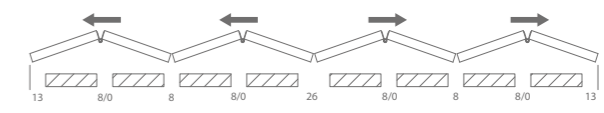

4 Volets à gauche - 4 Volets à droite	Référence
Intérieur du pays standard	AM0.440.604.04
Intérieur du pays + RAL au choix	sur demande
Environnement côtier* standard	AM0.445.604.04
Environnement côtier* RAL au choix	sur demande

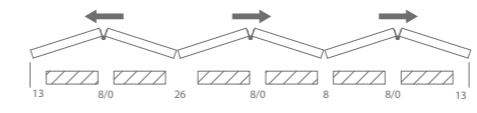

2 Volets à gauche - 4 Volets à droite	Référence
Intérieur du pays standard	AM0.440.602.04
Intérieur du pays + RAL au choix	sur demande
Environnement côtier* standard	AM0.445.602.04
Environnement côtier* RAL au choix	sur demande

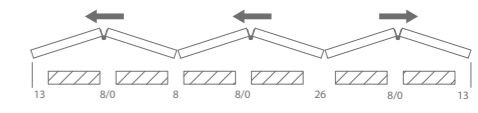

4 Volets à gauche - 2 Volets à droite	Référence
Intérieur du pays standard	AM0.440.604.02
Intérieur du pays + RAL au choix	sur demande
Environnement côtier* standard	AM0.445.604.02
Environnement côtier* RAL au choix	sur demande

* La version côtière est nécessaire lorsque les volets pliants sont installés à moins de 20 km de la côte. Cette version côtière est également nécessaire dans les zones à forte pollution, à salinité élevée ou fortement encrassées.



Charnières intermédiaires

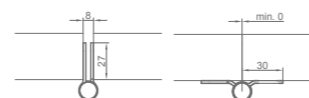

	Hauteur volet	Nombre de charnières par 2 volets	Charnière intermédiaire fixation latérale, sur le champ du volet	Charnière intermédiaire fixation sur la face arrière du volet.
Charnière intermédiaire (inox)	H < 1500 mm	2	AM5.427	AM5.427.308.000
	1500 mm < H < 2400 mm	3		
	2400 mm < H < 3000 mm	4		
Charnière intermédiaire RAL au choix	H < 1500 mm	2	sur demande	sur demande
	1500 mm < H < 2400 mm	3		
	2400 mm < H < 3000 mm	4		

Profilés

	Longueur	Brut	Anodisé	+ RAL au choix
Profilé de guidage Fixation de linteau	2000 mm	AM0.228.200	AM0.228.200.0	sur demande
	3000 mm	AM0.228.300	AM0.228.300.0	
	4000 mm	AM0.228.400	AM0.228.400.0	
	6000 mm	AM0.228.600	AM0.228.600.0	
Profilé de guidage Fixation murale	2000 mm	AM0.718.200	AM0.718.200.0	sur demande
	3000 mm	AM0.718.300	AM0.718.300.0	
	4000 mm	AM0.718.400	AM0.718.400.0	
	6000 mm	AM0.718.600	AM0.718.600.0	
Profilé inférieur Fixation au sol	2000 mm	AM0.678.200	AM0.678.200.0	sur demande
	3000 mm	AM0.678.300	AM0.678.300.0	
	4000 mm	AM0.678.400	AM0.678.400.0	
	6000 mm	AM0.678.600	AM0.678.600.0	
Profilé inférieur Fixation murale	2000 mm	AM0.668.200	AM0.668.200.0	sur demande
	3000 mm	AM0.668.300	AM0.668.300.0	
	4000 mm	AM0.668.400	AM0.668.400.0	
	6000 mm	AM0.668.600	AM0.668.600.0	
Profilé inférieur Montage profilé de terrasse	2000 mm	AM0.688.200	AM0.688.200.0	sur demande
	3000 mm	AM0.688.300	AM0.688.300.0	
	4000 mm	AM0.688.400	AM0.688.400.0	
	6000 mm	AM0.688.600	AM0.688.600.0	
Profilé inférieur Fixation au sol adaptée aux fauteuils roulants	2000 mm	AM0.698.200	AM0.698.200.0	sur demande
	3000 mm	AM0.698.300	AM0.698.300.0	
	4000 mm	AM0.698.400	AM0.698.400.0	
	6000 mm	AM0.698.600	AM0.698.600.0	



Verrouillage correspondant

Tout verrouillage mentionné est nécessaire pour garantir la résistance à la charge du vent des volets en position plane ou repliée.

Disposition des volets vue de l'intérieur vers l'extérieur	Nombre de verrouillages nécessaires pour la position plane		Nombre de verrouillages nécessaires pour la position pliée	
	AM9.728 ou AM9.725 ou AM9.748.240	AM9.728.02*	AM9.738* ou AM9.737*	
2R	1x	1x	1x	
2L	1x	1x	1x	
2L 2R	2x	2x	2x	
4R	2x	2x	2x	
4L	2x	2x	2x	
4L 4R	4x	4x	4x	
4L 2R	3x	3x	3x	
2L 4R	3x	3x	3x	

Si vous utilisez le profilé AM0.688.xxx, vous aurez besoin d'un bloc de terrasse AM9.727.03 par verrouillage pour la position plane.

* Le verrouillage AM9.728.02, AM9.738 ou AM9.737 est seulement nécessaire à partir d'une surface de trappe de 1,1m².

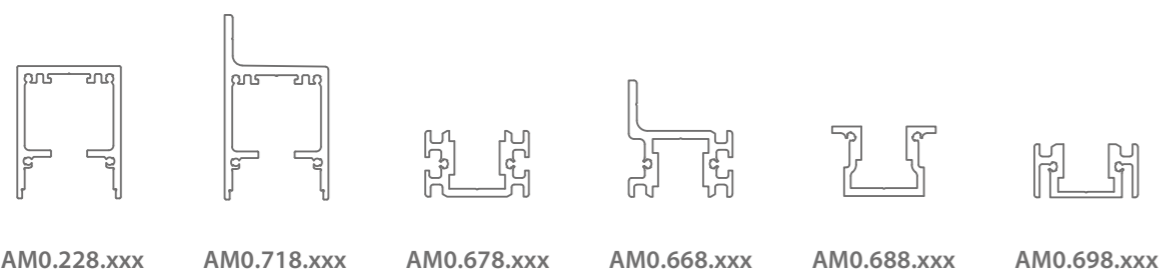

AM0.228.xxx AM0.718.xxx AM0.678.xxx AM0.668.xxx AM0.688.xxx AM0.698.xxx

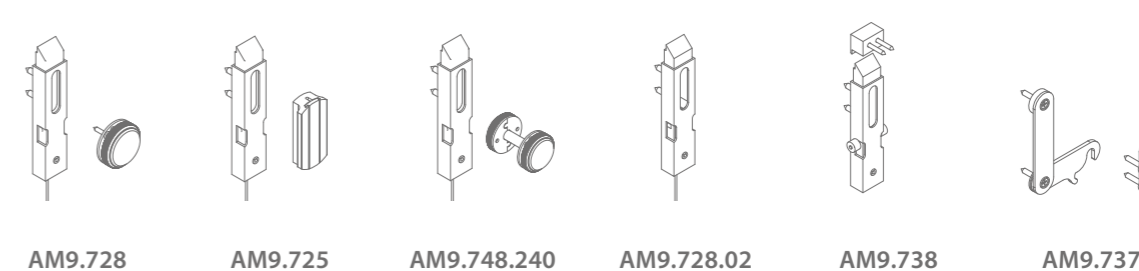

AM9.728 AM9.725 AM9.748.240 AM9.728.02 AM9.738 AM9.737



rob
VOLETS PLIANTS
40 KG

Les volets pliants sont la méthode de mise en œuvre la plus adaptée pour regrouper plusieurs vantaux d'un côté de la fenêtre. Le volet est toujours suspendu devant le profilé supérieur et inférieur, ce qui dissimule presque complètement la quincaillerie de l'extérieur du bâtiment. Il s'intègre donc parfaitement avec le revêtement de la façade. Les volets pliants jusqu'à 40kg par vantail sont les plus solides du genre et sont capables de supporter une surface de 2,4 m². Le verrouillage en position ouverte ou fermée rend ce système résistant aux fortes charges de vent.



rob volets pliants 40 kg exigences du produit



Les volets pliants de 40 kg ont été testés et approuvés selon l'essai de charge au vent EN 13659. Ce test soumet l'installation à des forces du vent de 12 Beaufort.

	Beaufort	Vitesse du vent km/h	Pression du vent en Pa
Tempête	10	89 - 102	374 - 505
Forte tempête	11	103 - 117	506 - 665
Ouragan	12	118 - 133	666 - 853

Quatre volets pliants d'une largeur maximale de 0,8 m et d'une hauteur de 3 m ont été utilisés d'un côté, ce qui donne une surface maximale de 2,4 m². Chaque volet avait un poids de 40 kg, soit 160 kg au total.

Si plusieurs panneaux sont nécessaires par côté, le poids par volet doit être abaissé :

Poids max. par volet (kg) = 160 kg / nombre de volets

Des volets de plus de 3 m sont possibles si vous utilisez une charnière intermédiaire supplémentaire et respectez la surface maximale de 2,4 m². Si des volets plus larges sont souhaités, le poids par volet doit être abaissé. Pour ces questions particulières, veuillez vous adresser à notre service commercial.

Cette configuration la plus lourde a été soumise à un test statique au cours duquel la pression du vent a été appliquée de face sur les volets fermés. Ce test s'est déroulé aussi bien côté extérieur que côté intérieur de la quincaillerie. Pour ce faire, une pression du vent de 12 Beaufort a été exercée sur les volets entièrement fermés.

Les volets pliants ont ensuite subi un test dynamique au cours duquel les volets ont été placés à plat et pliés pour permettre la même pression maximale du vent. Les volets sont chaque fois tournés de 90° pour simuler ainsi la charge du vent la plus critique.

Les volets pliants doivent toujours être verrouillés en haut et en bas du volet pour résister à la charge du vent élevée en position plane. Lorsque les volets sont en position repliée, ils exigent un verrouillage au milieu pour résister aux conditions de l'ouragan. Ce n'est que quand les volets sont verrouillés en position ouverte ou fermée qu'ils peuvent résister à la charge du vent.

Poids du volet	Max. 40 kg par panneau
Nombre de volets par côté ¹	Max. 4
Perméabilité à l'air	0 %
Superficie	Max. 2,4 m ²
Hauteur ²	Max. 3 m
Largeur ³	Max. 0,8 m
Épaisseur volet	30 - 34 mm / 40 mm



test statique



test dynamique

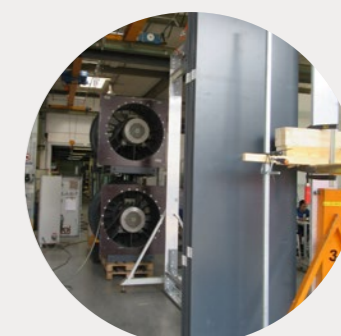

test dynamique

¹ Les rapports des tests peuvent être demandés au moment de la vente. ² La garantie ne s'applique pas s'il n'est pas tenu compte de la configuration proposée et des composants à utiliser.

Dessins techniques

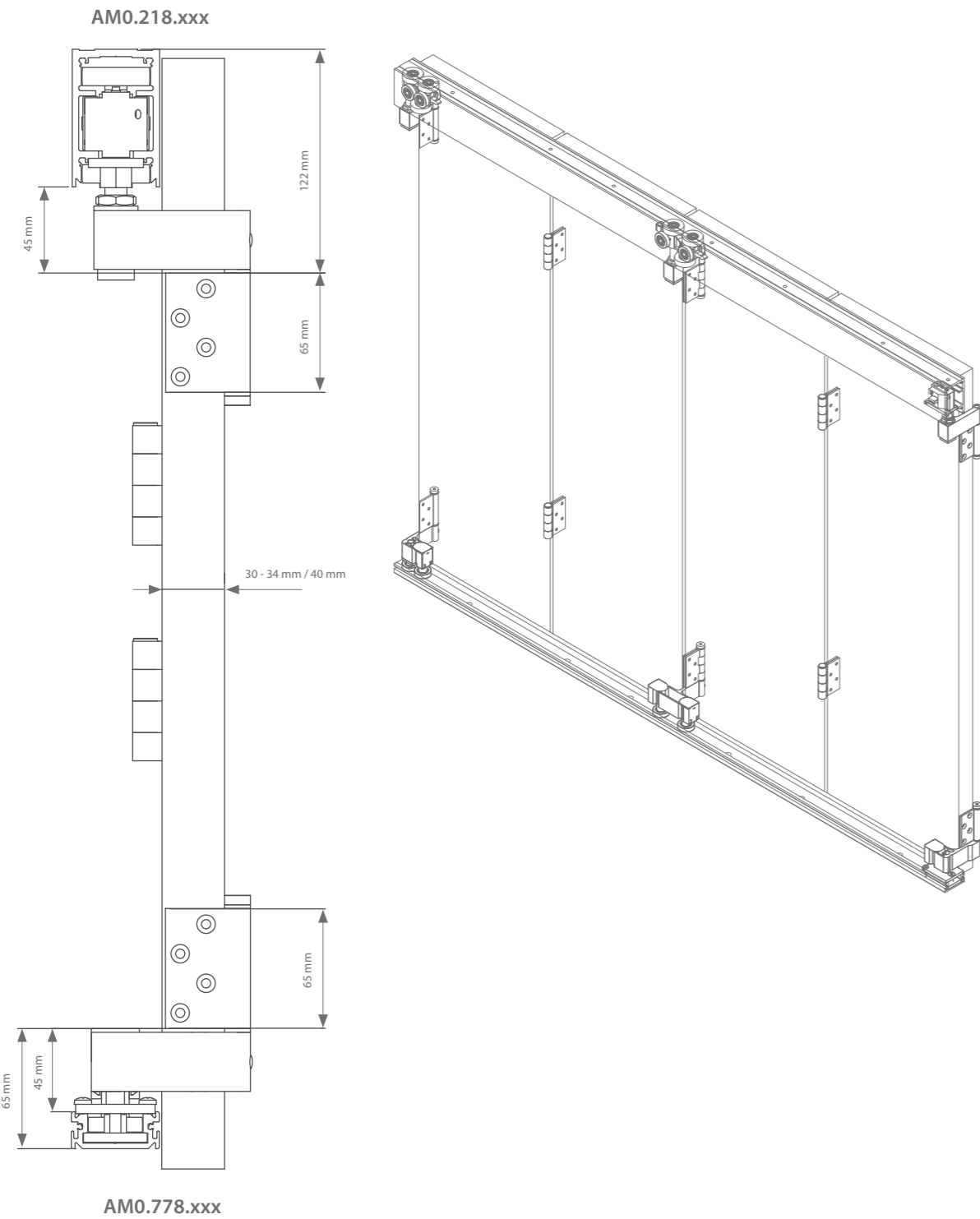

Choix de quincaillerie Disposition des volets vue de l'intérieur vers l'extérieur

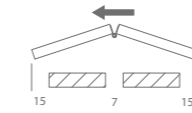

2 Volets à gauche	Épaisseur volet 30-34 mm	Épaisseur volet 40 mm
Anodisé	AM0.455.402.00	AM0.465.402.00
RAL au choix	sur demande	sur demande

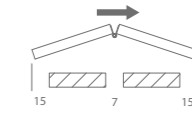

2 Volets à droite	Épaisseur volet 30-34 mm	Épaisseur volet 40 mm
Anodisé	AM0.455.400.02	AM0.465.400.02
RAL au choix	sur demande	sur demande

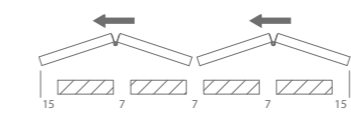

4 Volets à gauche	Épaisseur volet 30-34 mm	Épaisseur volet 40 mm
Anodisé	AM0.455.404.00	AM0.465.404.00
RAL au choix	sur demande	sur demande

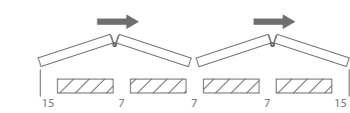

4 Volets à droite	Épaisseur volet 30-34 mm	Épaisseur volet 40 mm
Anodisé	AM0.455.400.04	AM0.465.400.04
RAL au choix	sur demande	sur demande

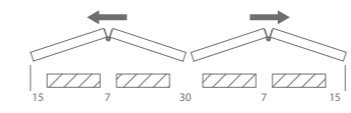

2 Volets à gauche - 2 Volets à droite	Épaisseur volet 30-34 mm	Épaisseur volet 40 mm
Anodisé	AM0.455.402.02	AM0.465.402.02
RAL au choix	sur demande	sur demande

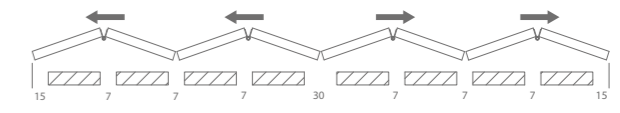

4 Volets à gauche - 4 Volets à droite	Épaisseur volet 30-34 mm	Épaisseur volet 40 mm
Anodisé	AM0.455.404.04	AM0.465.404.04
RAL au choix	sur demande	sur demande

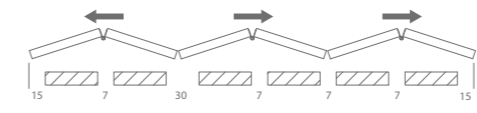

2 Volets à gauche - 4 Volets à droite	Épaisseur volet 30-34 mm	Épaisseur volet 40 mm
Anodisé	AM0.455.402.04	AM0.465.402.04
RAL au choix	sur demande	sur demande

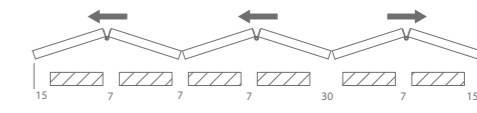

4 Volets à gauche - 2 Volets à droite	Épaisseur volet 30-34 mm	Épaisseur volet 40 mm
Anodisé	AM0.455.404.02	AM0.465.404.02
RAL au choix	sur demande	sur demande

* Les deux versions peuvent résister à une forte salinité, une pollution ou un encrassement élevés.

Dessins techniques

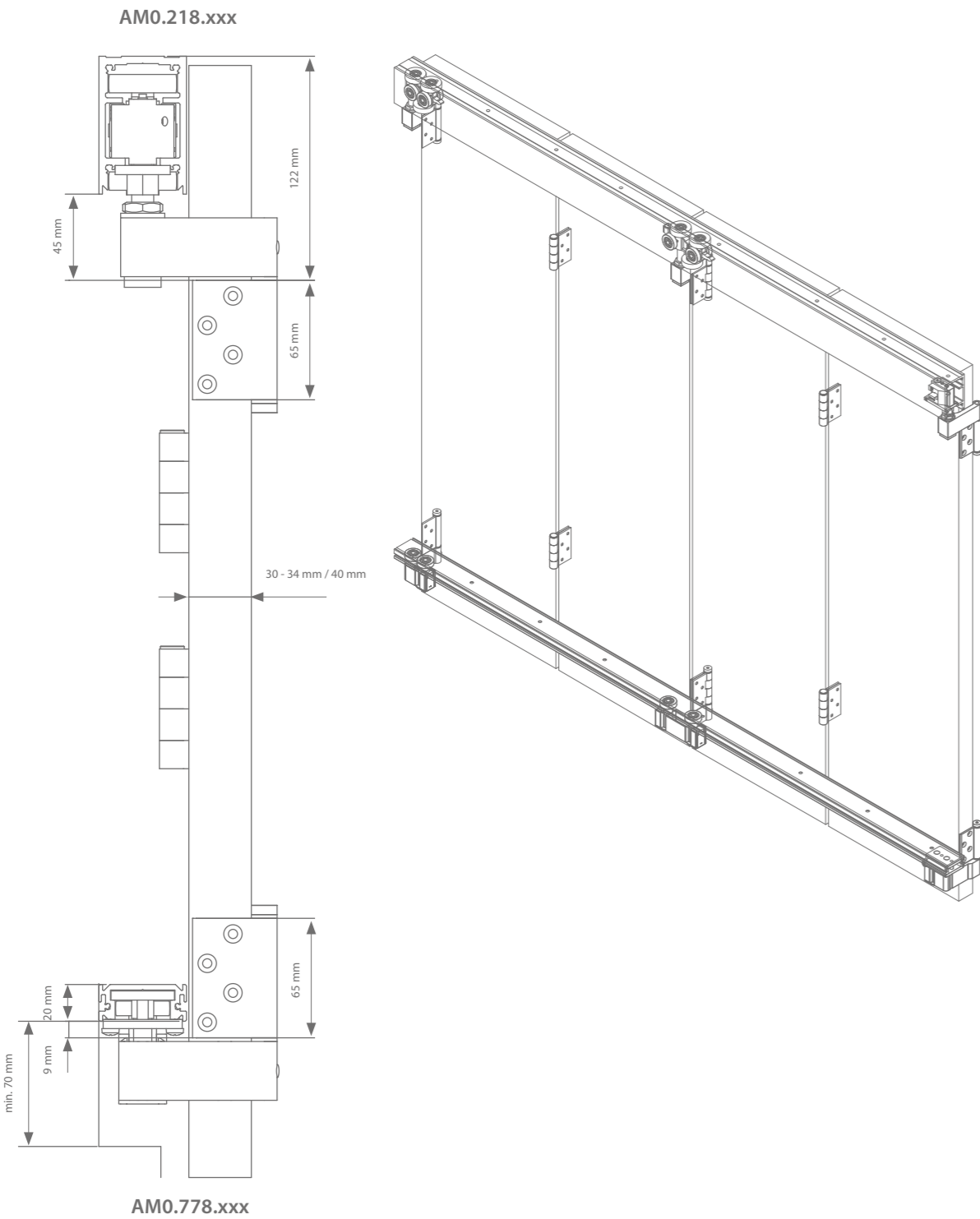

Choix de quincaillerie Disposition des volets vue de l'intérieur vers l'extérieur

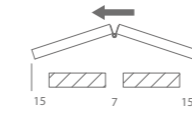

2 Volets à gauche	Épaisseur volet 30-34 mm	Épaisseur volet 40 mm
Anodisé	AM0.455.602.00	AM0.465.602.00
RAL au choix	sur demande	sur demande

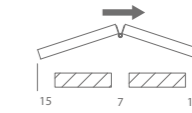

2 Volets à droite	Épaisseur volet 30-34 mm	Épaisseur volet 40 mm
Anodisé	AM0.455.600.02	AM0.465.600.02
RAL au choix	sur demande	sur demande

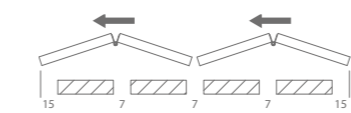

4 Volets à gauche	Épaisseur volet 30-34 mm	Épaisseur volet 40 mm
Anodisé	AM0.455.604.00	AM0.465.604.00
RAL au choix	sur demande	sur demande

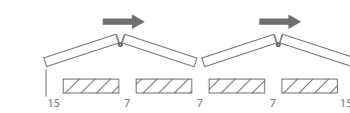

4 Volets à droite	Épaisseur volet 30-34 mm	Épaisseur volet 40 mm
Anodisé	AM0.455.600.04	AM0.465.600.04
RAL au choix	sur demande	sur demande

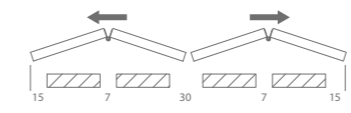

2 Volets à gauche - 2 Volets à droite	Épaisseur volet 30-34 mm	Épaisseur volet 40 mm
Anodisé	AM0.455.602.02	AM0.465.602.02
RAL au choix	sur demande	sur demande

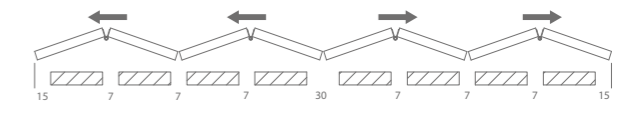

4 Volets à gauche - 4 Volets à droite	Épaisseur volet 30-34 mm	Épaisseur volet 40 mm
Anodisé	AM0.455.604.04	AM0.465.604.04
RAL au choix	sur demande	sur demande

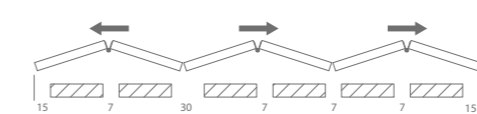

2 Volets à gauche - 4 Volets à droite	Épaisseur volet 30-34 mm	40 mm Épaisseur volet
Anodisé	AM0.455.602.04	AM0.465.602.04
RAL au choix	sur demande	sur demande

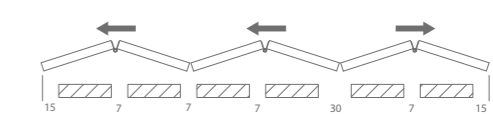

4 Volets à gauche - 2 Volets à droite	Épaisseur volet 30-34 mm	Épaisseur volet 40 mm
Anodisé	AM0.455.604.02	AM0.465.604.02
RAL au choix	sur demande	sur demande

* Les deux versions peuvent résister à une forte salinité, une pollution ou un encrassement élevés.



Charnières intermédiaires

	Hauteur volet	Nombre de charnières par 2 volets	Épaisseur volet 30-34 mm	Épaisseur volet 40 mm
Charnière intermédiaire (anodisé)	H < 1500 mm	2	AM5.429.034	AM5.429.040
	1500 mm < H < 2400 mm	3		
	2400 mm < H < 3000 mm	4		
Charnière intermédiaire RAL au choix	H < 1500 mm	2	sur demande	sur demande
	1500 mm < H < 2400 mm	3		
	2400 mm < H < 3000 mm	4		

Profilés Longueur de profilé = (nombre de volets x largeur de volet) + somme des jeux

	Longueur	Brut	Anodisé	+ RAL au choix
Profilé de guidage (Fixation de linteau)	2000 mm	AM0.218.200	AM0.218.200.0	sur demande
	3000 mm	AM0.218.300	AM0.218.300.0	
	4000 mm	AM0.218.400	AM0.218.400.0	
	6000 mm	AM0.218.600	AM0.218.600.0	
Profilé inférieur (Fixation au sol)	2000 mm	AM0.778.200	AM0.778.200.0	sur demande
	3000 mm	AM0.778.300	AM0.778.300.0	
	4000 mm	AM0.778.400	AM0.778.400.0	
	6000 mm	AM0.778.600	AM0.778.600.0	

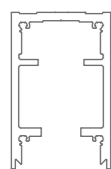

AM0.218.xxx

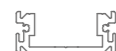

AM0.778.xxx



verrouillage correspondant

Tout verrouillage mentionné est nécessaire pour garantir la résistance à la charge du vent des volets en position plane ou repliée.

Disposition des volets vue de l'intérieur vers l'extérieur	Nombre de verrouillages nécessaires pour la position plane		Nombre de verrouillages nécessaires pour la position pliée	
	AM9.728 ou AM9.725 ou AM9.748.240	AM9.728.02*	AM9.738* ou AM9.737*	
2R	1x	1x	1x	
2L	1x	1x	1x	
2L 2R	2x	2x	2x	
4R	2x	2x	2x	
4L	2x	2x	2x	
4L 4R	4x	4x	4x	
4L 2R	3x	3x	3x	
2L 4R	3x	3x	3x	

* Le verrouillage AM9.728.02, AM9.738 ou AM9.737 est seulement nécessaire à partir d'une surface de trappe de 1,1m².

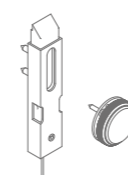

AM9.728

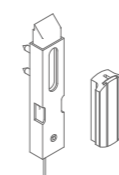

AM9.725

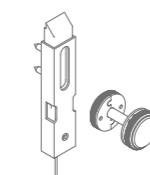

AM9.748.240
(30-34 mm)

AM9.748.540
(40 mm)



AM9.728.02



AM9.738

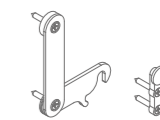

AM9.737



03

FERRURE DE VOLET BATTANT

Rob® vous propose un bel assortiment d'articles pour volets dans un style principalement rustique et nostalgique qui convient parfaitement pour les fermes, les fermettes et les maisons pastorales.

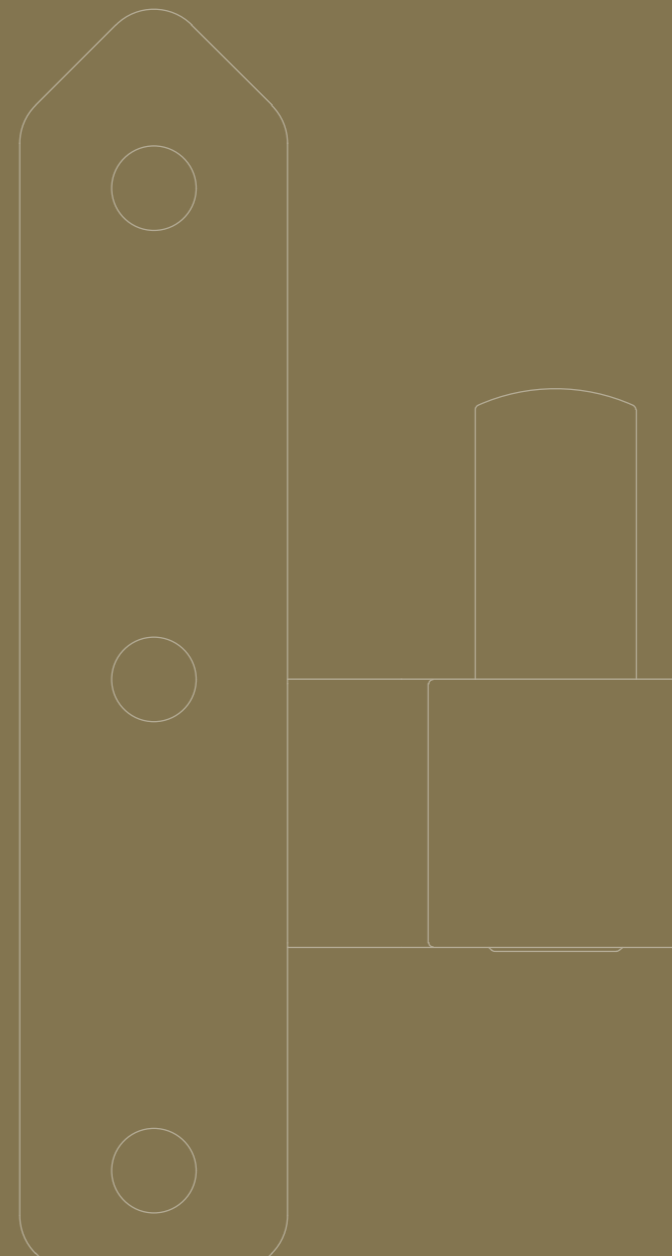



ferrure de volet battant information générale

Matériaux & finition

Inox:	Acier inoxydable, un alliage inoxydable composé principalement de fer, de chrome, de nickel et de carbone.
Fer:	fer laminé à froid.
RAL:	thermolaquage (60-70 microns) en couleurs RAL comme par ex. RAL 9005 (noir), RAL 1004 (jaune d'or), ...
BICHR:	bichromaté, traitement chimique de surface supplémentaire pour protéger l'acier contre l'oxydation après galvanisation électrolytique du support. Idéal pour applications l'extérieur.
Epaisseur des produits:	5 mm (ou autre si mentionné).
Durabilité:	les produits laqués en noir sont d'abord galvanisés puis thermolaqués (60-70 microns)

rob CHARNIÈRES

charnière forgée type 120

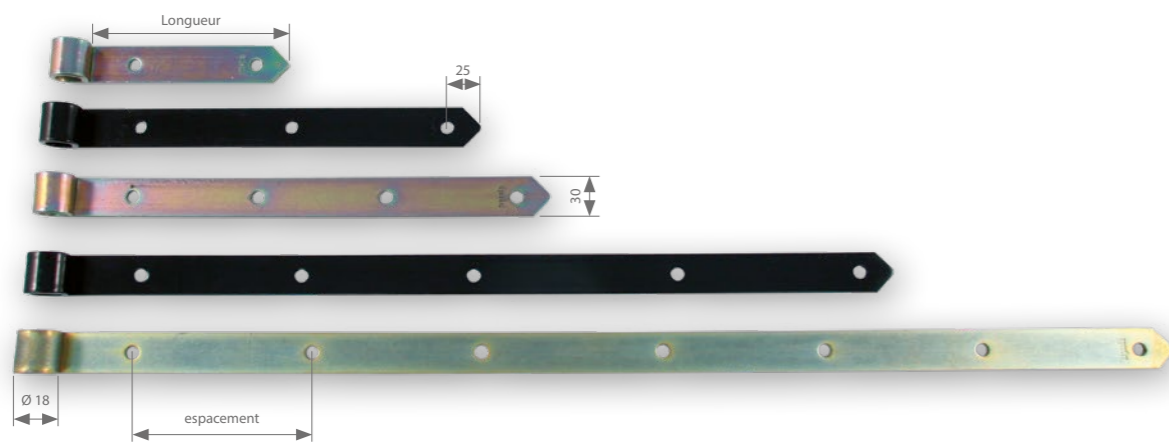

Version

150, 200, 250, 300, 350, 400, 450, 500, 600, 700, 800 mm

Diamètre de l'axe

Ø 18 mm

Matériau

fer

Finition

BICHR, RAL 9005, inox

Perforations

Ø 9,5 mm

Emballage

par 50 pièces (150 à 450 mm), par 25 pièces (500 à 800 mm)

Versions 200, 300 et 400 mm également disponibles en inox (par 10 pièces)

Caractéristiques techniques

Finition	Longueur (mm)	Référence
BICHR	150	08120001
	200	08120002
	250	08120003
	300	08120004
	350	08120005
	400	08120006
	450	08120007
	500	08120008
	600	08120009
	700	08120010
800	08120011	
noir	150	08120501
	200	08120502
	250	08120503
	300	08120504
	350	08120505
	400	08120506
	500	08120508
	600	08120509
700	08120510	
800	08120511	
inox	200	38120002
	300	38120004
	400	38120006

charnière soudée type 140

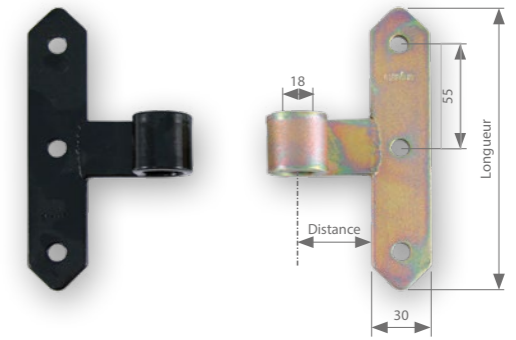

Version

150, 200 mm

Diamètre de l'axe

Ø 18 mm

Matériau

fer

Finition

BICHR, RAL 9005, inox

Perforations

Ø 9,5 mm

Emballage

par 50 pièces, version 150 mm également disponibles en inox (par 10 pièces)

Caractéristiques techniques

Finition	Longueur (mm)	Distance (mm)	Référence
BICHR	150	40	08140001
	200	55	08140002
noir	150	40	08140501
	200	55	08140501
inox	150	40	38140001

charnière soudée en forme de paumelle type 141

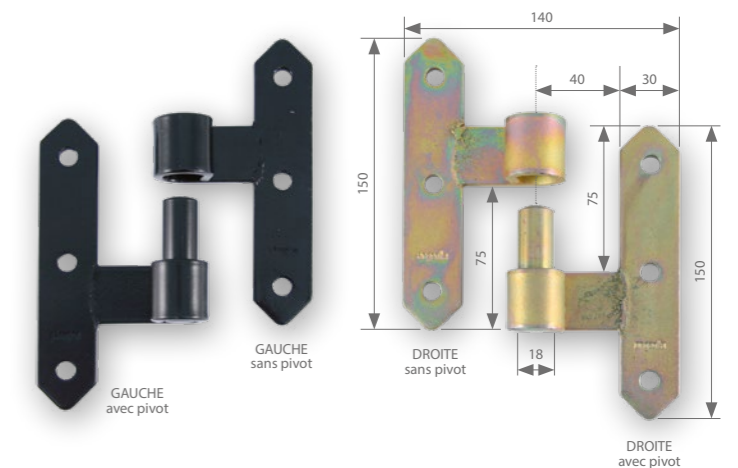

Version

150 mm, avec ou sans pivot, modèle gauche ou droit

Diamètre de l'axe

Ø 18 mm

Matériau

fer

Finition

BICHR, RAL 9005

Perforations

Ø 9,5 mm

Emballage

par 25 pièces

Caractéristiques techniques

Finition	Pivot	Direction	Référence
BICHR	Sans pivot	Gauche	08141011
		Droite	08141021
	Avec pivot	Gauche	08141013
		Droite	08141023
noir	Sans pivot	Gauche	08141511
		Droite	08141521
	Avec pivot	Gauche	08141513
		Droite	08141523

charnière soudée en L type 150

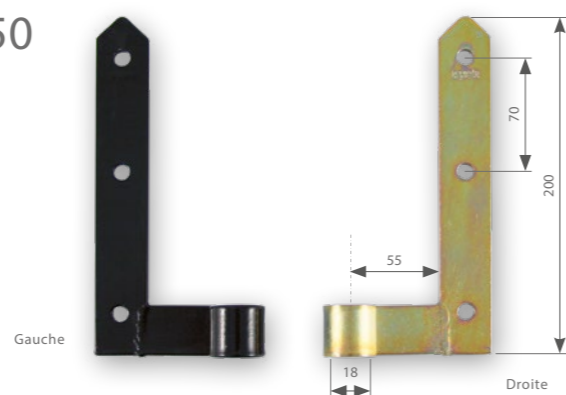

Version
200 mm, modèle gauche ou droit

Diamètre de l'axe
Ø 18 mm

Matériau
fer

Finition
BICHR, RAL 9005

Perforations
Ø 9,5 mm

Emballage
par 50 pièces

Caractéristiques techniques

Finition	Direction	Référence
BICHR	Gauche	08150001
	Droite	08150002
noir	Gauche	08150501
	Droite	08150502

charnière en équerre type 151

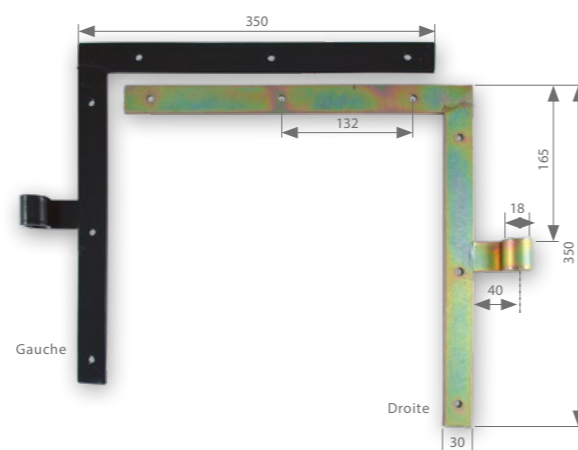

Version
350 mm, modèle gauche ou droit

Diamètre de l'axe
Ø 18 mm

Matériau
fer

Finition
BICHR, RAL 9005

Perforations
Ø 7 mm

Emballage
par 25 pièces

Caractéristiques techniques

Finition	Direction	Référence
BICHR	Gauche	08151011
	Droite	08151021
noir	Gauche	08151511
	Droite	08151521

rob PIVOTS MURAUX

pivot à béton type 111

Diamètre de l'axe
Ø 18 mm

Matériau
fer

Finition
BICHR, RAL 9005

Emballage
par 50 pièces



Caractéristiques techniques

Finition	Référence
BICHR	08111001
noir	08111501

pivot à maçonner type 115

Diamètre de l'axe
Ø 18 mm

Matériau
fer

Finition
BICHR, RAL 9005

Emballage
par 50 pièces

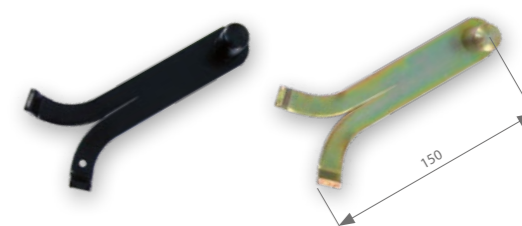

Caractéristiques techniques

Finition	Référence
BICHR	08115001
noir	08115501

pivot à vis type 112

Diamètre de l'axe
Ø 18 mm

Diamètre de la vis
Ø 10 mm

Matériau
fer

Finition
BICHR, RAL 9005, inox

Emballage
par 50 pièces
Également disponibles en inox (par 10 pièces)

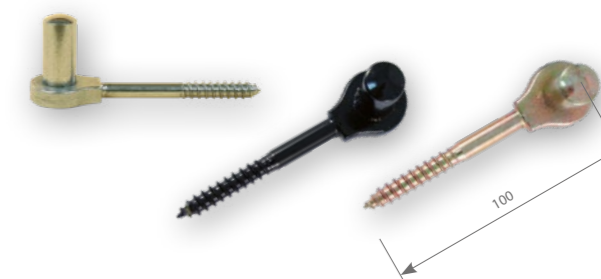

Caractéristiques techniques

Finition	Référence
BICHR	08112001
noir	08112501
inox	38112001

pivot mural, petit modèle type 160/1

Diamètre de l'axe

Ø 18 mm

Largeur/épaisseur

30 mm / 3 mm

Matériau

fer

Finition

BICHR, RAL 9005, inox

Perforations

Ø 9,5 mm

Emballage

par 50 pièces

Également disponibles en inox (par 10 pièces)

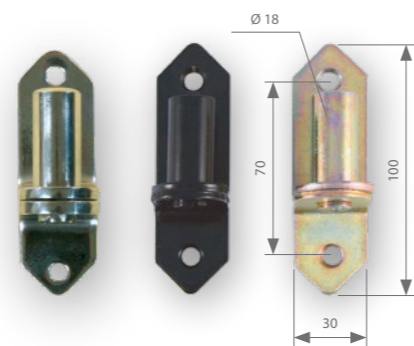

Caractéristiques techniques

Finition	Référence
BICHR	08160001
noir	08160501
inox	38160001

pivot mural, grand modèle type 160/2

Diamètre de l'axe

Ø 18 mm

Largeur/épaisseur

40 mm / 4 mm

Matériau

fer

Finition

BICHR, RAL 9005, inox

Perforations

Ø 9,5 mm

Emballage

par 50 pièces

Également disponibles en inox (par 10 pièces)

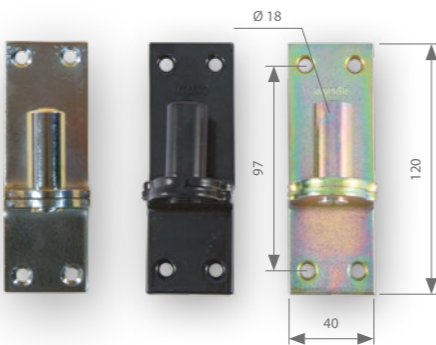

Caractéristiques techniques

Finition	Référence
BICHR	08160002
noir	08160502
inox	38160002

axe séparé type 114

Diamètre de l'axe

Ø 18 mm

Matériau

fer

Finition

BICHR, RAL 9005

Emballage

par 50 pièces

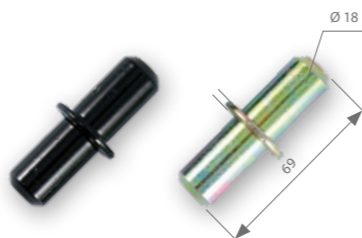

Caractéristiques techniques

Finition	Référence
BICHR	08114001
noir	08114501

rob ARRÊTS DE VOLETS

arrêt de volet à vis type 113

Version

100, 150 mm

Diamètre de la vis

Ø 10 mm

Matériau

fer

Finition

BICHR, RAL 9005

Emballage

par 25 pièces

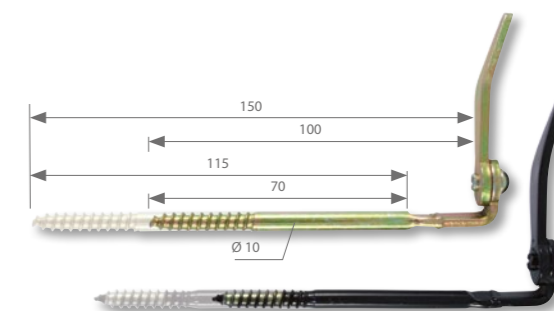

Caractéristiques techniques

Finition	Longueur (mm)	Référence
BICHR	100	08113001
	150	08113002
noir	100	08113501
	150	08113502

arrêt de volet 'tête de bergère' type 116

Version

120, 170 mm

Diamètre de la vis

Ø 10 mm

Matériau

fer

Finition

BICHR, RAL 9005

Emballage

par 10 pièces

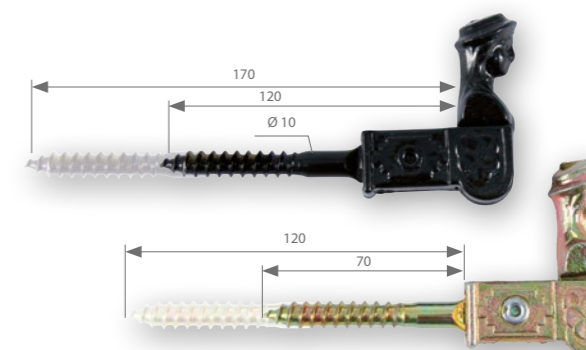

Caractéristiques techniques

Finition	Longueur (mm)	Référence
BICHR	120	08116101
	170	08116102
noir	120	08116001
	170	08116002

rob
VERROUS

verrou pour volet type 131

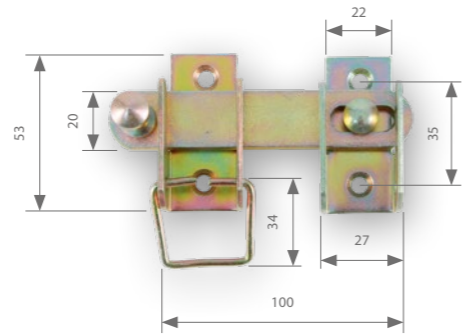

Matériau
fer

Finition
BICHR, RAL 9005

Perforations
Ø 5,5 mm

Emballage
par 25 pièces

Caractéristiques techniques

Finition	Référence
BICHR	08131001
noir	08131501

rob
ANNEAUX D'ÉCURIE

anneau d'écurie type 128

Longueur
85 mm
Diamètre de l'anneau
75 mm

Matériau
fer

Finition
BICHR, RAL 9005

Emballage
par 25 pièces

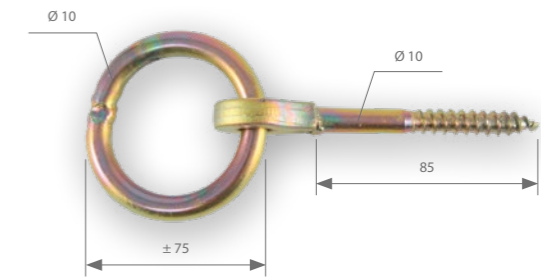

Caractéristiques techniques

Finition	Référence
BICHR	08128001

anneau d'écurie type 129

Longueur
85 mm
Diamètre de l'anneau
75 mm
Filet de vis
M10

Matériau
fer
Finition
BICHR, RAL 9005
Emballage
par 25 pièces

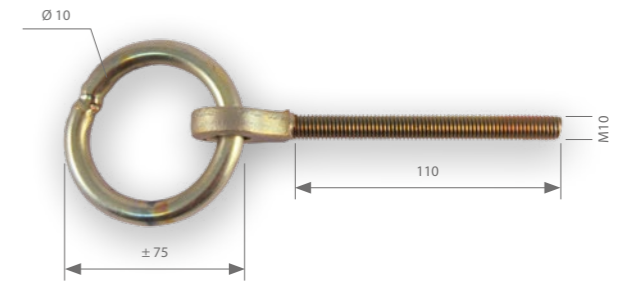

Caractéristiques techniques

Finition	Référence
BICHR	08129001

anneau d'écurie type 130

Longueur
85 mm
Diamètre de l'anneau
75 mm
Matériau
fer

Filet de vis
M12
Finition
BICHR, RAL 9005
Emballage
par 25 pièces



Caractéristiques techniques

Finition	Référence
BICHR	08130001

NOTES

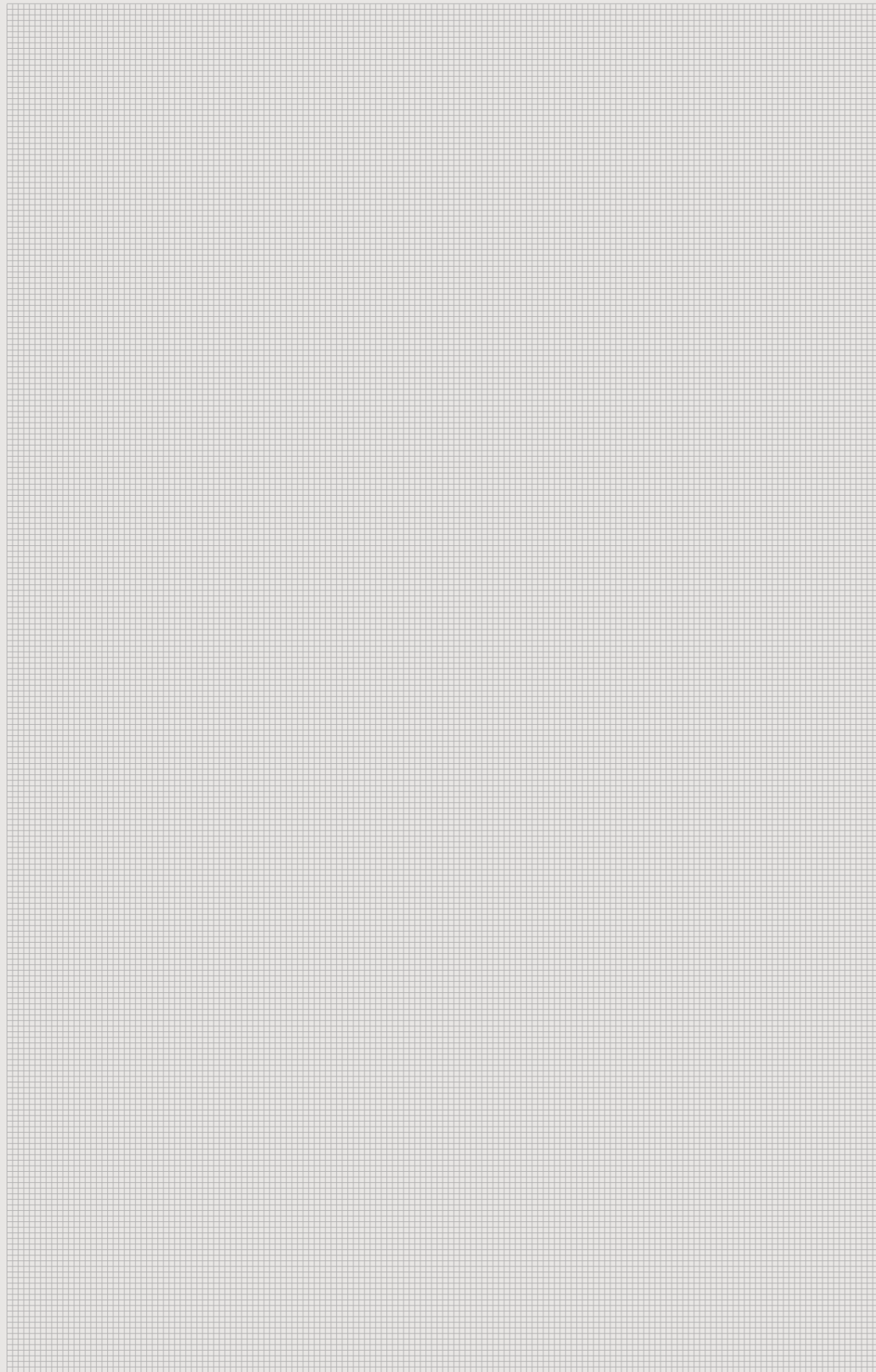

NOTES

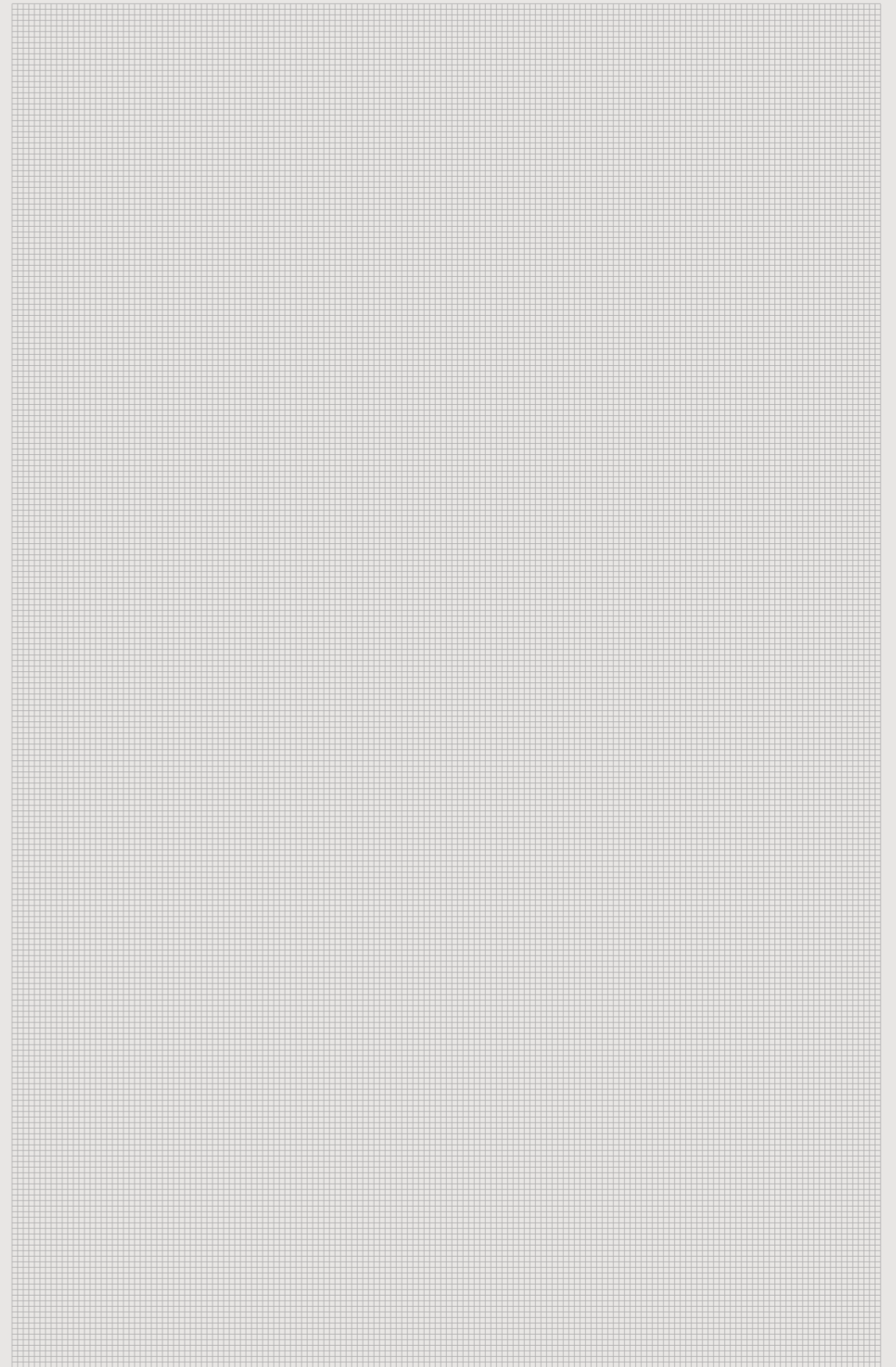



Ter Vlucht 2 +32 (0)51 27 05 00
8850 Ardoorie info@arlu.be
Belgium WWW.ARLU.BE



©L300033 03/24 Français