



POCKET & LATENT POCKET





ARLU, DÉ REFERENTIE VOOR HET OPENEN VAN DEUREN

ARLU® is de fabrikant achter de merknamen argenta® en rob®. Al meer dan 100 jaar is argenta een toonaangevend merk in deurbeslag, maar tegenwoordig staat het vooral synoniem voor onzichtbare deursystemen.

Minimalistische architectuur zweert nu eenmaal bij strakke lijnen en een 'terug naar de essentie'-mentaliteit. Op het vlak van binnendeuren resulteert dat in ingewerkt deurbeslag, onzichtbaar geïntegreerde technieken, deurlijsten en plinten voor draai-, schuif- en pivoterende deuren.

Argenta staat voor een volledig assortiment strak vormgegeven interieuroplossingen.

01 POCKET

- 6 pocket 80 kg
- 36 pocket 120 kg
- 46 pocket hoek
- 48 pocket glas 80 kg
- 54 pocket glas 120 kg
- 60 aanslagprofiel
- 62 pocket unislide

02 LATENT POCKET

- 68 latent pocket 80 kg
- 78 latent pocket 120 kg

01

POCKET

De pocket deur combineert de expert schuifsystemen met een metalen/ aluminium kader waarbij de deur volledig in de wand schuift. Het geheel wordt met gipsplaten afgewerkt en beschikt over een uitneembare rail. Voor een sobere en esthetische afwerking dient geen deurlijst aangebracht te worden. Toepassingen voor deurgewichten van max. 80 kg of max. 120 kg voor verschillende wanddiktes, standaard deurhoogtes of aanpasbaar tot plafondhoogte. Ingeval men kiest voor het inwerken in gemetselde muren, voorziet dit systeem speciale beugels om boven het linteel te bevestigen.



argenta pocket
algemene info

lagere deurhoogte

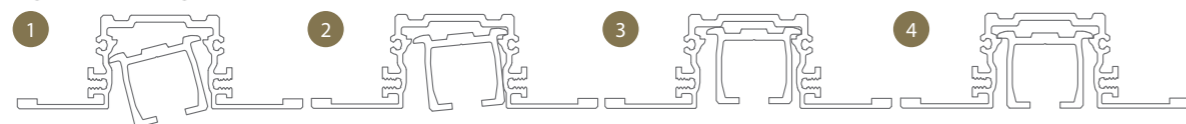

plafondhoge deurhoogte

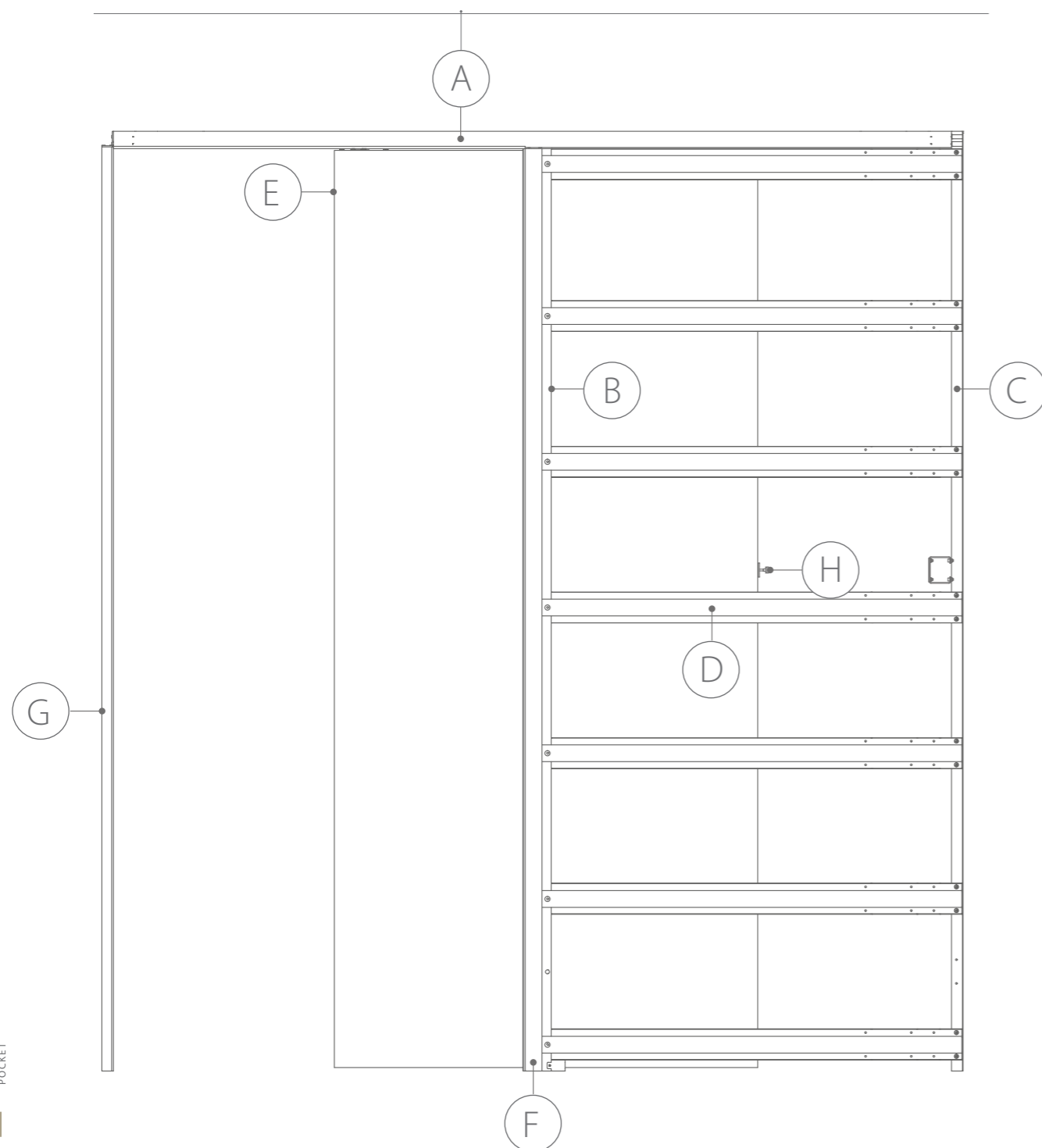

A De bovenrail bestaat steeds uit 2 profielen: het buitenste mantelprofiel om vast te zetten en een steeds uitneembaar loopprofiel. Het mantelprofiel heeft een versie voor lagere deurhoogtes of een versie voor plafondhoge deuren. Dankzij het demonteerbaar loopprofiel zijn steeds alle rolsystemen bereikbaar zonder schade te berokkenen aan de wand of plafond. Rollen met stoppers of softclose systemen in beide richtingen zijn hierdoor steeds mogelijk en altijd bereikbaar.

B De deur beweegt tussen 2 aluminium profielen. Ze passen perfect samen met de gipsplaten en zijn direct vlak afgewerkt aan de deuropening. In het ontwerp werd er extra aandacht gespendeerd aan de sterkte van deze profielen om zo een uiterst sterke wand te bekomen.

C Zowel het achterste profiel als het mantelprofiel en vloerbeugel creëren samen een sterke pocket door beide zijden van het kader te koppelen.

D De vele versterkingsprofielen maken een stevige muur waarop de gipsplaten kunnen geschroefd of verlijmd worden, voorboren is hiervoor niet nodig.

E De pocket deur wordt steeds voorzien van het gepatenteerd systeem voor beperkte inbouwhoogte. Dit is mogelijk door een inbouwprofiel bovenaan de deur in te bouwen, waardoor de deur via de hoogteregeling van de rollen tot 3 mm onder het loopprofiel kan gebracht worden.

F De vloergeleiding kan op elke hoogte gemonteerd worden. Dit maakt het mogelijk de pocket te monteren in de ruwbouwfase, af te werken met gipsplaten en te schilderen. Pas wanneer de vloer afgewerkt is en het exacte vloer niveau bekend is, plaatst men de geleider en wordt de deur opgehangen aan de rollen.

G Optioneel kan een slotprofiel worden toegevoegd. Steeds afgewerkt met een grijze rubber die kan onderbroken worden om een slotplaat te monteren.

H Om de deur volledig te verbergen in de wand kunt u een auto-eject kiezen waarbij de deur met een lichte druk terug in de opening komt om verder te sluiten.

Ook dubbele deuren waarbij links en rechts deuren schuiven in een wand kan opgelost worden via dit pocket systeem.

Elke oplossing kan uitgebreid worden met glaspakket om deurdiktes van 8, 10 of 12mm te klemmen en minimalistisch af te werken in de huidige pocket.



argenta
POCKET 80 KG
VOOR HOUTEN DEUREN

Alle deurhoogtes passen in een valse wand van 100/115, 125 of 160mm dik met een maximum gewicht van 80 kg per deur. Enkel de plafondhoge deur is geschikt voor een wanddikte van 125 mm. Alle standaard deurhoogtes en -breedtes zijn reeds voorbereid in een standaard bundel profielen. Daarna blijft enkel de keuze van een garnituur over met een optionele auto-eject.

argenta pocket 80 kg

enkele pocket wanddikte 100/115 mm

zonder aanslagprofiel

Een bundel bevat volgende onderdelen:

- 1 mantelprofiel
- 1 loopprofiel
- 1 aluminium kokerprofiel links
- 1 aluminium kokerprofiel rechts
- 1 stalen wandprofiel
- horizontale versterkingsprofielen
- toebehoren

Niet inbegrepen:

- Tochtstrip grijs met lengte 2810 mm: BK0.309.281.000 (1 stuk)
- Tochtstrip zwart met lengte 2810 mm: BK0.309.281.020 (1 stuk)

Bundels

Brut	Primer	A x B : inbouwmaat	C : Kozijnbreedte	D x E : Vrije doorgang	Houten deurpaneel
BK0.010.073	BK0.010.073.01	1466 x 2064	766	700 x 2026	730 x 2015
BK0.010.083	BK0.010.083.01	1666 x 2064	866	800 x 2026	830 x 2015
BK0.010.093	BK0.010.093.01	1866 x 2064	966	900 x 2026	930 x 2015
BK0.010.103	BK0.010.103.01	2066 x 2064	1066	1000 x 2026	1030 x 2015
BK0.010.113	BK0.010.113.01	2266 x 2064	1166	1100 x 2026	1130 x 2015
BK0.010.123	BK0.010.123.01	2466 x 2064	1266	1200 x 2026	1230 x 2015
BK0.020.073	BK0.020.073.01	1466 x 2089	766	700 x 2051	730 x 2040
BK0.020.083	BK0.020.083.01	1666 x 2089	866	800 x 2051	830 x 2040
BK0.020.093	BK0.020.093.01	1866 x 2089	966	900 x 2051	930 x 2040
BK0.020.103	BK0.020.103.01	2066 x 2089	1066	1000 x 2051	1030 x 2040
BK0.020.113	BK0.020.113.01	2266 x 2089	1166	1100 x 2051	1130 x 2040
BK0.020.123	BK0.020.123.01	2466 x 2089	1266	1200 x 2051	1230 x 2040
BK0.030.073	BK0.030.073.01	1466 x 2164	766	700 x 2126	730 x 2115
BK0.030.083	BK0.030.083.01	1666 x 2164	866	800 x 2126	830 x 2115
BK0.030.093	BK0.030.093.01	1866 x 2164	966	900 x 2126	930 x 2115
BK0.030.103	BK0.030.103.01	2066 x 2164	1066	1000 x 2126	1030 x 2115
BK0.030.113	BK0.030.113.01	2266 x 2164	1166	1100 x 2126	1130 x 2115
BK0.030.123	BK0.030.123.01	2466 x 2164	1266	1200 x 2126	1230 x 2115
BK0.040.073	BK0.040.073.01	1466 x 2364	766	700 x 2326	730 x 2315
BK0.040.083	BK0.040.083.01	1666 x 2364	866	800 x 2326	830 x 2315
BK0.040.088	BK0.040.088.01	1766 x 2364	916	850 x 2326	880 x 2315
BK0.040.093	BK0.040.093.01	1866 x 2364	966	900 x 2326	930 x 2315
BK0.040.103	BK0.040.103.01	2066 x 2364	1066	1000 x 2326	1030 x 2315
BK0.040.113	BK0.040.113.01	2266 x 2364	1166	1100 x 2326	1130 x 2315
BK0.040.123	BK0.040.123.01	2466 x 2364	1266	1200 x 2326	1230 x 2315
BK0.050.093	BK0.050.093.01	1866 x 2700	966	900 x 2662	930 x 2651
BK0.050.103	BK0.050.103.01	2066 x 2700	1066	1000 x 2662	1030 x 2651
BK0.050.113	BK0.050.113.01	2266 x 2700	1166	1100 x 2662	1130 x 2651
BK0.050.123	BK0.050.123.01	2466 x 2700	1266	1200 x 2662	1230 x 2651

Elke pocket is aanpasbaar in hoogte en breedte. Voor maatwerk mag u steeds onze commerciële binnendienst contacteren.

Extra benodigdheden

stel uw set samen



	Max. deurbreedte	Lengte	Artikelnummer
Compactprofiel	1000 mm	236 mm	(2x) 110.828
	1250 mm	1000 mm	110.828.100
	1500 mm	1250 mm	110.828.125
	2000 mm	1500 mm	110.828.150
	3000 mm	2000 mm	110.828.200
Geleidingsprofiel	1000 mm	3000 mm	110.828.300
	1000 mm	1000 mm	510.608.100
	1250 mm	1250 mm	510.608.125
	1500 mm	1500 mm	510.608.150
	2000 mm	2000 mm	510.608.200
	3000 mm	3000 mm	510.608.300

Garnituurkeuze

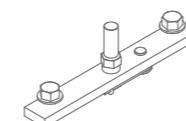

Compacte ophanging	Standaard	Superior
Zonder softclose	BK0.300*	BK0.800*
Met 1 softclose (min. deurbreedte = 502 mm)	BK0.300.020*	BK0.800.020*
Met 2 softclosen (min. deurbreedte = 737 mm)		BK0.800.220
Unislide** - garnituur te combineren met tillift (max. 60 kg)		Artikelnummer
Met 1 softclose		BK0.800.08

Technische tekeningen

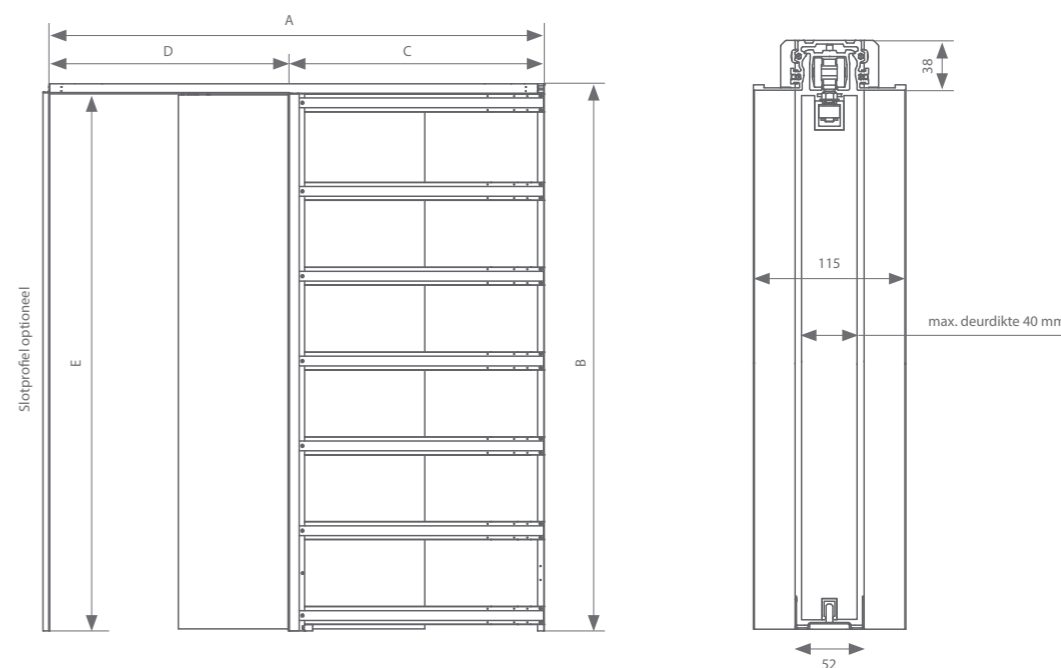

Elke garnituur is voorzien van alle benodigde rollen of softclosen, ophanging, geleiding en stoppers.

De 115 mm dikke wand kan gecombineerd worden met een slotprofiel BK0.398.270. Voor meer info zie p.60.

*De stopper in de valse wand kan vervangen worden door een auto-eject (BK9.660) (zie p. 5) waarbij de deur volledig kan verborgen worden in de muur. Mits een lichte druk op zijkant van de deur komt hij terug bereikbaar om te sluiten. De kant van de valse wand moet hierbij steeds 100 mm breder zijn dan de vrije doorgang. Kies hiervoor een 100 mm bredere pocket. Nadien wordt het mantelprofiel en loopprofiel gecorrigeerd naar de juiste deurbreedte.

**Aan de hand van een Unislide garnituur is het mogelijk om een pocketdeur te kruisen met een tilliftsysteem. Deze garnituur bevat een softclose, spelingsvrije rol, auto-eject en geleiding.



argenta pocket 80 kg
 enkele pocket wanddikte 100/115 mm
 zonder aanslagprofiel

Toepassingsmogelijkheden

Wanddikte 100 mm: bekleding met enkele gipsplaat 12,5 mm (afdeklaf nodig)

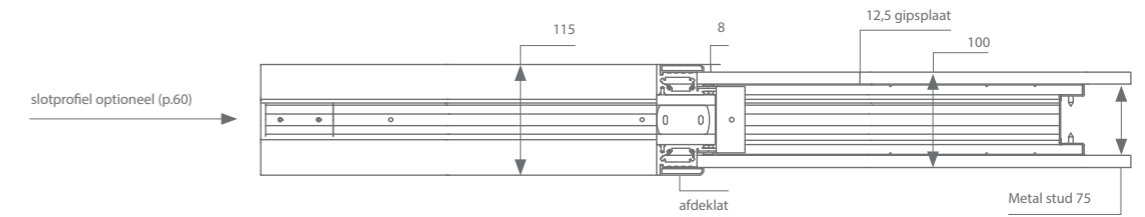

Wanddikte 115 mm: bekleding met dubbele gipsplaat

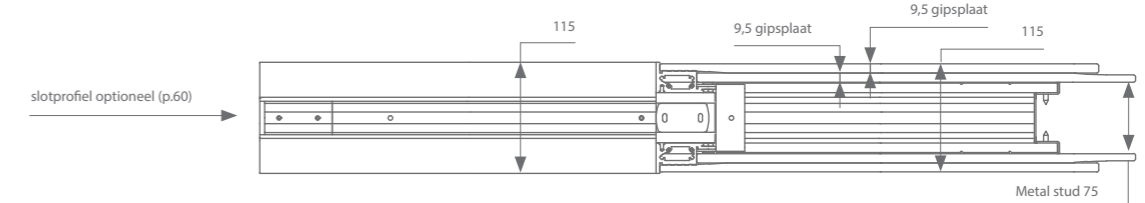

Muurdikte incl. pleister 115 mm

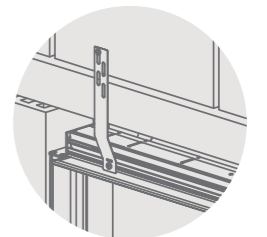
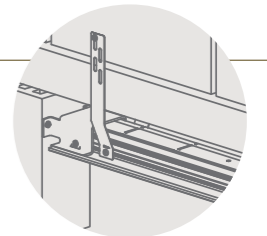
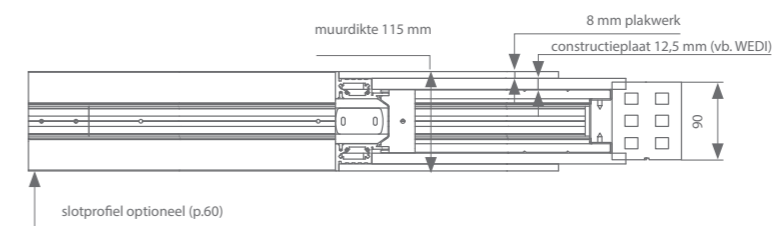

Bestelling set: zie vorige pagina.
 Toe te voegen optie:
 1 set lintelbevestiging **BK1.010**

Een bundel bevat volgende onderdelen:

- 1 mantelprofiel
- 2 loopprofielen
- 2 aluminium kokerprofielen links
- 2 aluminium kokerprofielen rechts
- 2 stalen wandprofielen
- horizontale versterkingsprofielen
- toebehoren

Niet inbegrepen:

- Tochtstrip grijs met lengte 2810 mm: BK0.309.281.000 (1 stuk)
- Tochtstrip zwart met lengte 2810 mm: BK0.309.281.020 (1 stuk)

Bundels

Brut	Primer	A x B : inbouwmaat	C : Kozijnbreedte	D x E : Vrije doorgang	Houten deurpaneel
BK0.012.073	BK0.012.073.01	2932 x 2064	766	1400 x 2026	730 x 2015
BK0.012.083	BK0.012.083.01	3332 x 2064	866	1600 x 2026	830 x 2015
BK0.012.093	BK0.012.093.01	3732 x 2064	966	1800 x 2026	930 x 2015
BK0.012.103	BK0.012.103.01	4132 x 2064	1066	2000 x 2026	1030 x 2015
BK0.012.113	BK0.012.113.01	4532 x 2064	1166	2200 x 2026	1130 x 2015
BK0.012.123	BK0.012.123.01	4932 x 2064	1266	2400 x 2026	1230 x 2015
BK0.022.073	BK0.022.073.01	2932 x 2089	766	1400 x 2051	730 x 2040
BK0.022.083	BK0.022.083.01	3332 x 2089	866	1600 x 2051	830 x 2040
BK0.022.093	BK0.022.093.01	3732 x 2089	966	1800 x 2051	930 x 2040
BK0.022.103	BK0.022.103.01	4132 x 2089	1066	2000 x 2051	1030 x 2040
BK0.022.113	BK0.022.113.01	4532 x 2089	1166	2200 x 2051	1130 x 2040
BK0.022.123	BK0.022.123.01	4932 x 2089	1266	2400 x 2051	1230 x 2040
BK0.032.073	BK0.032.073.01	2932 x 2164	766	1400 x 2126	730 x 2115
BK0.032.083	BK0.032.083.01	3332 x 2164	866	1600 x 2126	830 x 2115
BK0.032.093	BK0.032.093.01	3732 x 2164	966	1800 x 2126	930 x 2115
BK0.032.103	BK0.032.103.01	4132 x 2164	1066	2000 x 2126	1030 x 2115
BK0.032.113	BK0.032.113.01	4532 x 2164	1166	2200 x 2126	1130 x 2115
BK0.032.123	BK0.032.123.01	4932 x 2164	1266	2400 x 2126	1230 x 2115
BK0.042.073	BK0.042.073.01	2932 x 2364	766	1400 x 2326	730 x 2315
BK0.042.083	BK0.042.083.01	3332 x 2364	866	1600 x 2326	830 x 2315
BK0.042.088	BK0.042.088.01	3532 x 2364	916	1700 x 2326	880 x 2315
BK0.042.093	BK0.042.093.01	3732 x 2364	966	1800 x 2326	930 x 2315
BK0.042.103	BK0.042.103.01	4132 x 2364	1066	2000 x 2326	1030 x 2315
BK0.042.113	BK0.042.113.01	4532 x 2364	1166	2200 x 2326	1130 x 2315
BK0.042.123	BK0.042.123.01	4932 x 2364	1266	2400 x 2326	1230 x 2315
BK0.052.093	BK0.052.093.01	3732 x 2700	966	1800 x 2662	930 x 2651
BK0.052.103	BK0.052.103.01	4132 x 2700	1066	2000 x 2662	1030 x 2651
BK0.052.113	BK0.052.113.01	4532 x 2700	1166	2200 x 2662	1130 x 2651
BK0.052.123	BK0.052.123.01	4932 x 2700	1266	2400 x 2662	1230 x 2651

Elke pocket is aanpasbaar in hoogte en breedte. Voor maatwerk mag u steeds onze commerciële binnendienst contacteren.

Extra benodigdheden (2x nodig)

stel uw set samen



	Max. deurbreedte	Lengte	Artikelnummer
Compactprofiel	1000 mm	236 mm	(2x) 110.828
	1250 mm	1000 mm	110.828.100
	1500 mm	1250 mm	110.828.125
	2000 mm	1500 mm	110.828.150
	3000 mm	2000 mm	110.828.200
Geleidingsprofiel	1000 mm	3000 mm	110.828.300
	1000 mm	1000 mm	510.608.100
	1250 mm	1250 mm	510.608.125
	1500 mm	1500 mm	510.608.150
	2000 mm	2000 mm	510.608.200
	3000 mm	3000 mm	510.608.300

Garnituurkeuze (2x nodig)

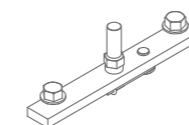

Compacte ophanging	Standaard	Superior
Zonder softclose	BK0.300*	BK0.800*
Met 1 softclose (min. deurbreedte = 502 mm)	BK0.300.020*	BK0.800.020*
Met 2 softclosen (min. deurbreedte = 737 mm)		BK0.800.220
Unislide**- garnituur te combineren met tillift (max. 60 kg)		Artikelnummer
Met 1 softclose		BK0.800.08

Technische tekeningen

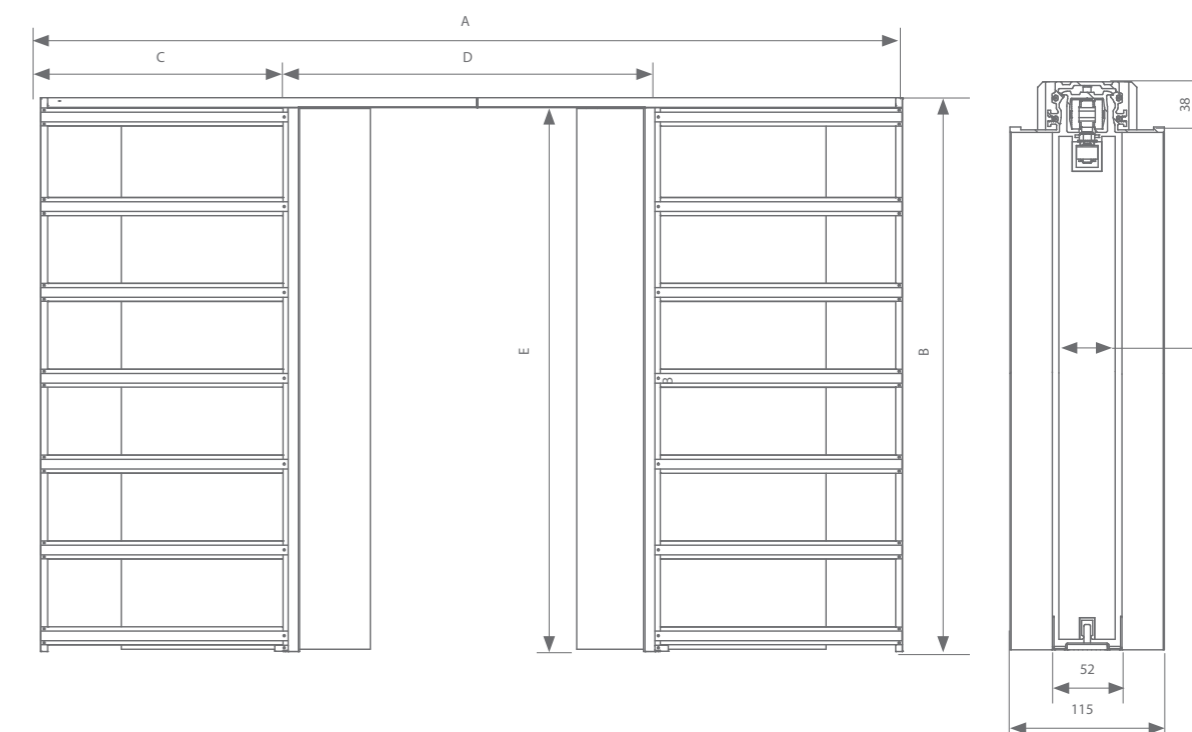

Elke garnituur is voorzien van alle benodigde rollen of softclosen, ophanging, geleiding en stoppers.

*De stopper in de valse wand kan vervangen worden door een auto-eject (BK9.660) (zie p. 5) waarbij de deur volledig kan verborgen worden in de muur. Mits een lichte druk op zijkant van de deur komt hij terug bereikbaar om te sluiten. De kant van de valse wand moet hierbij steeds 100 mm breder zijn dan de vrije doorgang. Kies hiervoor een 100 mm bredere pocket. Nadien wordt het mantelprofiel en loopprofiel gecorrigeerd naar de juiste deurbreedte.

**Aan de hand van een Unislide garnituur is het mogelijk om een pocketdeur te kruisen met een tilliftsysteem. Deze garnituur bevat een softclose, spelingsvrije rol, auto-eject en geleiding.



argenta pocket 80 kg
 dubbele pocket wanddikte 100/115 mm

Toepassingsmogelijkheden

Wanddikte 100 mm: bekleding met enkele gipsplaat 12,5 mm (afdeklát nodig)

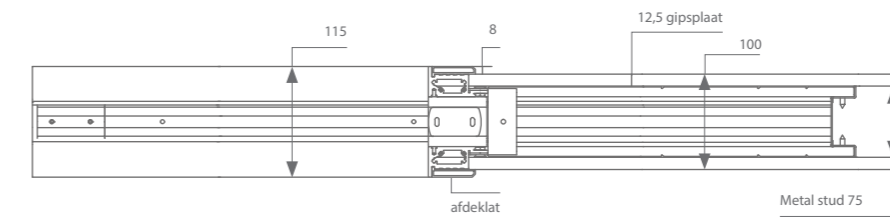

Wanddikte 115 mm: bekleding met dubbele gipsplaat

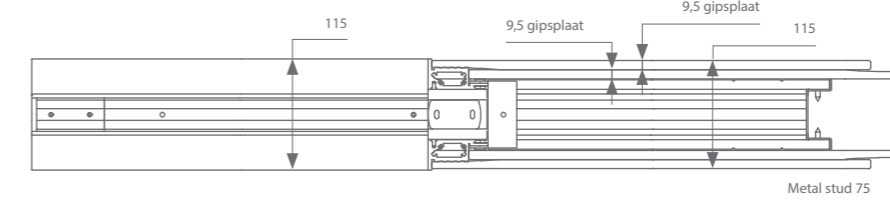

Muurdikte incl. pleister 115 mm

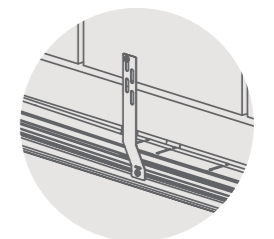
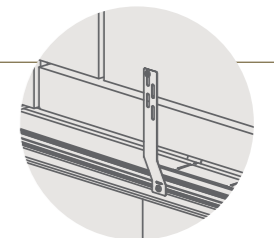
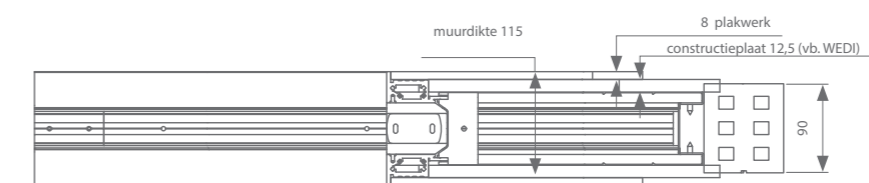

Bestelling set: zie vorige pagina.
 Toe te voegen optie:
 1 set linteelbevestiging **BK1.010**

argenta pocket 80 kg

enkele pocket wanddikte 125 mm voor metal stud 75mm zonder aanslagprofiel

Een bundel bevat volgende onderdelen:

- 1 mantelprofiel
- 1 loopprofiel
- 1 aluminium kokerprofiel links
- 1 aluminium kokerprofiel rechts
- 1 stalen wandprofiel
- horizontale versterkingsprofielen
- toebehoren

Niet inbegrepen:

- Tochtstrip grijs met lengte 2810 mm: BK0.309.281.000 (1 stuk)
- Tochtstrip zwart met lengte 2810 mm: BK0.309.281.020 (1 stuk)

Bundels

Brut	Primer	A x B : inbouwmaat	C : Kozijnbreedte	D x E : Vrije doorgang	Houten deurpaneel
BK0.014.073	BK0.014.073.01	1466 x 2064	766	700 x 2026	730 x 2015
BK0.014.083	BK0.014.083.01	1666 x 2064	866	800 x 2026	830 x 2015
BK0.014.093	BK0.014.093.01	1866 x 2064	966	900 x 2026	930 x 2015
BK0.014.103	BK0.014.103.01	2066 x 2064	1066	1000 x 2026	1030 x 2015
BK0.014.113	BK0.014.113.01	2266 x 2064	1166	1100 x 2026	1130 x 2015
BK0.014.123	BK0.014.123.01	2466 x 2064	1266	1200 x 2026	1230 x 2015
BK0.024.073	BK0.024.073.01	1466 x 2089	766	700 x 2051	730 x 2040
BK0.024.083	BK0.024.083.01	1666 x 2089	866	800 x 2051	830 x 2040
BK0.024.093	BK0.024.093.01	1866 x 2089	966	900 x 2051	930 x 2040
BK0.024.103	BK0.024.103.01	2066 x 2089	1066	1000 x 2051	1030 x 2040
BK0.024.113	BK0.024.113.01	2266 x 2089	1166	1100 x 2051	1130 x 2040
BK0.024.123	BK0.024.123.01	2466 x 2089	1266	1200 x 2051	1230 x 2040
BK0.034.073	BK0.034.073.01	1466 x 2164	766	700 x 2126	730 x 2115
BK0.034.083	BK0.034.083.01	1666 x 2164	866	800 x 2126	830 x 2115
BK0.034.093	BK0.034.093.01	1866 x 2164	966	900 x 2126	930 x 2115
BK0.034.103	BK0.034.103.01	2066 x 2164	1066	1000 x 2126	1030 x 2115
BK0.034.113	BK0.034.113.01	2266 x 2164	1166	1100 x 2126	1130 x 2115
BK0.034.123	BK0.034.123.01	2466 x 2164	1266	1200 x 2126	1230 x 2115
BK0.044.073	BK0.044.073.01	1466 x 2364	766	700 x 2326	730 x 2315
BK0.044.083	BK0.044.083.01	1666 x 2364	866	800 x 2326	830 x 2315
BK0.044.088	BK0.044.088.01	1766 x 2364	916	850 x 2326	880 x 2315
BK0.044.093	BK0.044.093.01	1866 x 2364	966	900 x 2326	930 x 2315
BK0.044.103	BK0.044.103.01	2066 x 2364	1066	1000 x 2326	1030 x 2315
BK0.044.113	BK0.044.113.01	2266 x 2364	1166	1100 x 2326	1130 x 2315
BK0.044.123	BK0.044.123.01	2466 x 2364	1266	1200 x 2326	1230 x 2315
BK0.054.093	BK0.054.093.01	1866 x 2700	966	900 x 2662	930 x 2651
BK0.054.103	BK0.054.103.01	2066 x 2700	1066	1000 x 2662	1030 x 2651
BK0.054.113	BK0.054.113.01	2266 x 2700	1166	1100 x 2662	1130 x 2651
BK0.054.123	BK0.054.123.01	2466 x 2700	1266	1200 x 2662	1230 x 2651

Elke pocket is aanpasbaar in hoogte en breedte. Voor maatwerk mag u steeds onze commerciële binnendienst contacteren.

Extra benodigdheden

stel uw set samen



	Max. deurbreedte	Lengte	Artikelnummer
Compactprofiel	1000 mm	236 mm	(2x) 110.828
	1250 mm	1000 mm	110.828.100
	1500 mm	1250 mm	110.828.125
	2000 mm	1500 mm	110.828.150
	3000 mm	2000 mm	110.828.200
Geleidingsprofiel	1000 mm	3000 mm	110.828.300
	1000 mm	1000 mm	510.608.100
	1250 mm	1250 mm	510.608.125
	1500 mm	1500 mm	510.608.150
	2000 mm	2000 mm	510.608.200
	3000 mm	3000 mm	510.608.300

Garnituurkeuze

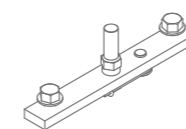

Compacte ophanging	Standaard	Superior
Zonder softclose	BK0.300*	BK0.800*
Met 1 softclose (min. deurbreedte = 502 mm)	BK0.300.020*	BK0.800.020*
Met 2 softclosen (min. deurbreedte = 737 mm)		BK0.800.220
Unislide**- garnituur te combineren met tillift (max. 60 kg)		Artikelnummer
Met 1 softclose		BK0.800.08

Technische tekeningen

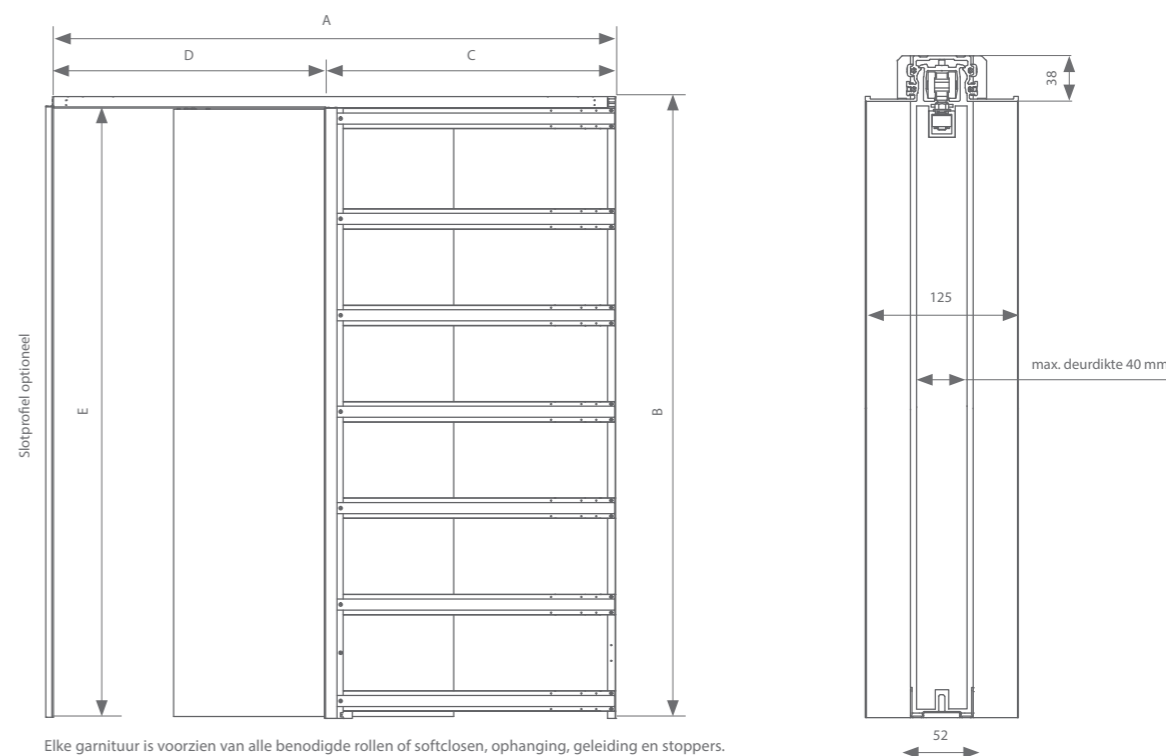

Elke garnituur is voorzien van alle benodigde rollen of softclosen, ophanging, geleiding en stoppers.

De 125 mm dikke wand kan gecombineerd worden met een slotprofiel BK0.395.282. Voor meer info zie p.60.

*De stopper in de valse wand kan vervangen worden door een auto-eject (BK9.660) (zie p. 5) waarbij de deur volledig kan verborgen worden in de muur. Mits een lichte druk op zijkant van de deur komt hij terug bereikbaar om te sluiten. De kant van de valse wand moet hierbij steeds 100 mm breder zijn dan de vrije doorgang. Kies hiervoor een 100 mm bredere pocket. Nadien wordt het mantelprofiel en loopprofiel gecorrigeerd naar de juiste deurbreedte.

**Aan de hand van een Unislide garnituur is het mogelijk om een pocketdeur te kruisen met een tilliftsysteem. Deze garnituur bevat een softclose, spelingsvrije rol, auto-eject en geleiding.



argenta pocket 80 kg
 enkele pocket wanddikte 125 mm
 zonder aanslagprofiel

Toepassingsmogelijkheden

Wanddikte 125mm: bekleding met dubbele gipsplaat 12,5 mm

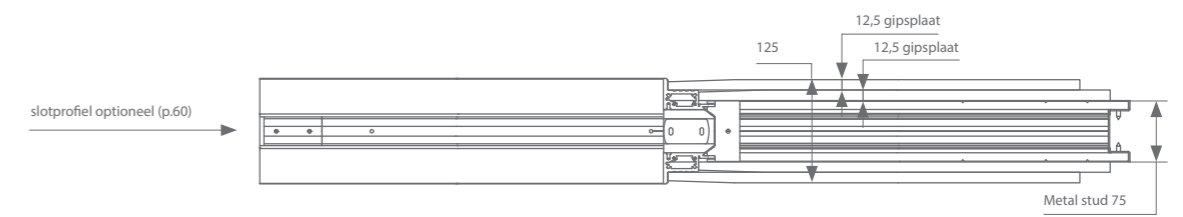

Muurdikte incl. pleister 125 mm

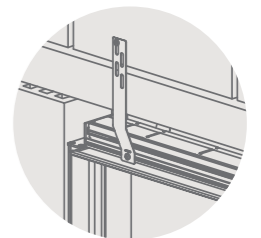
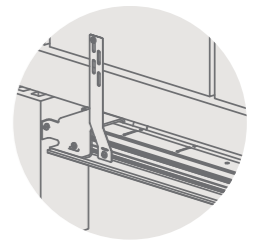
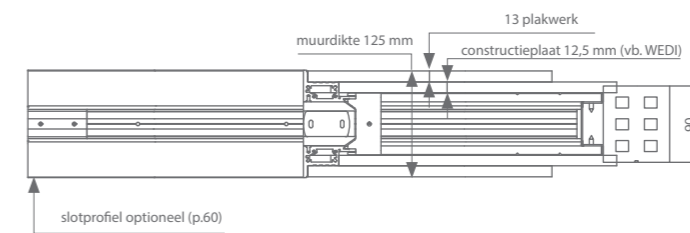

Bestelling set: zie vorige pagina.
 Toe te voegen optie:
 1 set linteelbevestiging **BK1.010**

Een bundel bevat volgende onderdelen:

- 1 mantelprofiel
- 2 loopprofielen
- 2 aluminium kokerprofielen links
- 2 aluminium kokerprofielen rechts
- 2 stalen wandprofielen
- horizontale versterkingsprofielen
- toebehoren

Niet inbegrepen:

- Tochtstrip grijs met lengte 2810 mm: BK0.309.281.000 (1 stuk)
- Tochtstrip zwart met lengte 2810 mm: BK0.309.281.020 (1 stuk)

Bundels

Brut	Primer	A x B : inbouwmaat	C : Kozijnbreedte	D x E : Vrije doorgang	Houten deurpaneel
BK0.015.073	BK0.015.073.01	2932 x 2064	766	1400 x 2026	730 x 2015
BK0.015.083	BK0.015.083.01	3332 x 2064	866	1600 x 2026	830 x 2015
BK0.015.093	BK0.015.093.01	3732 x 2064	966	1800 x 2026	930 x 2015
BK0.015.103	BK0.015.103.01	4132 x 2064	1066	2000 x 2026	1030 x 2015
BK0.015.113	BK0.015.113.01	4532 x 2064	1166	2200 x 2026	1130 x 2015
BK0.015.123	BK0.015.123.01	4932 x 2064	1266	2400 x 2026	1230 x 2015
BK0.025.073	BK0.025.073.01	2932 x 2089	766	1400 x 2051	730 x 2040
BK0.025.083	BK0.025.083.01	3332 x 2089	866	1600 x 2051	830 x 2040
BK0.025.093	BK0.025.093.01	3732 x 2089	966	1800 x 2051	930 x 2040
BK0.025.103	BK0.025.103.01	4132 x 2089	1066	2000 x 2051	1030 x 2040
BK0.025.113	BK0.025.113.01	4532 x 2089	1166	2200 x 2051	1130 x 2040
BK0.025.123	BK0.025.123.01	4932 x 2089	1266	2400 x 2051	1230 x 2040
BK0.035.073	BK0.035.073.01	2932 x 2164	766	1400 x 2126	730 x 2115
BK0.035.083	BK0.035.083.01	3332 x 2164	866	1600 x 2126	830 x 2115
BK0.035.093	BK0.035.093.01	3732 x 2164	966	1800 x 2126	930 x 2115
BK0.035.103	BK0.035.103.01	4132 x 2164	1066	2000 x 2126	1030 x 2115
BK0.035.113	BK0.035.113.01	4532 x 2164	1166	2200 x 2126	1130 x 2115
BK0.035.123	BK0.035.123.01	4932 x 2164	1266	2400 x 2126	1230 x 2115
BK0.045.073	BK0.045.073.01	2932 x 2364	766	1400 x 2326	730 x 2315
BK0.045.083	BK0.045.083.01	3332 x 2364	866	1600 x 2326	830 x 2315
BK0.045.088	BK0.045.088.01	3532 x 2364	916	1700 x 2326	880 x 2315
BK0.045.093	BK0.045.093.01	3732 x 2364	966	1800 x 2326	930 x 2315
BK0.045.103	BK0.045.103.01	4132 x 2364	1066	2000 x 2326	1030 x 2315
BK0.045.113	BK0.045.113.01	4532 x 2364	1166	2200 x 2326	1130 x 2315
BK0.045.123	BK0.045.123.01	4932 x 2364	1266	2400 x 2326	1230 x 2315
BK0.055.093	BK0.055.093.01	3732 x 2700	966	1800 x 2662	930 x 2651
BK0.055.103	BK0.055.103.01	4132 x 2700	1066	2000 x 2662	1030 x 2651
BK0.055.113	BK0.055.113.01	4532 x 2700	1166	2200 x 2662	1130 x 2651
BK0.055.123	BK0.055.123.01	4932 x 2700	1266	2400 x 2662	1230 x 2651

Elke pocket is aanpasbaar in hoogte en breedte. Voor maatwerk mag u steeds onze commerciële binnendienst contacteren.

Extra benodigdheden (2x nodig)

stel uw set samen



	Max. deurbreedte	Lengte	Artikelnummer
Compactprofiel	1000 mm	236 mm	(2x) 110.828
	1250 mm	1000 mm	110.828.100
	1500 mm	1250 mm	110.828.125
	2000 mm	1500 mm	110.828.150
	3000 mm	2000 mm	110.828.200
Geleidingsprofiel	1000 mm	3000 mm	110.828.300
	1000 mm	1000 mm	510.608.100
	1250 mm	1250 mm	510.608.125
	1500 mm	1500 mm	510.608.150
	2000 mm	2000 mm	510.608.200
	3000 mm	3000 mm	510.608.300

Garnituurkeuze (2x nodig)

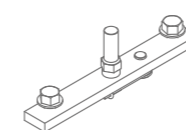

Compacte ophanging	Standaard	Superior
Zonder softclose	BK0.300*	BK0.800*
Met 1 softclose (min. deurbreedte = 502 mm)	BK0.300.020*	BK0.800.020*
Met 2 softclosen (min. deurbreedte = 737 mm)		BK0.800.220
Unislide**- garnituur te combineren met tillift (max. 60 kg)		Artikelnummer
Met 1 softclose		BK0.800.08

Technische tekeningen

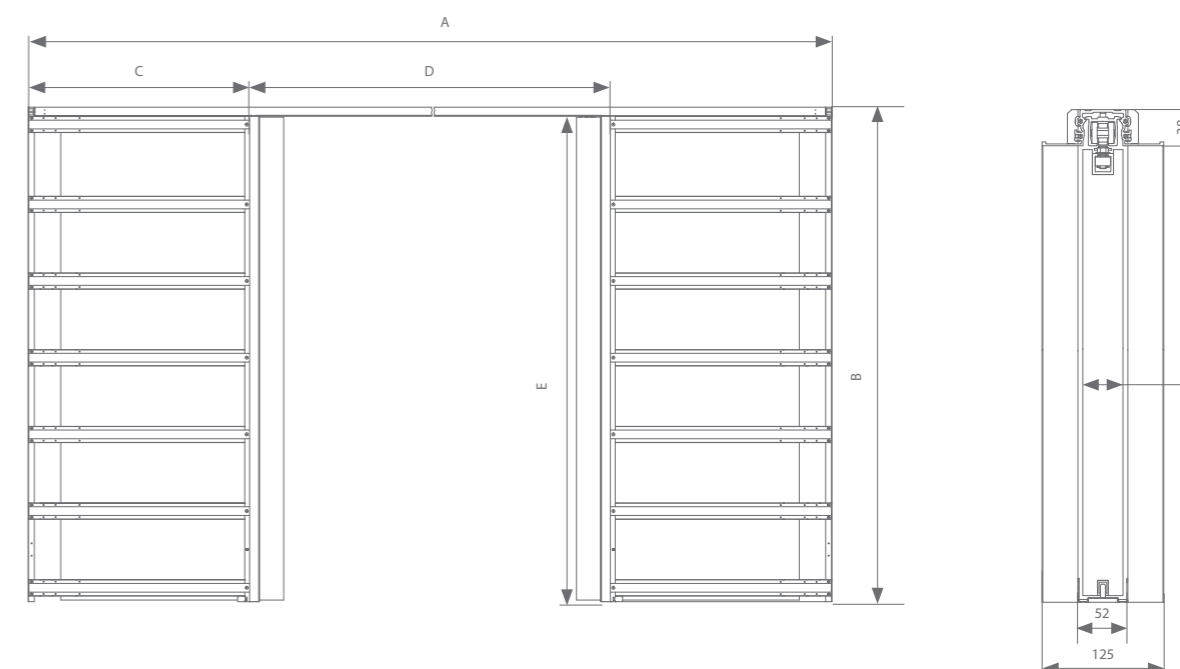

Elke garnituur is voorzien van alle benodigde rollen of softclosen, ophanging, geleiding en stoppers.

*De stopper in de valse wand kan vervangen worden door een auto-eject (BK9.660) (zie p. 5) waarbij de deur volledig kan verborgen worden in de muur. Mits een lichte druk op zijkant van de deur komt hij terug bereikbaar om te sluiten. De kant van de valse wand moet hierbij steeds 100 mm breder zijn dan de vrije doorgang. Kies hiervoor een 100 mm bredere pocket. Nadien wordt het mantelprofiel en loopprofiel gecorrigeerd naar de juiste deurbreedte.

**Aan de hand van een Unislide garnituur is het mogelijk om een pocketdeur te kruisen met een tilliftsysteem. Deze garnituur bevat een softclose, spelingsvrije rol, auto-eject en geleiding.



argenta pocket 80 kg
 dubbele pocket wanddikte 125 mm

Toepassingsmogelijkheden

Wanddikte 125mm: bekleding met dubbele gipsplaat 12,5 mm

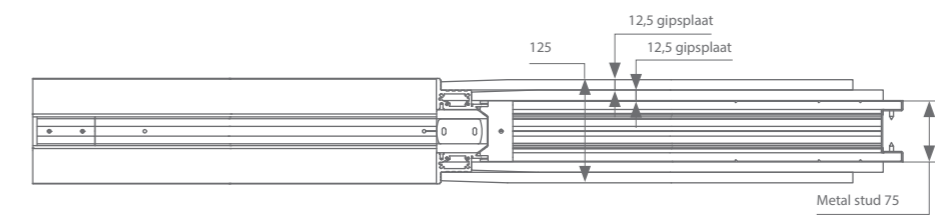

Muurdikte incl. pleister 125 mm

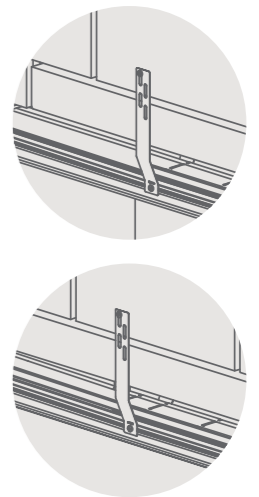
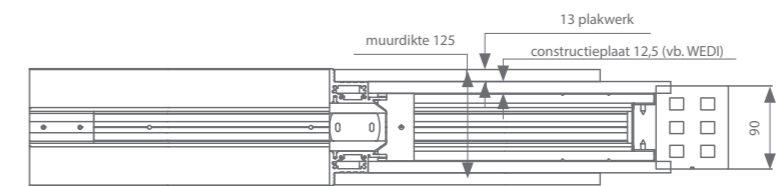

Bestelling set: zie vorige pagina.
 Toe te voegen optie:
 1 set linteelbevestiging **BK1.010**

argenta pocket 80 kg

enkele pocket wanddikte 160 mm zonder aanslagprofiel

Een bundel bevat volgende onderdelen:

- 1 mantelprofiel
- 1 loopprofiel
- 1 aluminium kokerprofiel links
- 1 aluminium kokerprofiel rechts
- 1 stalen wandprofiel
- horizontale versterkingsprofielen
- toebehoren

Niet inbegrepen:

- Tochtstrip grijs met lengte 2810 mm: BK0.309.281.000 (1 stuk)
- Tochtstrip zwart met lengte 2810 mm: BK0.309.281.020 (1 stuk)

Bundels

Brut	Primer	A x B : inbouwmaat	C : Kozijnbreedte	D x E : Vrije doorgang	Houten deurpaneel
BK0.011.073	BK0.011.073.01	1466 x 2064	766	700 x 2026	730 x 2015
BK0.011.083	BK0.011.083.01	1666 x 2064	866	800 x 2026	830 x 2015
BK0.011.093	BK0.011.093.01	1866 x 2064	966	900 x 2026	930 x 2015
BK0.011.103	BK0.011.103.01	2066 x 2064	1066	1000 x 2026	1030 x 2015
BK0.011.113	BK0.011.113.01	2266 x 2064	1166	1100 x 2026	1130 x 2015
BK0.011.123	BK0.011.123.01	2466 x 2064	1266	1200 x 2026	1230 x 2015
BK0.021.073	BK0.021.073.01	1466 x 2089	766	700 x 2051	730 x 2040
BK0.021.083	BK0.021.083.01	1666 x 2089	866	800 x 2051	830 x 2040
BK0.021.093	BK0.021.093.01	1866 x 2089	966	900 x 2051	930 x 2040
BK0.021.103	BK0.021.103.01	2066 x 2089	1066	1000 x 2051	1030 x 2040
BK0.021.113	BK0.021.113.01	2266 x 2089	1166	1100 x 2051	1130 x 2040
BK0.021.123	BK0.021.123.01	2466 x 2089	1266	1200 x 2051	1230 x 2040
BK0.031.073	BK0.031.073.01	1466 x 2164	766	700 x 2126	730 x 2115
BK0.031.083	BK0.031.083.01	1666 x 2164	866	800 x 2126	830 x 2115
BK0.031.093	BK0.031.093.01	1866 x 2164	966	900 x 2126	930 x 2115
BK0.031.103	BK0.031.103.01	2066 x 2164	1066	1000 x 2126	1030 x 2115
BK0.031.113	BK0.031.113.01	2266 x 2164	1166	1100 x 2126	1130 x 2115
BK0.031.123	BK0.031.123.01	2466 x 2164	1266	1200 x 2126	1230 x 2115
BK0.041.073	BK0.041.073.01	1466 x 2364	766	700 x 2326	730 x 2315
BK0.041.083	BK0.041.083.01	1666 x 2364	866	800 x 2326	830 x 2315
BK0.041.088	BK0.041.088.01	1766 x 2364	916	850 x 2326	880 x 2315
BK0.041.093	BK0.041.093.01	1866 x 2364	966	900 x 2326	930 x 2315
BK0.041.103	BK0.041.103.01	2066 x 2364	1066	1000 x 2326	1030 x 2315
BK0.041.113	BK0.041.113.01	2266 x 2364	1166	1100 x 2326	1130 x 2315
BK0.041.123	BK0.041.123.01	2466 x 2364	1266	1200 x 2326	1230 x 2315
BK0.051.093	BK0.051.093.01	1866 x 2700	966	900 x 2662	930 x 2651
BK0.051.103	BK0.051.103.01	2066 x 2700	1066	1000 x 2662	1030 x 2651
BK0.051.113	BK0.051.113.01	2266 x 2700	1166	1100 x 2662	1130 x 2651
BK0.051.123	BK0.051.123.01	2466 x 2700	1266	1200 x 2662	1230 x 2651

Elke pocket is aanpasbaar in hoogte en breedte. Voor maatwerk mag u steeds onze commerciële binnendienst contacteren.

Extra benodigdheden

stel uw set samen



	Max. deurbreedte	Lengte	Artikelnummer
Compactprofiel	1000 mm	236 mm	(2x) 110.828
	1250 mm	1000 mm	110.828.100
	1500 mm	1250 mm	110.828.125
	2000 mm	1500 mm	110.828.150
	3000 mm	2000 mm	110.828.200
Geleidingsprofiel	1000 mm	3000 mm	110.828.300
	1000 mm	1000 mm	510.608.100
	1250 mm	1250 mm	510.608.125
	1500 mm	1500 mm	510.608.150
	2000 mm	2000 mm	510.608.200
	3000 mm	3000 mm	510.608.300

Garnituurkeuze

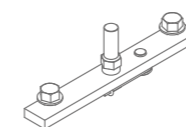

Compacte ophanging	Standaard	Superior
Zonder softclose	BK0.301*	BK0.801*
Met 1 softclose (min. deurbreedte = 502 mm)	BK0.301.020*	BK0.801.020*
Met 2 softclosen (min. deurbreedte = 737 mm)		BK0.801.220
Unislide**- garnituur te combineren met tillift (max. 60 kg)		Artikelnummer
Met 1 softclose		BK0.801.08

Technische tekeningen

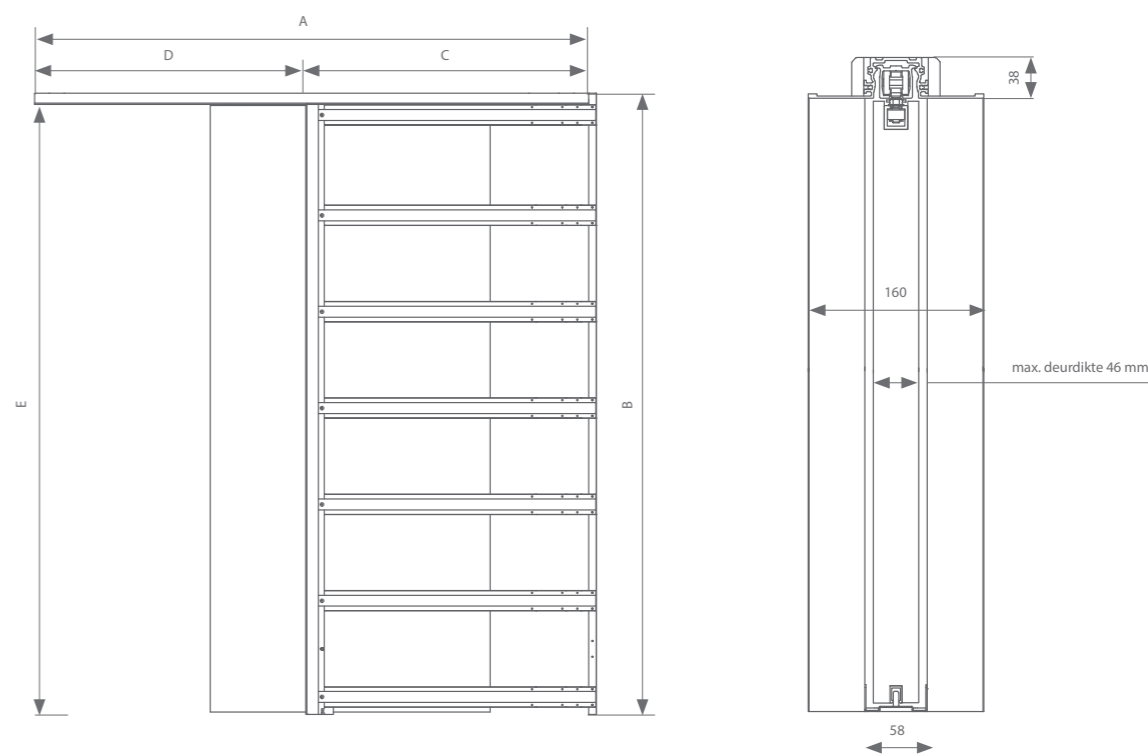

Elke garnituur is voorzien van alle benodigde rollen of softclosen, ophanging, geleiding en stoppers.

*De stopper in de valse wand kan vervangen worden door een auto-eject (BK9.660) (zie p. 5) waarbij de deur volledig kan verborgen worden in de muur. Mits een lichte druk op zijkant van de deur komt hij terug bereikbaar om te sluiten. De kant van de valse wand moet hierbij steeds 100 mm breder zijn dan de vrije doorgang. Kies hiervoor een 100 mm bredere pocket. Nadien wordt het mantelprofiel en loopprofiel gecorrigeerd naar de juiste deurbreedte.

**Aan de hand van een Unislide garnituur is het mogelijk om een pocketdeur te kruisen met een tilliftsysteem. Deze garnituur bevat een softclose, spelingsvrije rol, auto-eject en geleiding.



argenta pocket 80 kg
 enkele pocket wanddikte 160 mm
 zonder aanslagprofiel

Toepassingsmogelijkheden

Wanddikte 160 mm: bekleding met thermogyp X 9.5/20 plaat + 9,5 mm gipsplaat in kruisverband geplaatst (of 9.5/30 plaat)

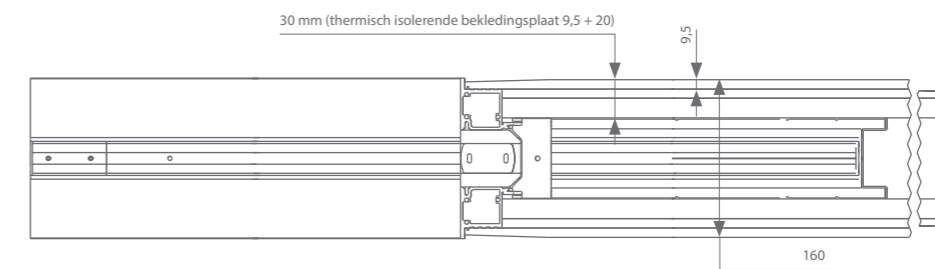

Muurdikte incl. pleister 160 mm

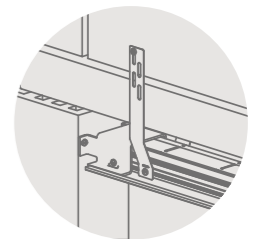
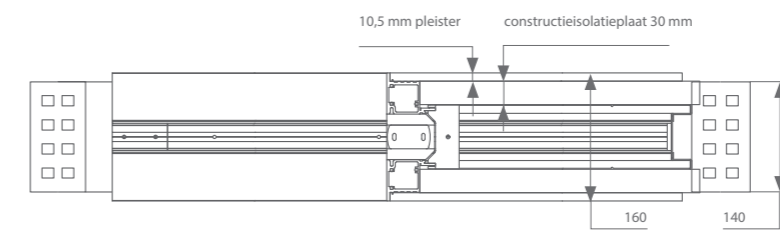

Bestelling set: zie vorige pagina.
 Toe te voegen optie:
 1 set linteelbevestiging **BK1.011**

argenta pocket 80 kg
dubbele pocket wanddikte 160 mm

Een bundel bevat volgende onderdelen:

- 1 mantelprofiel
- 2 loopprofielen
- 2 aluminium kokerprofielen links
- 2 aluminium kokerprofielen rechts
- 2 stalen wandprofielen
- horizontale versterkingsprofielen
- toebehoren

Niet inbegrepen:

- Tochtstrip grijs met lengte 2810 mm: BK0.309.281.000 (1 stuk)
- Tochtstrip zwart met lengte 2810 mm: BK0.309.281.020 (1 stuk)

Bundels

Brut	Primer	A x B : inbouwmaat	C : Kozijnbreedte	D x E : Vrije doorgang	Houten deurpaneel
BK0.013.073	BK0.013.073.01	2932 x 2064	766	1400 x 2026	730 x 2015
BK0.013.083	BK0.013.083.01	3332 x 2064	866	1600 x 2026	830 x 2015
BK0.013.093	BK0.013.093.01	3732 x 2064	966	1800 x 2026	930 x 2015
BK0.013.103	BK0.013.103.01	4132 x 2064	1066	2000 x 2026	1030 x 2015
BK0.013.113	BK0.013.113.01	4532 x 2064	1166	2200 x 2026	1130 x 2015
BK0.013.123	BK0.013.123.01	4932 x 2064	1266	2400 x 2026	1230 x 2015
BK0.023.073	BK0.023.073.01	2932 x 2089	766	1400 x 2051	730 x 2040
BK0.023.083	BK0.023.083.01	3332 x 2089	866	1600 x 2051	830 x 2040
BK0.023.093	BK0.023.093.01	3732 x 2089	966	1800 x 2051	930 x 2040
BK0.023.103	BK0.023.103.01	4132 x 2089	1066	2000 x 2051	1030 x 2040
BK0.023.113	BK0.023.113.01	4532 x 2089	1166	2200 x 2051	1130 x 2040
BK0.023.123	BK0.023.123.01	4932 x 2089	1266	2400 x 2051	1230 x 2040
BK0.033.073	BK0.033.073.01	2932 x 2164	766	1400 x 2126	730 x 2115
BK0.033.083	BK0.033.083.01	3332 x 2164	866	1600 x 2126	830 x 2115
BK0.033.093	BK0.033.093.01	3732 x 2164	966	1800 x 2126	930 x 2115
BK0.033.103	BK0.033.103.01	4132 x 2164	1066	2000 x 2126	1030 x 2115
BK0.033.113	BK0.033.113.01	4532 x 2164	1166	2200 x 2126	1130 x 2115
BK0.033.123	BK0.033.123.01	4932 x 2164	1266	2400 x 2126	1230 x 2115
BK0.043.073	BK0.043.073.01	2932 x 2364	766	1400 x 2326	730 x 2315
BK0.043.083	BK0.043.083.01	3332 x 2364	866	1600 x 2326	830 x 2315
BK0.043.088	BK0.043.088.01	3532 x 2364	916	1700 x 2326	880 x 2315
BK0.043.093	BK0.043.093.01	3732 x 2364	966	1800 x 2326	930 x 2315
BK0.043.103	BK0.043.103.01	4132 x 2364	1066	2000 x 2326	1030 x 2315
BK0.043.113	BK0.043.113.01	4532 x 2364	1166	2200 x 2326	1130 x 2315
BK0.043.123	BK0.043.123.01	4932 x 2364	1266	2400 x 2326	1230 x 2315
BK0.053.093	BK0.053.093.01	3732 x 2700	966	1800 x 2662	930 x 2651
BK0.053.103	BK0.053.103.01	4132 x 2700	1066	2000 x 2662	1030 x 2651
BK0.053.113	BK0.053.113.01	4532 x 2700	1166	2200 x 2662	1130 x 2651
BK0.053.123	BK0.053.123.01	4932 x 2700	1266	2400 x 2662	1230 x 2651

Elke pocket is aanpasbaar in hoogte en breedte. Voor maatwerk mag u steeds onze commerciële binnendienst contacteren.

Extra benodigdheden (2x nodig)

stel uw set samen



	Max. deurbreedte	Lengte	Artikelnummer
Compactprofiel	1000 mm	236 mm	(2x) 110.828
	1250 mm	1000 mm	110.828.100
	1500 mm	1250 mm	110.828.125
	2000 mm	1500 mm	110.828.150
	3000 mm	2000 mm	110.828.200
Geleidingsprofiel	1000 mm	3000 mm	110.828.300
	1000 mm	1000 mm	510.608.100
	1250 mm	1250 mm	510.608.125
	1500 mm	1500 mm	510.608.150
	2000 mm	2000 mm	510.608.200
	3000 mm	3000 mm	510.608.300

Garnituurkeuze (2x nodig)

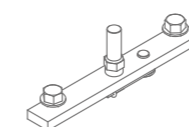

Compacte ophanging	Standaard	Superior
Zonder softclose	BK0.300*	BK0.800*
Met 1 softclose (min. deurbreedte = 502 mm)	BK0.300.020*	BK0.800.020*
Met 2 softclosen (min. deurbreedte = 737 mm)		BK0.800.220
Unislide**- garnituur te combineren met tillift (max. 60 kg)		Artikelnummer
Met 1 softclose		BK0.801.08

Technische tekeningen

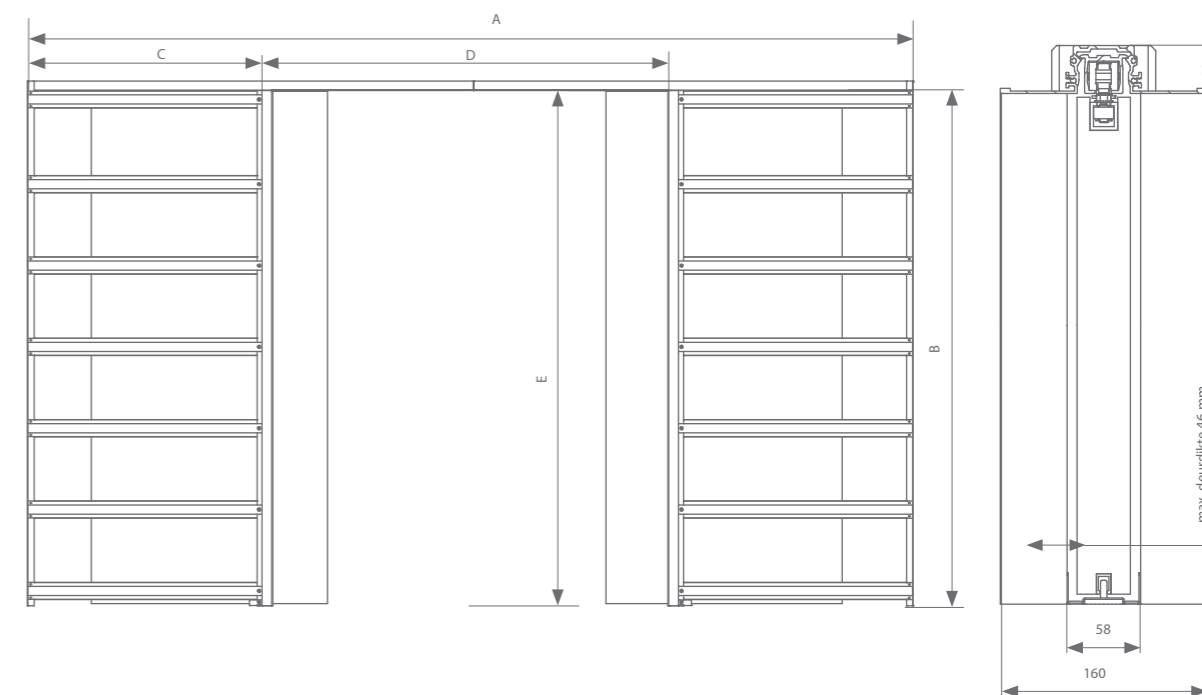

Elke garnituur is voorzien van alle benodigde rollen of softclosen, ophanging, geleiding en stoppers.

*De stopper in de valse wand kan vervangen worden door een auto-eject (BK9.660) (zie p. 5) waarbij de deur volledig kan verborgen worden in de muur. Mits een lichte druk op zijkant van de deur komt hij terug bereikbaar om te sluiten. De kant van de valse wand moet hierbij steeds 100 mm breder zijn dan de vrije doorgang. Kies hiervoor een 100 mm bredere pocket. Nadien wordt het mantelprofiel en loopprofiel gecorrigeerd naar de juiste deurbreedte.

**Aan de hand van een Unislide garnituur is het mogelijk om een pocketdeur te kruisen met een tilliftsysteem. Deze garnituur bevat een softclose, spelingsvrije rol, auto-eject en geleiding.



argenta pocket 80 kg
 dubbele pocket wanddikte 160 mm

Toepassingsmogelijkheden

Wanddikte 160 mm: bekleding met thermogyp X 9.5/20 plaat + 9,5 mm gipsplaat in kruisverband geplaatst (of 9.5/30 plaat)

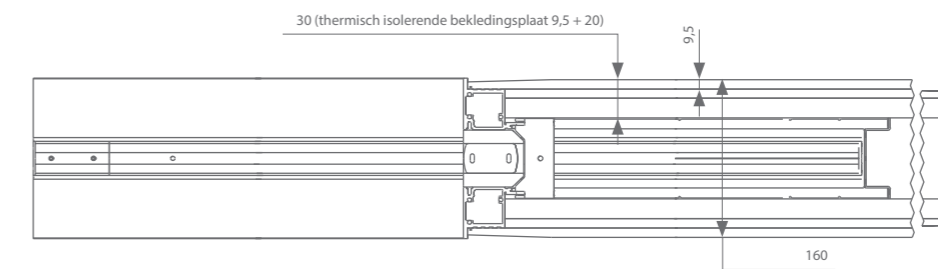

Muurdikte incl. pleister 160 mm

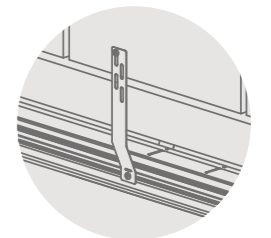
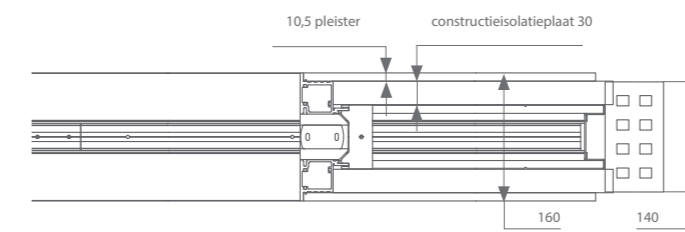

Bestelling set: zie vorige pagina.
 Toe te voegen optie:
 1 set linteelbevestiging **BK1.011**

Technische tekeningen

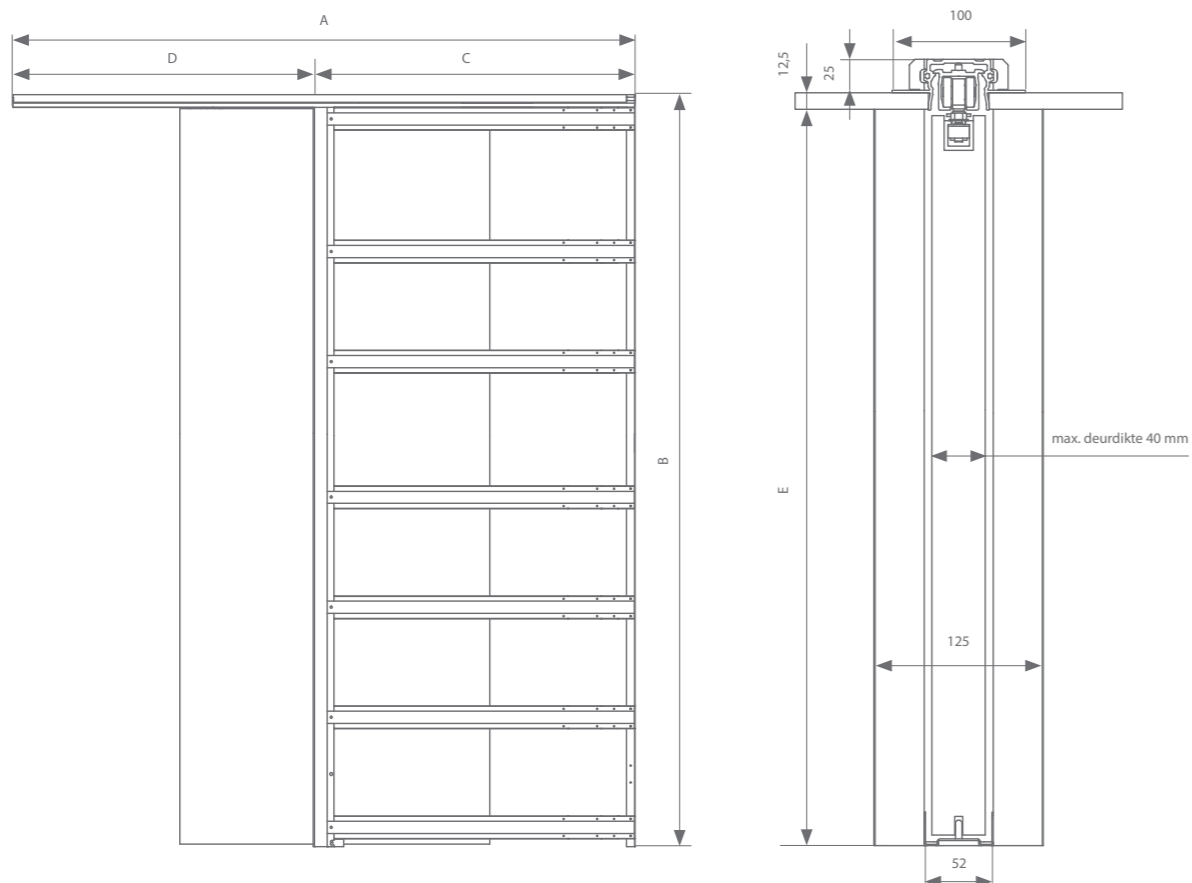

Wanddikte 125mm: bekleding met dubbele gipsplaat 12,5 mm

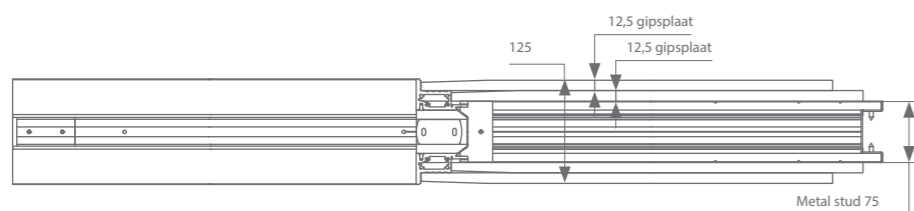

Een bundel bevat volgende onderdelen:

- 1 plafondbouwprofiel
- 1 loopprofiel
- 1 aluminium kokerprofiel links
- 1 aluminium kokerprofiel rechts

- 1 stalen wandprofiel
- horizontale versterkingsprofielen
- toebehoren

Niet inbegrepen:

- Tochtstrip grijs met lengte 2810 mm: BK0.309.281.000 (1 stuk)
- Tochtstrip zwart met lengte 2810 mm: BK0.309.281.020 (1 stuk)

Bundels

Brut	Primer	A x B : inbouwmaat	C : Kozijnbreedte	D x E : Vrije doorgang	Houten deurpaneel
BK0.160.093	BK0.160.093.01	1866 x 2838	966	900 x 2800	930 x 2788
BK0.160.103	BK0.160.103.01	2066 x 2838	1066	1000 x 2800	1030 x 2788
BK0.160.113	BK0.160.113.01	2266 x 2838	1166	1100 x 2800	1130 x 2788
BK0.160.123	BK0.160.123.01	2466 x 2838	1266	1200 x 2800	1230 x 2788

Extra benodigdheden

	Max. deurbreedte	Lengte	Artikelnummer
Compactprofiel		236 mm	(2x) 110.828
	1000 mm	1000 mm	110.828.100
	1250 mm	1250 mm	110.828.125
	1500 mm	1500 mm	110.828.150
	2000 mm	2000 mm	110.828.200
Geleidingsprofiel	3000 mm	3000 mm	110.828.300
	1000 mm	1000 mm	510.608.100
	1250 mm	1250 mm	510.608.125
	1500 mm	1500 mm	510.608.150
	2000 mm	2000 mm	510.608.200
	3000 mm	3000 mm	510.608.300

Garnituurkeuze

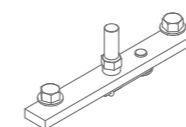

Compacte ophanging	Standaard	Superior
Zonder softclose	BK0.300*	BK0.800*
Met 1 softclose (min. deurbreedte = 502 mm)	BK0.300.020*	BK0.800.020*
Met 2 softclosen (min. deurbreedte = 737 mm)		BK0.800.220
Unislide** - garnituur te combineren met tillift (max. 60 kg)		Artikelnummer
Met 1 softclose		BK0.800.08

Elke pocket is aanpasbaar in hoogte en breedte. Voor maatwerk mag u steeds onze commerciële binnendienst contacteren. Elke garnituur is voorzien van alle benodigde rollen of softclosen, ophanging, geleiding en stoppers. De 125 mm dikke wand kan gecombineerd worden met een slotprofiel BK0.395.282. Voor meer info zie p.60.
 *De stopper in de valse wand kan vervangen worden door een auto-eject (BK9.660) (zie p. 5) waarbij de deur volledig kan verborgen worden in de muur. Mits een lichte druk op zijkant van de deur komt hij terug bereikbaar om te sluiten. De kant van de valse wand moet hierbij steeds 100 mm breder zijn dan de vrije doorgang. Kies hiervoor een 100 mm bredere pocket. Nadien wordt het mantelprofiel en loopprofiel gecorrigeerd naar de juiste deurbreedte.
 **Aan de hand van een Unislide garnituur is het mogelijk om een pocketdeur te kruisen met een tilliftsysteem. Deze garnituur bevat een softclose, spelingsvrije rol, auto-eject en geleiding.

Technische tekeningen

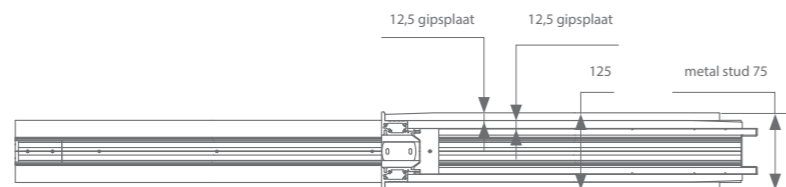
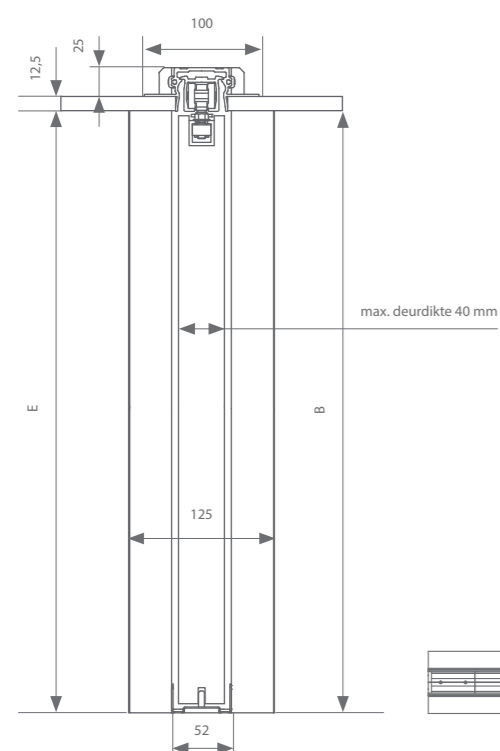
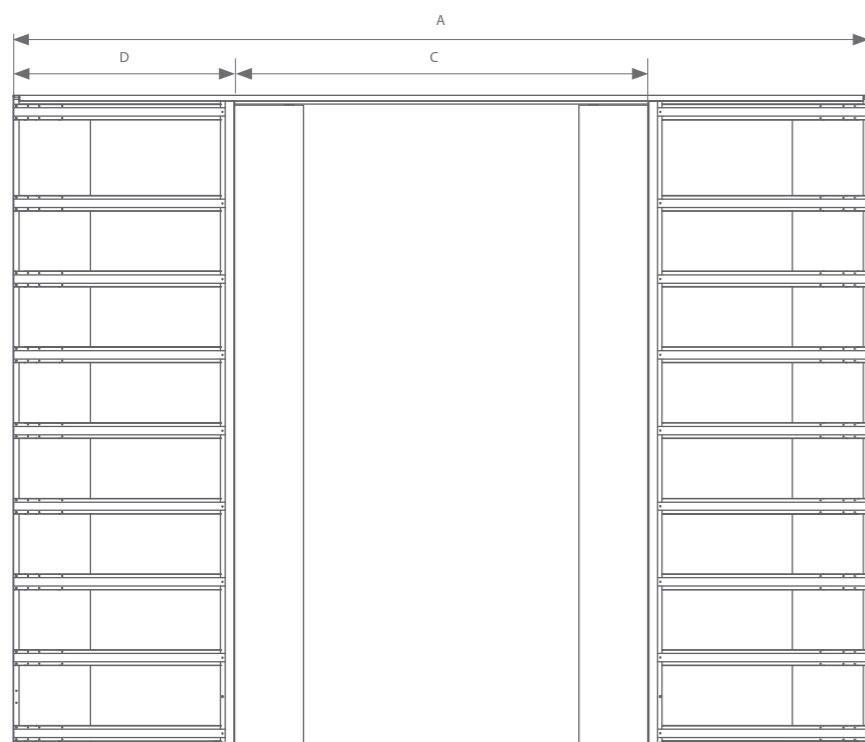

Een bundel bevat volgende onderdelen:

- 1 plafondinbouwprofiel
- 2 loopprofielen
- 2 aluminium kokerprofielen links
- 2 aluminium kokerprofielen rechts
- 2 stalen wandprofielen
- horizontale versterkingsprofielen
- toebehoren

Niet inbegrepen:

- Tochtstrip grijs met lengte 2810 mm: BK0.309.281.000 (1 stuk)
- Tochtstrip zwart met lengte 2810 mm: BK0.309.281.020 (1 stuk)

Bundel

Brut	Primer	A x B : inbouwmaat	C : Kozijnbreedte	D x E : Vrije doorgang	Houten deurpaneel
BK0.165.093	BK0.165.093.01	3732 x 2838	966	1800 x 2800	930 x 2788
BK0.165.103	BK0.165.103.01	4132 x 2838	1066	2000 x 2800	1030 x 2788
BK0.165.113	BK0.165.113.01	4532 x 2838	1166	2200 x 2800	1130 x 2788
BK0.165.123	BK0.165.123.01	4932 x 2838	1266	2400 x 2800	1230 x 2788

Extra benodigdheden (2x nodig)

	Max. deurbreedte	Lengte	Artikelnummer
Compactprofiel	1000 mm	236 mm	(2x) 110.828
	1250 mm	1000 mm	110.828.100
	1500 mm	1250 mm	110.828.125
	2000 mm	1500 mm	110.828.150
	3000 mm	2000 mm	110.828.200
Geleidingsprofiel	1000 mm	3000 mm	110.828.300
	1250 mm	1000 mm	510.608.100
	1500 mm	1250 mm	510.608.125
	2000 mm	1500 mm	510.608.150
	3000 mm	2000 mm	510.608.200
		3000 mm	510.608.300

Garnituurkeuze (2x nodig)

Compacte ophanging	Standaard	Superior
Zonder softclose	BK0.300*	BK0.800*
Met 1 softclose (min. deurbreedte = 502 mm)	BK0.300.020*	BK0.800.020*
Met 2 softclosen (min. deurbreedte = 737 mm)		BK0.800.220
Unislide** - garnituur te combineren met tillift (max. 60 kg)		Artikelnummer
Met 1 softclose		BK0.800.08

Elke pocket is aanpasbaar in hoogte en breedte. Voor maatwerk mag u steeds onze commerciële binnendienst contacteren. Elke garnituur is voorzien van alle benodigde rollen of softclosen, ophanging, geleiding en stoppers. De 125 mm dikke wand kan gecombineerd worden met een slotprofiel BK0.395.282. Voor meer info zie p.60.
 *De stopper in de valse wand kan vervangen worden door een auto-eject (BK9.660) (zie p. 5) waarbij de deur volledig kan verborgen worden in de muur. Mits een lichte druk op zijkant van de deur komt hij terug bereikbaar om te sluiten. De kant van de valse wand moet hierbij steeds 100 mm breder zijn dan de vrije doorgang. Kies hiervoor een 100 mm bredere pocket. Nadien wordt het mantelprofiel en loopprofiel gecorrigeerd naar de juiste deurbreedte.
 **Aan de hand van een Unislide garnituur is het mogelijk om een pocketdeur te kruisen met een tilliftsysteem. Deze garnituur bevat een softclose, spelingsvrije rol, auto-eject en geleiding.



argenta
POCKET 120 KG
VOOR HOUTEN DEUREN

Alle deurhoogtes passen in een valse wand van 160 mm dik met een maximum gewicht van 120 kg per deur. Ook voor plafondhoge deuren is er een oplossing voorzien. Alle standaard deurhoogtes en -breedtes zijn reeds voorzien van een pakket. Daarna blijft enkel de keuze van een garnituur over met een optionele auto-eject.

Een bundel bevat volgende onderdelen:

- 1 mantelprofiel
- 1 loopprofiel
- 1 aluminium kokerprofiel links
- 1 aluminium kokerprofiel rechts
- 1 stalen wandprofiel
- horizontale versterkingsprofielen
- toebehoren

Niet inbegrepen:

- Tochtstrip grijs met lengte 2810 mm: BK0.309.281.000 (1 stuk)
- Tochtstrip zwart met lengte 2810 mm: BK0.309.281.020 (1 stuk)

Bundels

Brut	Primer	A x B : inbouwmaat	C : Kozijnbreedte	D x E : Vrije doorgang	Houten deurpaneel
BM0.011.093	BM0.011.093.01	1866 x 2074	966	900 x 2026	930 x 2015
BM0.011.103	BM0.011.103.01	2066 x 2074	1066	1000 x 2026	1030 x 2015
BM0.011.113	BM0.011.113.01	2266 x 2074	1166	1100 x 2026	1130 x 2015
BM0.011.123	BM0.011.123.01	2466 x 2074	1266	1200 x 2026	1230 x 2015
BM0.031.093	BM0.031.093.01	1866 x 2174	966	900 x 2126	930 x 2115
BM0.031.103	BM0.031.103.01	2066 x 2174	1066	1000 x 2126	1030 x 2115
BM0.031.113	BM0.031.113.01	2266 x 2174	1166	1100 x 2126	1130 x 2115
BM0.031.123	BM0.031.123.01	2466 x 2174	1266	1200 x 2126	1230 x 2115
BM0.051.093	BM0.051.093.01	1866 x 2710	966	900 x 2662	930 x 2651
BM0.051.103	BM0.051.103.01	2066 x 2710	1066	1000 x 2662	1030 x 2651
BM0.051.113	BM0.051.113.01	2266 x 2710	1166	1100 x 2662	1130 x 2651
BM0.051.123	BM0.051.123.01	2466 x 2710	1266	1200 x 2662	1230 x 2651

Extra benodigdheden

	Max. deurbreedte	Lengte	Artikelnummer
Compactprofiel		236 mm	(2x) 110.828
	1000 mm	1000 mm	110.828.100
	1250 mm	1250 mm	110.828.125
	1500 mm	1500 mm	110.828.150
	2000 mm	2000 mm	110.828.200
Geleidingsprofiel	3000 mm	3000 mm	110.828.300
	1000 mm	1000 mm	510.608.100
	1250 mm	1250 mm	510.608.125
	1500 mm	1500 mm	510.608.150
	2000 mm	2000 mm	510.608.200
	3000 mm	3000 mm	510.608.300

Elke pocket is aanpasbaar in hoogte en breedte. Voor maatwerk mag u steeds onze commerciële binnendienst contacteren.

Garnituurkeuze

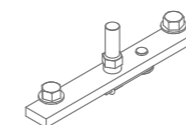

Compacte ophanging	Superior
Zonder softclose	BM0.801*
Met 1 softclose (min. deurbreedte = 562 mm)	BM0.801.020*
Met 2 softclosen (min. deurbreedte = 807 mm)	BM0.801.220
Unislide** - garnituur te combineren met tillift (max. 90 kg)	Artikelnummer
Met 1 softclose	BM0.801.08

Technische tekeningen

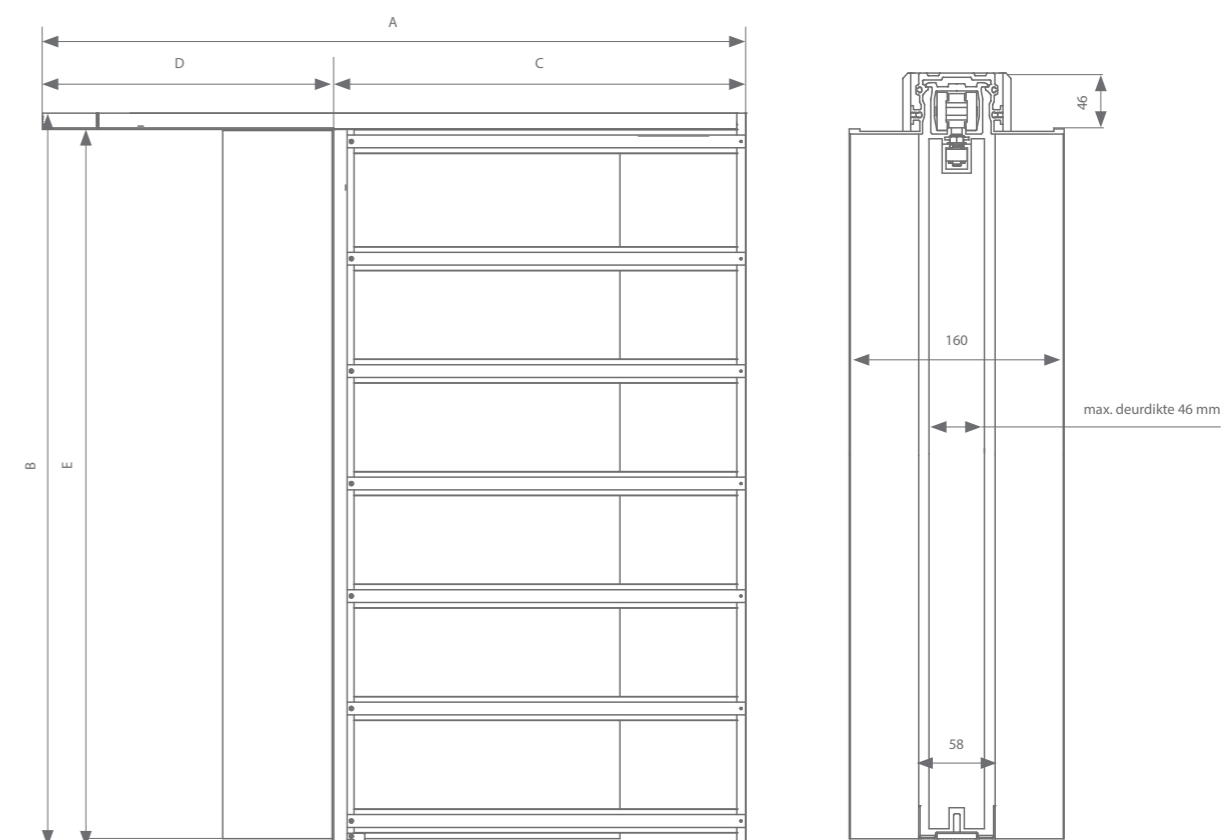

Elke garnituur is voorzien van alle benodigde rollen of softclosen, ophanging, geleiding en stoppers.

*De stopper in de valse wand kan vervangen worden door een auto-eject (BK9.660) (zie p. 5) waarbij de deur volledig kan verborgen worden in de muur. Mits een lichte druk op zijkant van de deur komt hij terug bereikbaar om te sluiten. De kant van de valse wand moet hierbij steeds 100 mm breder zijn dan de vrije doorgang. Kies hiervoor een 100 mm bredere pocket. Nadien wordt het mantelprofiel en loopprofiel gecorrigeerd naar de juiste deurbreedte.

**Aan de hand van een Unislide garnituur is het mogelijk om een pocketdeur te kruisen met een tilliftsysteem. Deze garnituur bevat een softclose, spelingsvrije rol, auto-eject en geleiding.



argenta pocket 120 kg
 enkele pocket wanddikte 160 mm
 zonder aanslagprofiel

Toepassingsmogelijkheden

Wanddikte 160mm: bekleding met thermogyp X 9.5/20 plaat + 9,5mm gipsplaat in kruisverband geplaatst (of 9.5/30 plaat)

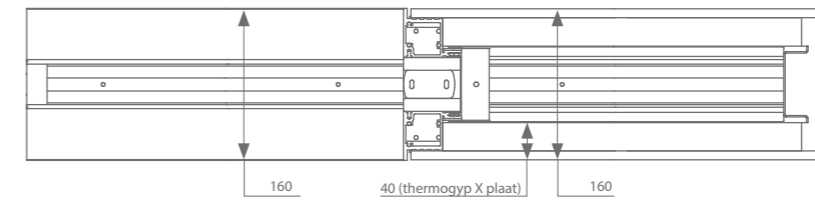

Muurdikte incl. pleister 160 mm

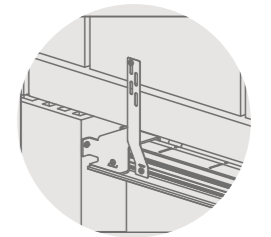
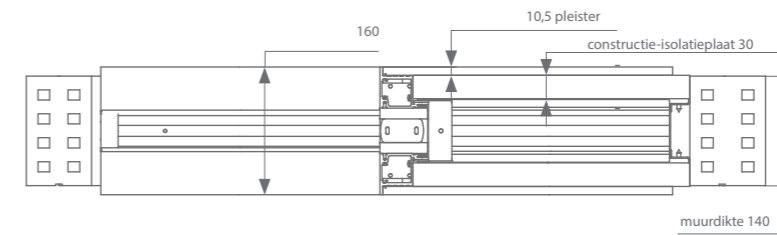

Bestelling set: zie vorige pagina.
 Toe te voegen optie:
 1 set linteelbevestiging **BM1.011**

Technische tekeningen

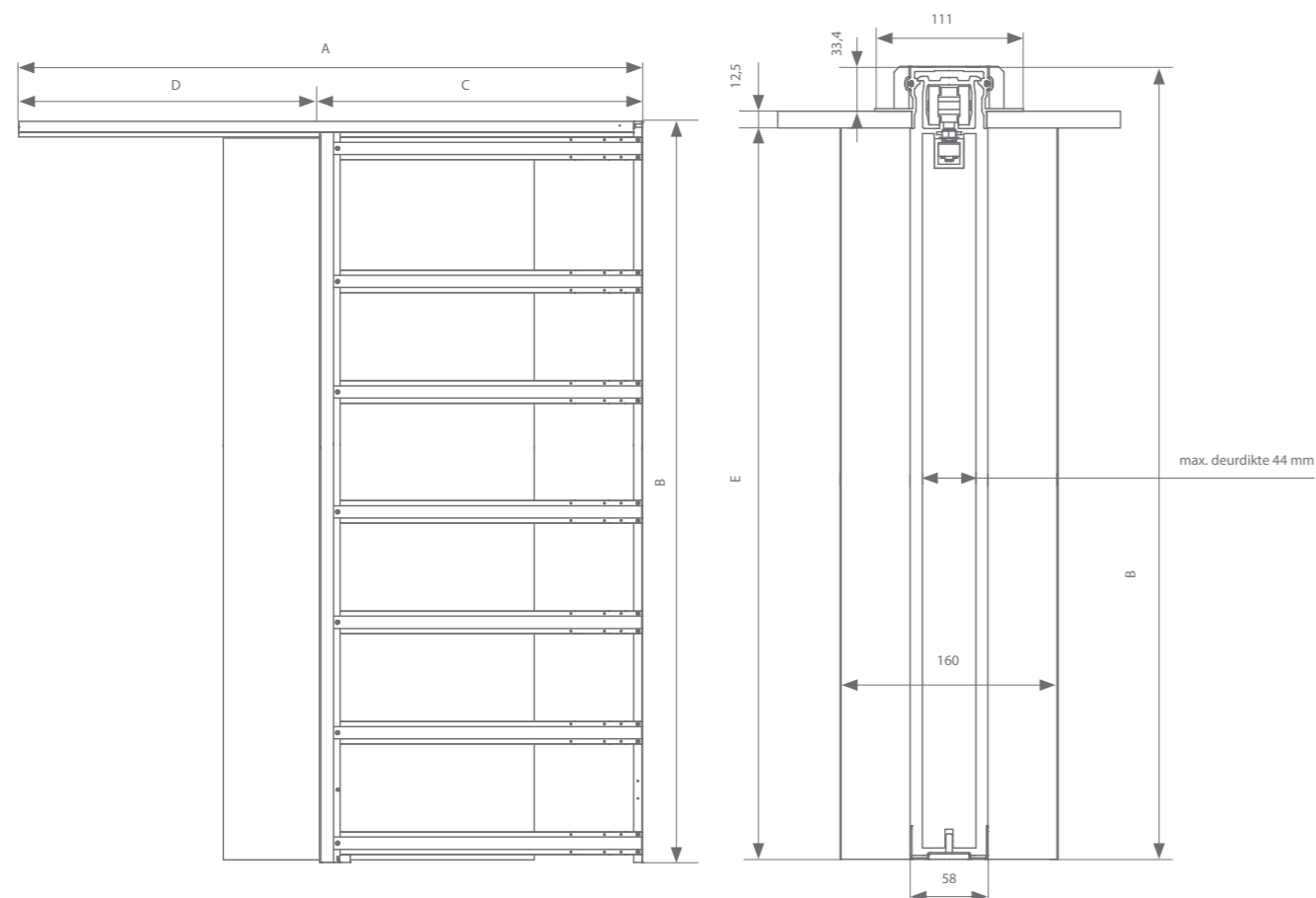

Een bundel bevat volgende onderdelen:

- 1 plafondinbouwprofiel
- 1 loopprofiel
- 1 aluminium kokerprofiel links
- 1 aluminium kokerprofiel rechts
- 1 stalen wandprofiel
- horizontale versterkingsprofielen
- toebehoren

Niet inbegrepen:

- Tochtstrip grijs met lengte 2810 mm: BK0.309.281.000 (1 stuk)
- Tochtstrip zwart met lengte 2810 mm: BK0.309.281.020 (1 stuk)

Bundels

Brut	Primer	A x B : inbouwmaat	C : Kozijnbreedte	D x E : Vrije doorgang	Houten deurpaneel
BM0.160.093	BM0.160.093.01	1866 x 2847	966	900 x 2800	930 x 2788
BM0.160.103	BM0.160.103.01	2066 x 2847	1066	1000 x 2800	1030 x 2788
BM0.160.113	BM0.160.113.01	2266 x 2847	1166	1100 x 2800	1130 x 2788
BM0.160.123	BM0.160.123.01	2466 x 2847	1266	1200 x 2800	1230 x 2788

Extra benodigdheden

	Max. deurbreedte	Lengte	Artikelnummer
Compactprofiel		236 mm	(2x) 110.828
	1000 mm	1000 mm	110.828.100
	1250 mm	1250 mm	110.828.125
	1500 mm	1500 mm	110.828.150
	2000 mm	2000 mm	110.828.200
Geleidingsprofiel	3000 mm	3000 mm	110.828.300
	1000 mm	1000 mm	510.608.100
	1250 mm	1250 mm	510.608.125
	1500 mm	1500 mm	510.608.150
	2000 mm	2000 mm	510.608.200
	3000 mm	3000 mm	510.608.300

Garnituurkeuze

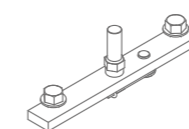

Compacte ophanging

- Zonder softclose
- Met 1 softclose (min. deurbreedte = 562 mm)
- Met 2 softclosen (min. deurbreedte = 807 mm)

Superior

- BM0.801*
- BM0.801.020*
- BM0.801.220

Unislide** - garnituur te combineren met tillift (max. 90 kg)

- Met 1 softclose

Artikelnummer

- BM0.801.08

Elke pocket is aanpasbaar in hoogte en breedte. Voor maatwerk mag u steeds onze commerciële binnendienst contacteren. Elke garnituur is voorzien van alle benodigde rollen of softclosen, ophanging, geleiding en stoppers.

*De stopper in de valse wand kan vervangen worden door een auto-eject (BK9.660) (zie p. 5) waarbij de deur volledig kan verborgen worden in de muur. Mits een lichte druk op zijkant van de deur komt hij terug bereikbaar om te sluiten. De kant van de valse wand moet hierbij steeds 100 mm breder zijn dan de vrije doorgang. Kies hiervoor een 100 mm bredere pocket. Nadien wordt het mantelprofiel en loopprofiel gecorrigeerd naar de juiste deurbreedte.

Aan de hand van een Unislide garnituur is het mogelijk om een pocketdeur te kruisen met een tilliftsysteem. Deze garnituur bevat een softclose, spelingsvrije rol, auto-eject en geleiding.

Technische tekeningen

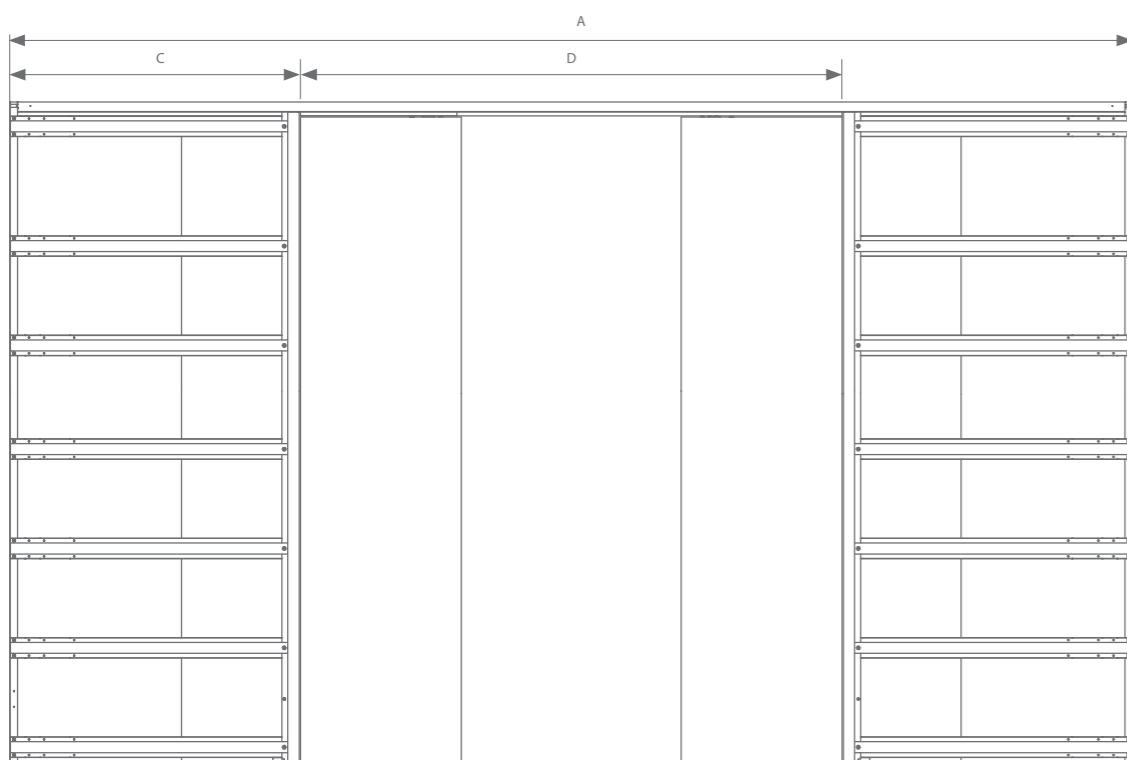

Een bundel bevat volgende onderdelen:

- 1 plafondbouwprofiel
- 2 loopprofielen
- 2 aluminium kokerprofielen links
- 2 aluminium kokerprofielen rechts
- 2 stalen wandprofielen
- horizontale versterkingsprofielen
- toebehoren

Niet inbegrepen:

- Tochtstrip grijs met lengte 2810 mm: BK0.309.281.000 (1 stuk)
- Tochtstrip zwart met lengte 2810 mm: BK0.309.281.020 (1 stuk)

Bundel

Dubbele pockets voor 120kg deuren kunnen steeds op maat worden gemaakt. Gelieve hiervoor onze commerciële dienst te contacteren.

Extra benodigdheden (2x nodig)

	Max. deurbreedte	Lengte	Artikelnummer
Compactprofiel		236 mm	(2x) 110.828
	1000 mm	1000 mm	110.828.100
	1250 mm	1250 mm	110.828.125
	1500 mm	1500 mm	110.828.150
	2000 mm	2000 mm	110.828.200
Geleidingsprofiel	3000 mm	3000 mm	110.828.300
	1000 mm	1000 mm	510.608.100
	1250 mm	1250 mm	510.608.125
	1500 mm	1500 mm	510.608.150
	2000 mm	2000 mm	510.608.200
	3000 mm	3000 mm	510.608.300

Garnituurkeuze (2x nodig)

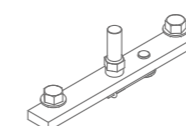

Compacte ophanging	Superior
Zonder softclose	BM0.801*
Met 1 softclose (min. deurbreedte = 562 mm)	BM0.801.020*
Met 2 softclosen (min. deurbreedte = 807 mm)	BM0.801.220
Unislide** - garnituur te combineren met tillift (max. 90 kg)	Artikelnummer
Met 1 softclose	BM0.801.08

Elke garnituur is voorzien van alle benodigde rollen of softclosen, ophanging, geleiding en stoppers.

*De stopper in de valse wand kan vervangen worden door een auto-eject (BK9.660) (zie p. 5) waarbij de deur volledig kan verborgen worden in de muur. Mits een lichte druk op zijkant van de deur komt hij terug bereikbaar om te sluiten. De kant van de valse wand moet hierbij steeds 100 mm breder zijn dan de vrije doorgang.

**Aan de hand van een Unislide garnituur is het mogelijk om een pocketdeur te kruisen met een tilliftsysteem. Deze garnituur bevat een softclose, spelingsvrije rol, auto-eject en geleiding.



argenta **POCKET HOEK**

De pocket kan in beide gewichtsklassen worden uitgevoerd in een hoekopstelling. De mantelprofielen worden in verstek tegen elkaar geplaatst waarin telkens een demonteer loopprofiel zit. Via deze methode kunnen we ook grote openingen voorzien, ook op de hoek van een kamer.

Wanneer één deur voor de andere stopt, kan in zijn zijkant een haakslot verwerkt worden om beide deuren ook te kunnen sluiten. Indien interesse, contacteer zeker onze commerciële dienst.

Voorbeeldtekening

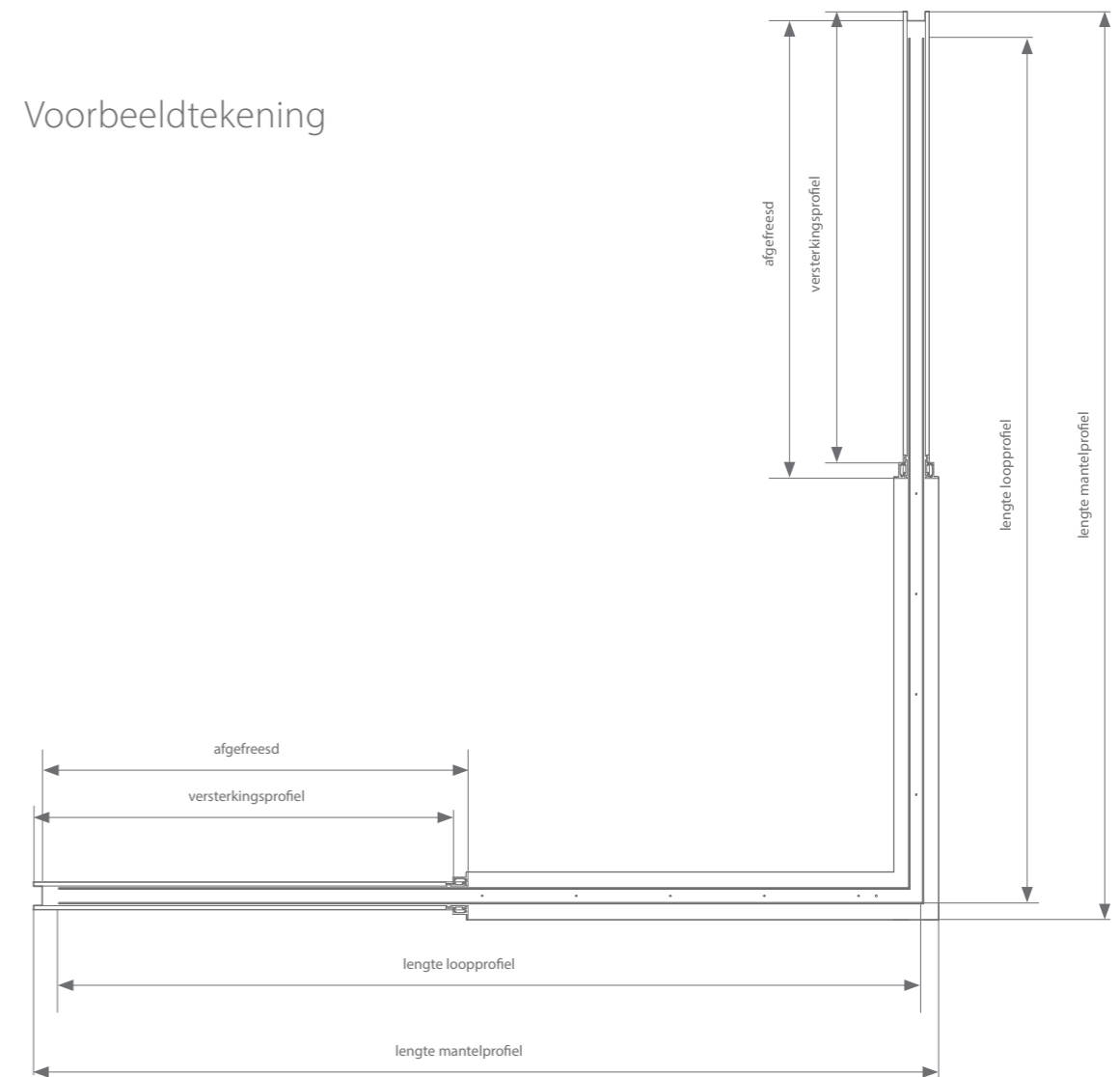



argenta
POCKET 80 KG
VOOR GLAZEN DEUREN

Elke oplossing kan uitgebreid worden met glaspakket om
deurdiktes van 8, 10 of 12 mm te klemmen en minimalistisch
af te werken in de huidige pocket.

Technische tekeningen

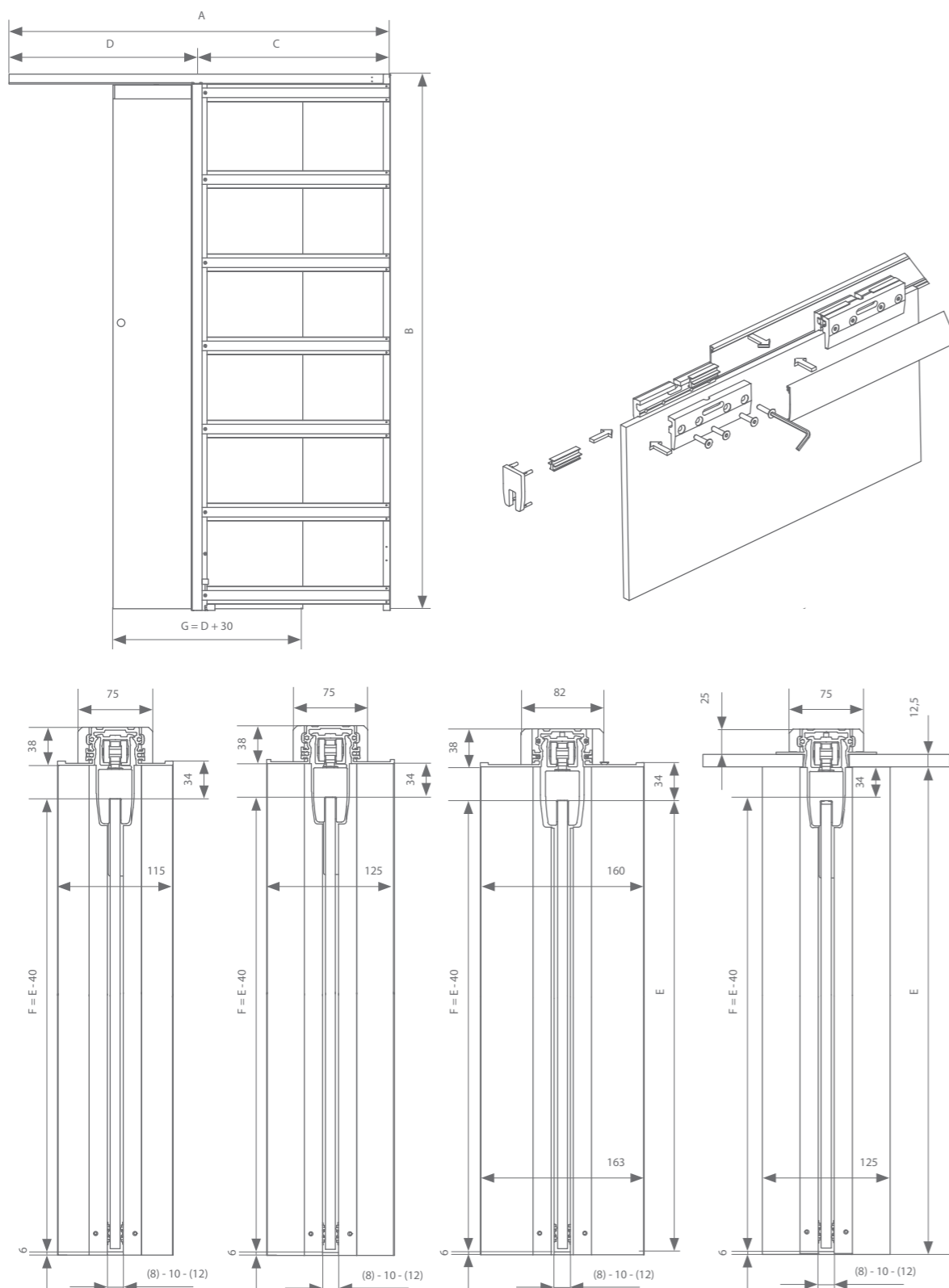

*geschikt voor metalstud 75 mm

Bundels

Standaard	wanddikte 100/115 mm	zie p. 8
	wanddikte 125 mm	zie p. 16
	wanddikte 160 mm	zie p. 24
Plafondhoog	wanddikte 125 mm	zie p. 32

Bekledingsprofielen

	Inhoud	Brut	Primer
Bekledingsprofiel	2 afdekprofielen L=1,5m + 2 verticale opvulprofielen L=2,81m	BK0.380	BK0.380.01

Eindstukje

	Glasdikte	Artikelnummer
Eindstukje	8 mm	AK9.978.008
	10 mm	AK9.978.010
	12 mm	AK9.978.012

Garnituurkeuze

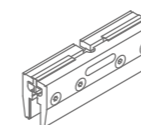

Compacte ophanging	Superior
Zonder softclose	BK0.500.080
Met 1 softclose (min. deurbreedte = 562 mm)	BK0.500.080.20
Met 2 softclosen (min. deurbreedte = 807 mm)	BK0.500.082.20

Optioneel

	Wanddikte	Glasdikte	Artikelnummer
Tochtstrip L=2 x 2,81m	100/115 mm of 125 mm	8 mm	BK0.379.005
		10 mm	BK0.379.005
		12 mm	geen tochtstrip voorzien
	160 mm	8 mm	773.829.005
		10 mm	AM0.959.005
		12 mm	AM0.959.005
Set slotprofiel	muurbevestiging 115 mm muurbevestiging 125 mm plafondhoge deur 125 mm	Brut	
		BK0.398.270	BK0.398.270.01
		BK0.395.282	BK0.395.282.01
		BK0.395.282	BK0.395.282.01

Technische tekeningen

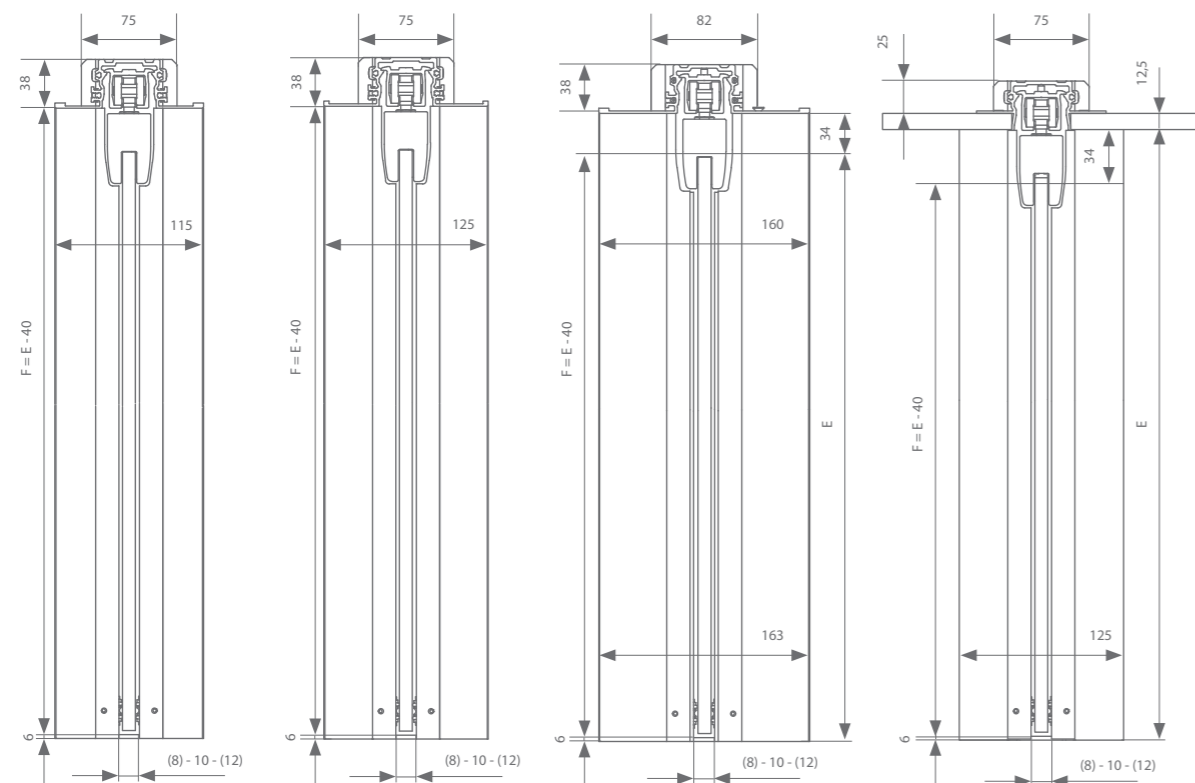
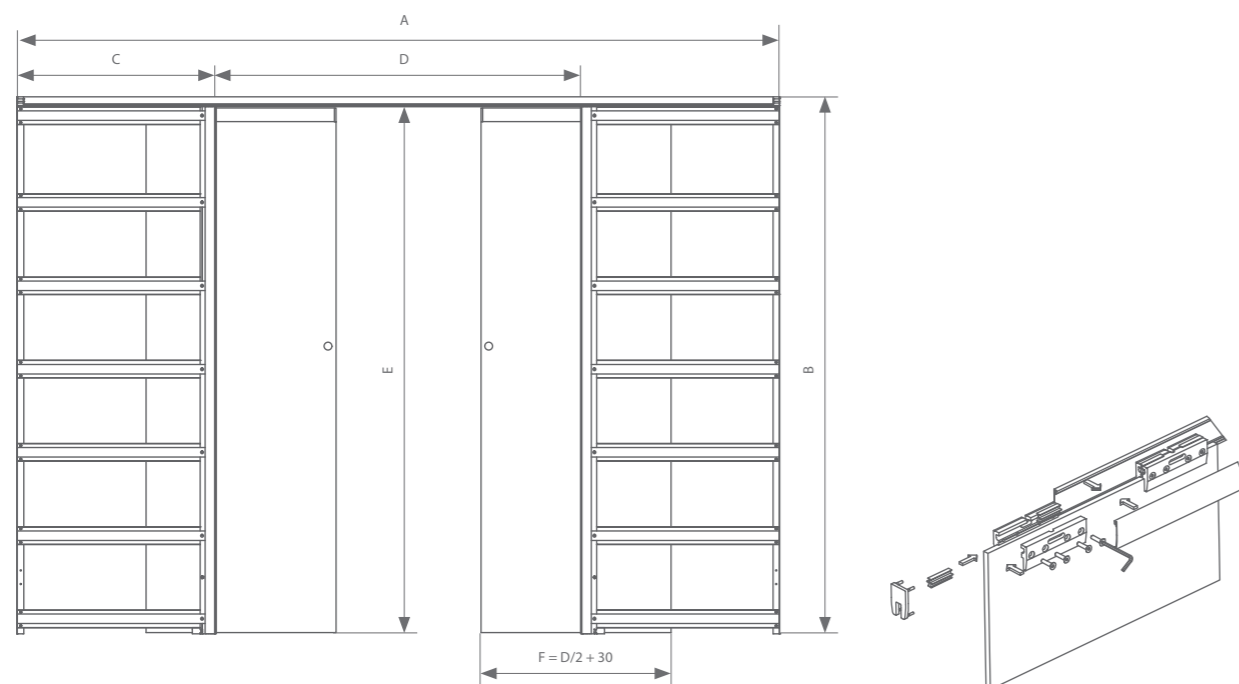

*geschikt voor metalstud 75 mm

Bundels

Standaard	wanddikte 100/115 mm	zie p.12
	wanddikte 125 mm	zie p. 20
	wanddikte 160 mm	zie p. 28
Plafondhoog	wanddikte 125 mm	zie p. 34

Bekledingsprofielen (2x nodig)

	Inhoud	Brut	Primer
Bekledingsprofiel	2 afdekprofielen L=1,5m + 2 verticale opvulprofielen L=2,81m	BK0.380	BK0.380.01

Eindstukje (2x nodig)

	Glasdikte	Artikelnummer
Eindstukje	8 mm	AK9.978.008
	10 mm	AK9.978.010
	12 mm	AK9.978.012

Garnituurkeuze (2x nodig)

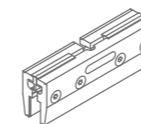

Compacte ophanging	Superior
Zonder softclose	BK0.500.080
Met 1 softclose (min. deurbreedte = 562 mm)	BK0.500.080.20
Met 2 softclosen (min. deurbreedte = 807 mm)	BK0.500.082.20

Optioneel (2x nodig)

	Wanddikte	Glasdikte	Artikelnummer
Tochtstrip L=2 x 2,81m	100/115 mm of 125 mm	8 mm	BK0.379.005
		10 mm	BK0.379.005
		12 mm	geen tochtstrip voorzien
	160 mm	8 mm	773.829.005
		10 mm	AM0.959.005
		12 mm	AM0.959.005



argenta
POCKET 120 KG
VOOR GLAZEN DEUREN

Elke oplossing kan uitgebreid worden met glaspakket om
deurdiktes van 8, 10 of 12 mm te klemmen en minimalistisch
af te werken in de huidige pocket.

Technische tekeningen

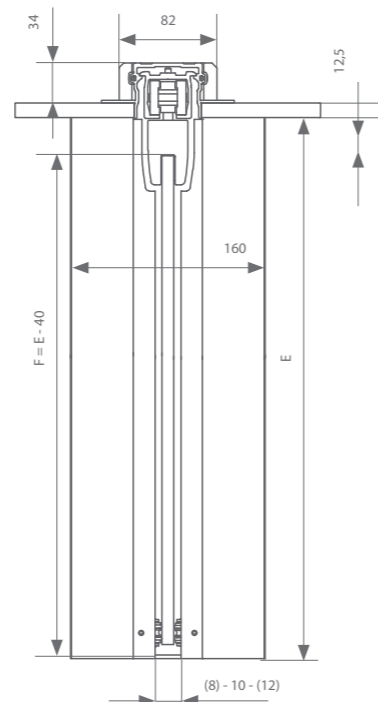
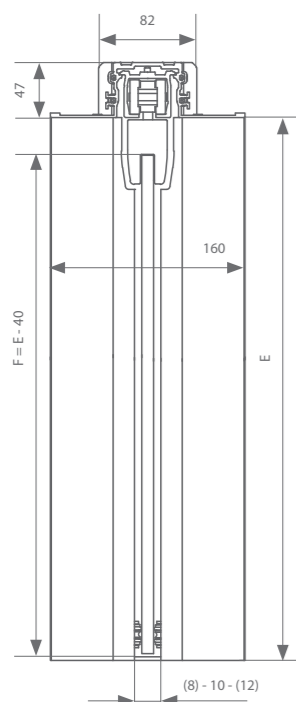
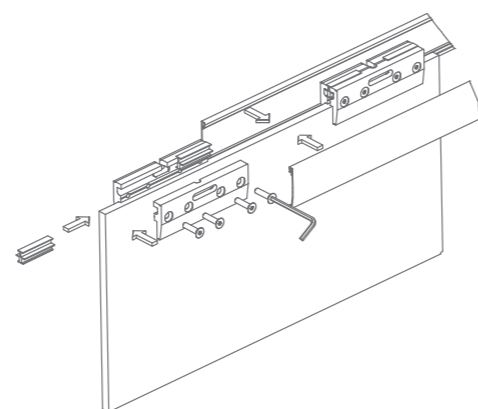
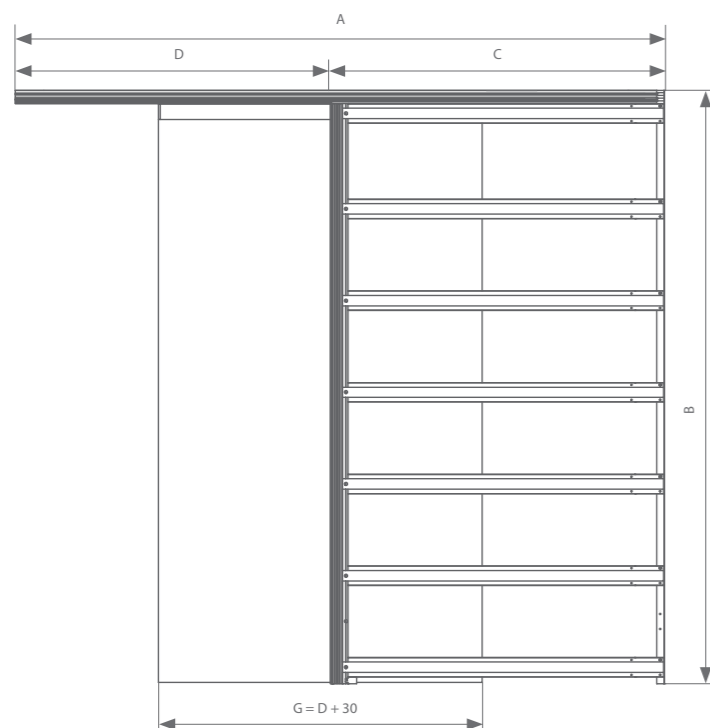

Bundels

Standaard	wanddikte 160 mm	zie p. 38
Plafondhoog	wanddikte 160 mm	zie p. 44

Bekledingsprofielen

	Inhoud	Brut	Primer
Bekledingsprofiel	2 afdekprofielen L=1,5m + 2 verticale opvulprofielen L=2,81m	BK0.380	BK0.380.01

Eindstukje

	Glasdikte	Artikelnummer
Eindstukje	8 mm	AK9.978.008
	10 mm	AK9.978.010
	12 mm	AK9.978.012

Garnituurkeuze

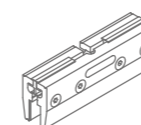

Compacte ophanging	Superior
Zonder softclose	BM0.500
Met 1 softclose (min. deurbreedte = 562 mm)	BM0.500.020
Met 2 softclosen (min. deurbreedte = 807 mm)	BM0.500.220

Optioneel

	Wanddikte	Glasdikte	Artikelnummer
Tochtstrip L=2 x 2,81m	160 mm	8 mm	773.829.005
		10 mm	AM0.959.005
		12 mm	AM0.959.005

Technische tekeningen

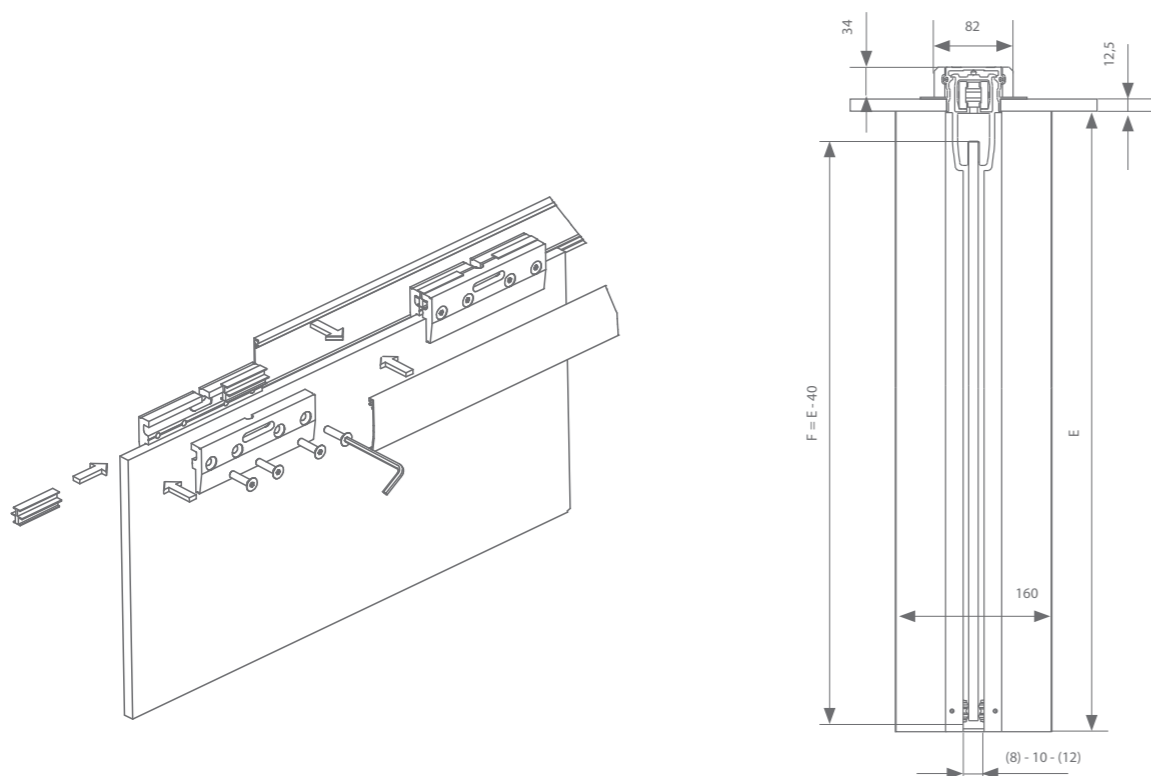
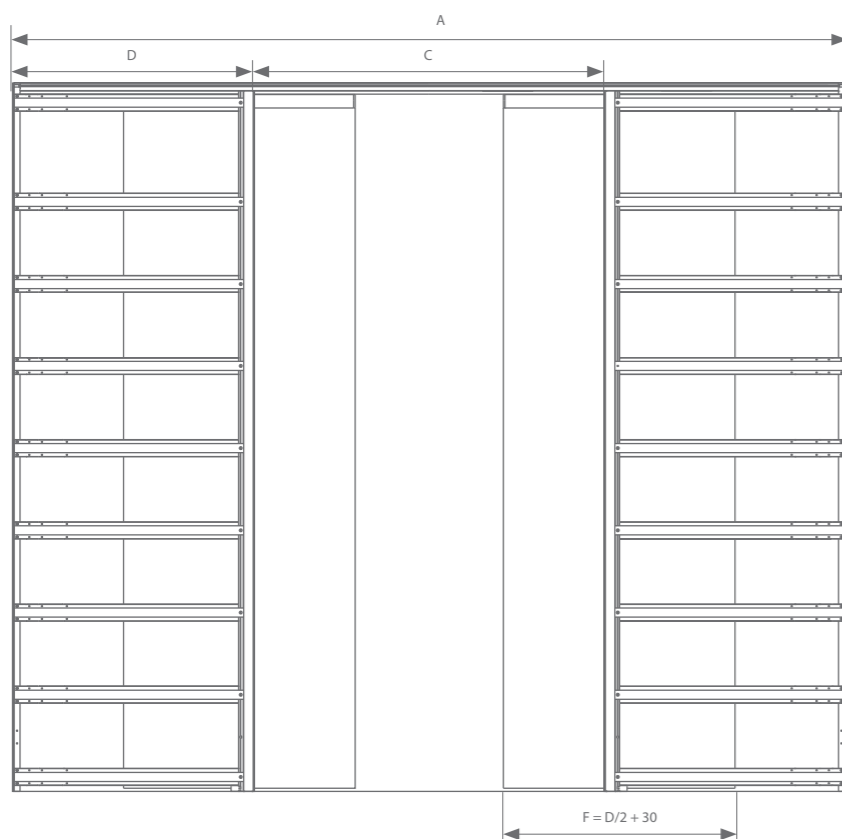

Bundels

Standaard	wanddikte 160 mm	zie p. 42
Plafondhoog	wanddikte 160 mm	zie p. 42

Bekledingsprofielen

	Inhoud	Brut	Primer
Bekledingsprofiel	2 afdekprofielen L=1,5m + 2 verticale opvulprofielen L=2,81m	BK0.380	BK0.380.01

Eindstukje (2x nodig)

	Glasdikte	Artikelnummer
Eindstukje	8 mm	AK9.978.008
	10 mm	AK9.978.010
	12 mm	AK9.978.012

Garnituurkeuze (2x nodig)

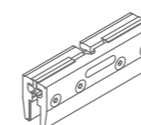

Compacte ophanging	Superior
Zonder softclose	BM0.500
Met 1 softclose (min. deurbreedte = 562 mm)	BM0.500.020
Met 2 softclosen (min. deurbreedte = 807 mm)	BM0.500.220

Optioneel (2x nodig)

	Wanddikte	Glasdikte	Artikelnummer
Tochtstrip L=2 x 2,81m	160 mm	8 mm	773.829.005
		10 mm	AM0.959.005
		12 mm	AM0.959.005



argenta POCKET AANSLAGPROFIEL

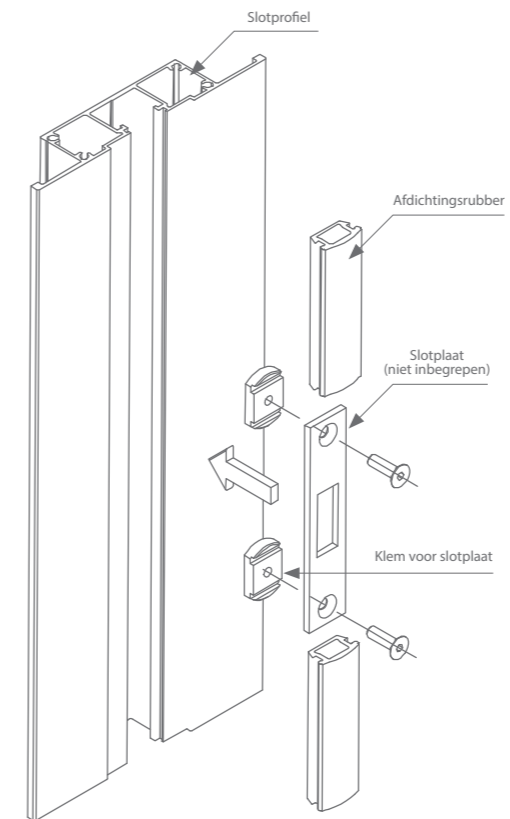

Het aanslagprofiel is geschikt voor houten en glazen deuren. Indien gecombineerd met een houten deur, kan het grijze rubber doorbroken worden voor een slotplaat om te gebruiken met een haakslot. Ook plafondhoge deuren passen hiervoor. Het profiel kan via één zaagsnede aangepast worden voor elke deurhoogte.

*Slotplaat is niet inbegrepen, klemstukken voor slotplaat zijn inbegrepen.

Set bevat volgende onderdelen:

- profiel L = 2,66 m
- 2 bevestigingsklemmen voor slotplaat 20 mm
- afdichtingsrubber
- BK0.398.270 = Brut
- BK0.398.270.01 = Primer

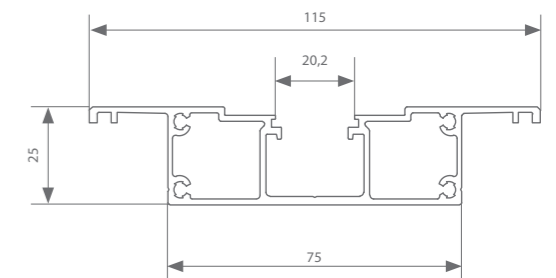

Set bevat volgende onderdelen:

- profiel L = 2,82 m
- 2 bevestigingsklemmen voor slotplaat 20 mm
- afdichtingsrubber
- BK0.395.282 = Brut
- BK0.395.282.01 = Primer

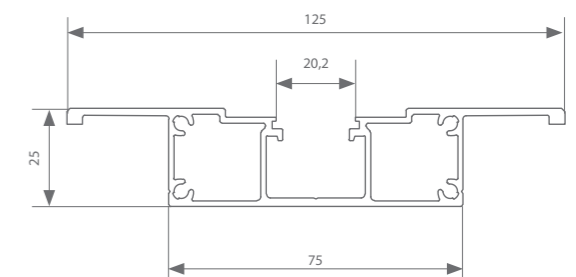



argenta **POCKET UNISLIDE**

De unislide garnituur laat het kruisen toe van een schuifdeur met een tilsysteem voor minder mobiele personen en is aldus perfect toepasbaar in de zorgsector. De deur wordt opgehangen door een softclose centraal in de deur en een spelingsvrije rol achteraan. De spelingsvrije rol verhindert het kantelen van de deur, de softclose laat de deur steeds zacht sluiten. Elke garnituur wordt steeds voorzien van een auto-eject waardoor de deuropening volledig kan gebruikt worden. Na het duwtje tegen de zijkant van de deur komt hij uit de pocket en kan hij manueel gesloten worden.

Technische tekening

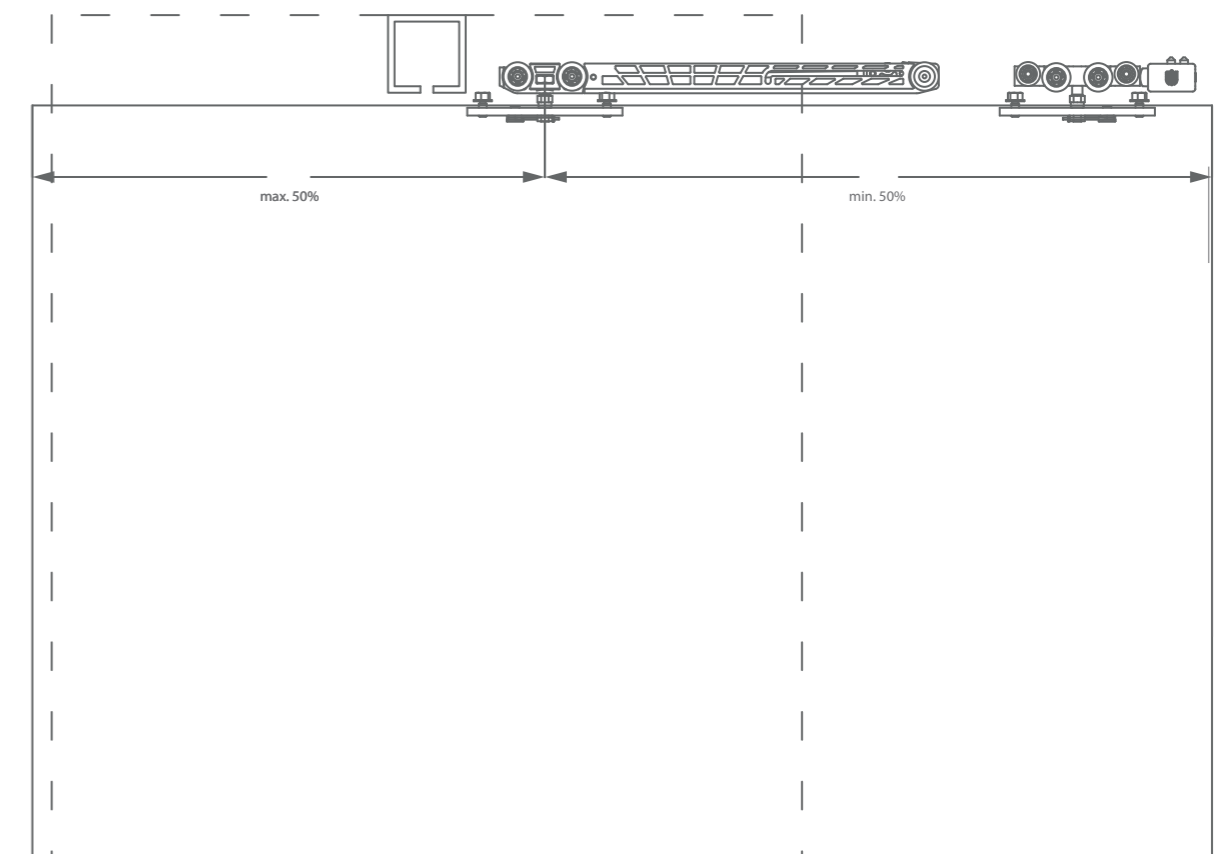



02

LATENT POCKET

In de wand schuivende deuren hebben 2 grote troeven : ze zijn ruimtebesparend en tevens onopvallend. Steeds meer stijgt de vraag naar kleinere, compactere woningen en ruimtes waarin draaideuren of voorliggende schuifdeuren vaak geen optie zijn. Onze in de wand schuivende pocket deuren maken het mogelijk om alle wanden binnen de ruimte te blijven benutten waardoor er geen plaats verloren gaat.



argenta latent pocket
algemene info

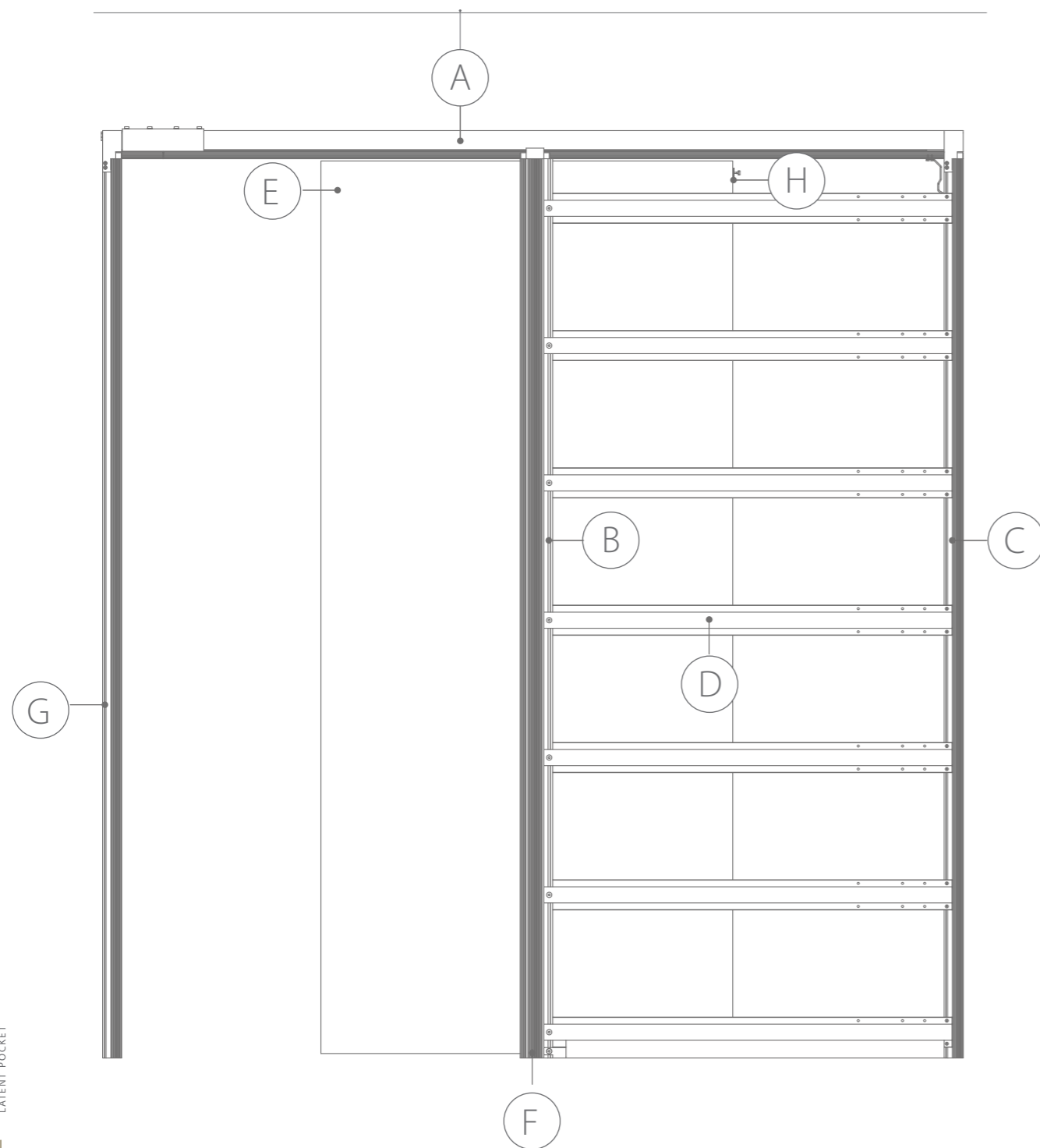

A Latent-pocket combineert op een zo minimalistisch mogelijke wijze het loopprofiel van de latent met de pocket. In de afwerkingsfase kunnen alle profielen perfect weggewerkt worden in samenspraak met de klant. Voor de afwerking bestaan er, naast gipsplaat of pleister, oneindig veel opties voor de bekleding van muur en pocket. Voor afwijkende deurbreedtes kan het loopprofiel eenvoudig worden afgezaagd. Rollen met stoppers of softclose systemen zijn steeds mogelijk en altijd bereikbaar. Mocht er zich ooit een defect voordoen, kunnen de componenten eenvoudig vervangen worden zonder schade te berokkenen.

B De deur beweegt tussen 2 uiterst sterke aluminium profielen. Bij het ontwerp van deze profielen werd er gekozen voor volledige modulariteit waardoor de hoogte door een zaagsnede snel kan aangepast worden. Net zoals het latent profiel is deze voorzien om volledig te verbergen achter het materiaal naar keuze.

C Zowel het achterste profiel als het loopprofiel en vloerbeugel creëren samen een sterke wand door beide zijden van het kader te koppelen. Ook dit profiel kan mits 1 zaagsnede aangepast worden voor elke deurhoogte.

D De sterke aluminium profielen worden verbonden met meerdere stalen verstevigingsprofielen. Deze zijn heel dun maar toch heel sterk en laten toe om de gipsplaten zonder voorboren vast te schroeven of te verlijmen. Deze stalen versteviging wordt ook standaard voorzien net boven de vloer zodat beide kanten van de muur verbonden worden en de plinten verstevigd. De versterkingsprofielen kunnen aangepast worden voor afwijkende deurbreedtes.

E De pocket deur wordt steeds voorzien van het gepatenteerd systeem voor beperkte inbouwhoogte. Dit is mogelijk door een inbouwprofiel bovenaan de deur in te bouwen, waardoor de deur via de hoogteregeling van de rollen tot 3 mm onder het loopprofiel kan gebracht worden.

F De vloergeleiding kan op elke hoogte gemonteerd worden. Dit maakt het mogelijk de pocket te monteren in de ruwbouwfase en af te werken. Pas wanneer de vloer klaar is en het exacte vloerniveau bekend is, plaatst men de geleider en wordt de deur opgehangen aan de rollen.

G Om te kunnen beantwoorden aan de brede vraag, is deze pocket beschikbaar voor schuifdeuren waarbij telkens kan gekozen worden uit 4 types : zonder aanslagprofiel, met verborgen aanslagprofiel, met omvattend aanslagprofiel én een dubbele deur variant om aan elke wens tegemoet te komen.

H Om de deur volledig te verbergen in de wand kunt u een auto-eject kiezen waarbij de deur met een lichte druk terug in de opening komt om verder te sluiten.



argenta
LATENT POCKET
80 KG

Alle deurhoogtes passen in een valse wand van minimum 125 mm dik met een maximum gewicht van 80 kg per deur. Elke versie kan ook plafondhoog worden toegepast. Alle standaard deurhoogtes -en breedtes zijn reeds voorzien van een pakket. Daarna blijft enkel de keuze van een garnituur over met een optionele auto-eject.

argenta latent pocket 80 kg
enkele deur min. wanddikte 125 mm
 zonder aanslagprofiel*

stel uw set samen 

Technische tekeningen

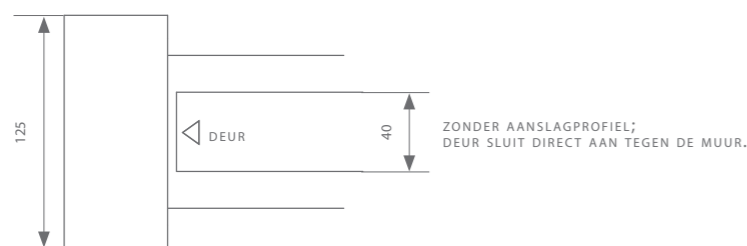
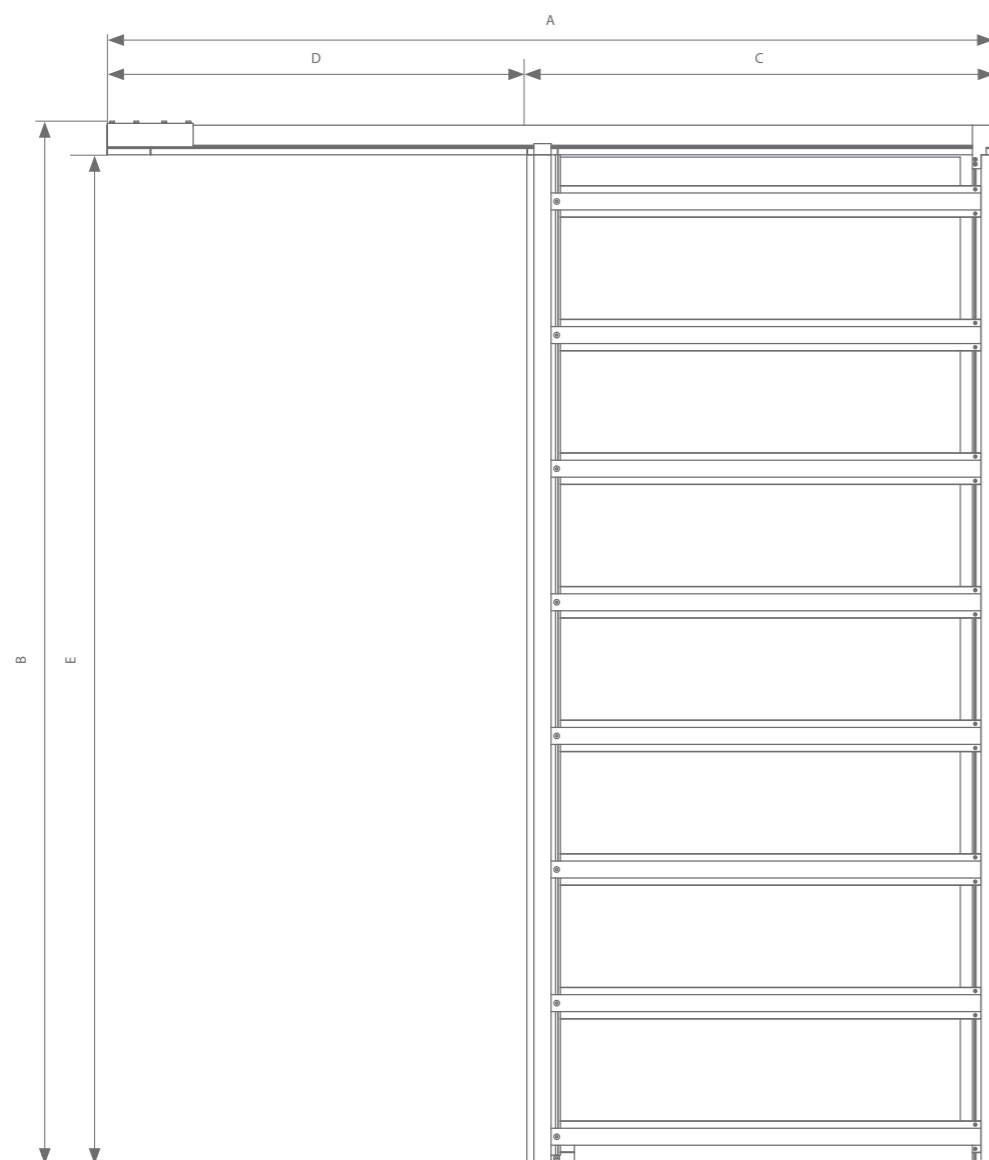

*geschikt voor metalstud 75 mm

Bundels

Primer	A x B : Inbouwmaat	C : Kozijnbreedte	D x E : Vrije doorgang	Houten deurpaneel
BA0.214.073.A	1501 x 2103	801	700 x 2030	730 x 2015
BA0.214.083.A	1701 x 2103	901	800 x 2030	830 x 2015
BA0.214.093.A	1901 x 2103	1001	900 x 2030	930 x 2015
BA0.214.103.A	2101 x 2103	1101	1000 x 2030	1030 x 2015
BA0.214.113.A	2301 x 2103	1201	1100 x 2030	1130 x 2015
BA0.214.123.A	2501 x 2103	1301	1200 x 2030	1230 x 2040
BA0.224.073.A	1501 x 2128	801	700 x 2055	730 x 2040
BA0.224.083.A	1701 x 2128	901	800 x 2055	830 x 2040
BA0.224.093.A	1901 x 2128	1001	900 x 2055	930 x 2040
BA0.224.103.A	2101 x 2128	1101	1000 x 2055	1030 x 2040
BA0.224.113.A	2301 x 2128	1201	1100 x 2055	1130 x 2040
BA0.224.123.A	2501 x 2128	1301	1200 x 2055	1230 x 2040
BA0.234.073.A	1501 x 2203	801	700 x 2130	730 x 2115
BA0.234.083.A	1701 x 2203	901	800 x 2130	830 x 2115
BA0.234.093.A	1901 x 2203	1001	900 x 2130	930 x 2115
BA0.234.103.A	2101 x 2203	1101	1000 x 2130	1030 x 2115
BA0.234.113.A	2301 x 2203	1201	1100 x 2130	1130 x 2115
BA0.234.123.A	2501 x 2203	1301	1200 x 2130	1230 x 2115
BA0.244.073.A	1501 x 2403	801	700 x 2330	730 x 2315
BA0.244.083.A	1701 x 2403	901	800 x 2330	830 x 2315
BA0.244.093.A	1901 x 2403	1001	900 x 2330	930 x 2315
BA0.244.103.A	2101 x 2403	1101	1000 x 2330	1030 x 2315
BA0.244.113.A	2301 x 2403	1201	1100 x 2330	1130 x 2315
BA0.244.123.A	2501 x 2403	1301	1200 x 2330	1230 x 2315
BA0.264.073.A	1501 x 2873	801	700 x 2800	730 x 2785
BA0.264.083.A	1701 x 2873	901	800 x 2800	830 x 2785
BA0.264.093.A	1901 x 2873	1001	900 x 2800	930 x 2785
BA0.264.103.A	2101 x 2873	1101	1000 x 2800	1030 x 2785
BA0.264.113.A	2301 x 2873	1201	1100 x 2800	1130 x 2785
BA0.264.123.A	2501 x 2873	1301	1200 x 2800	1230 x 2785

Garnituurkeuze

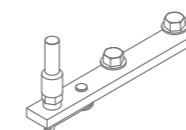

Compacte ophanging

Zonder softclose

Met 1 softclose (min. deurbreedte = 620 mm)*

Met 2 softclosen (min. deurbreedte = 880 mm)*

Superior

BA0.801

BA0.801.020

BA0.801.220

Elke garnituur is voorzien van alle benodigde rollen of softclosen, ophanging, geleiding en stoppers.

*De stopper in de valse wand kan vervangen worden door een auto-eject (BA9.660) (zie p.66) waarbij de deur volledig kan verborgen worden in de muur. Mits een lichte druk op zijkant van de deur komt hij terug bereikbaar om te sluiten.

argenta latent pocket 80 kg
 enkele deur min. wanddikte 125 mm
 met aanslagprofiel*

stel uw set samen 

Technische tekeningen

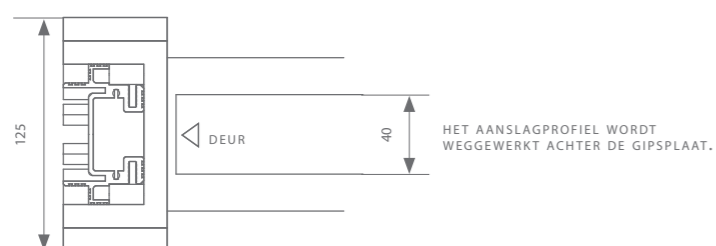
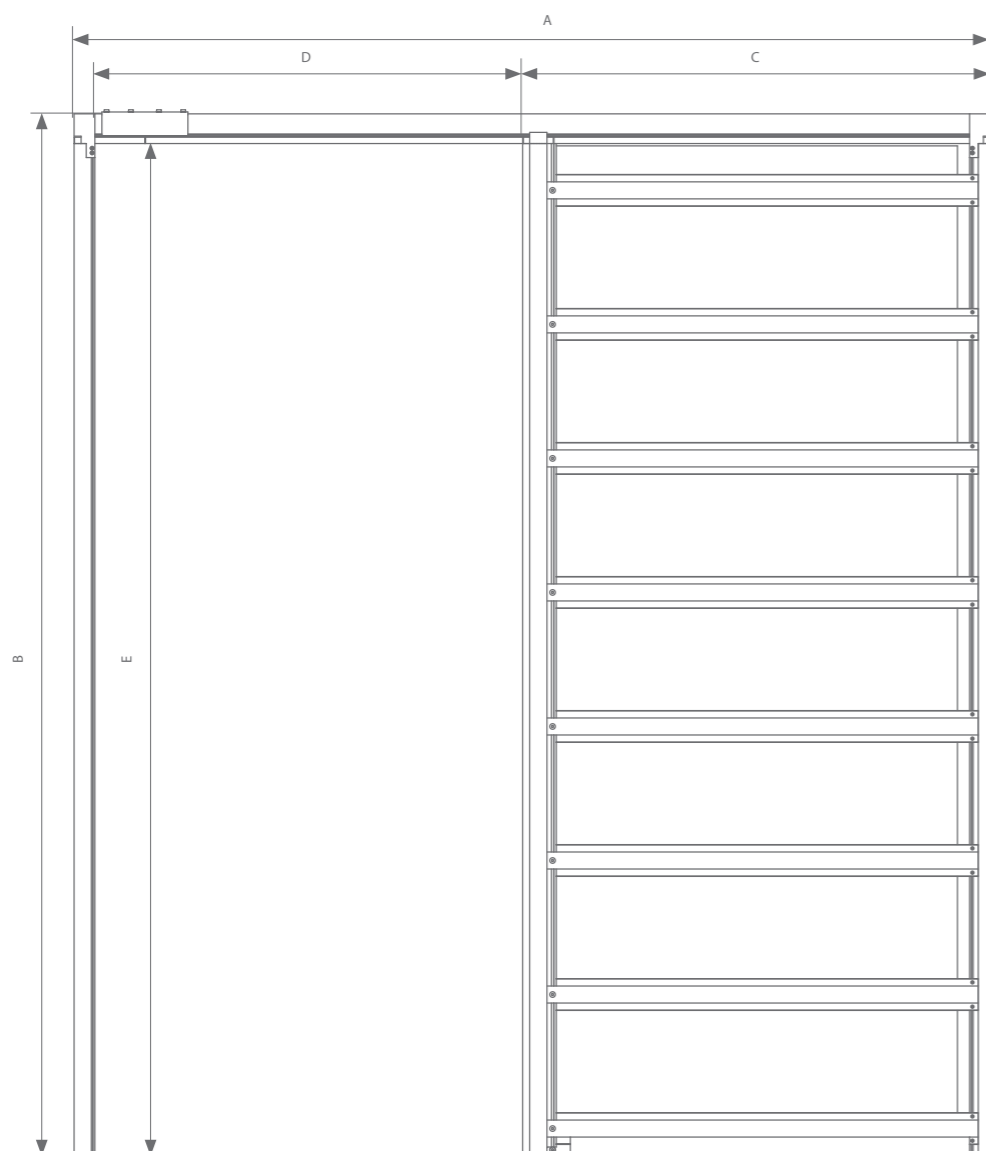

*geschikt voor metalstud 75 mm

Bundels

Primer	A x B : Inbouwmaat	C : Kozijnbreedte	D x E : Vrije doorgang	Houten deurpaneel
BA0.214.073.B	1557 x 2103	801	700 x 2030	730 x 2015
BA0.214.083.B	1757 x 2103	901	800 x 2030	830 x 2015
BA0.214.093.B	1957 x 2103	1001	900 x 2030	930 x 2015
BA0.214.103.B	2157 x 2103	1101	1000 x 2030	1030 x 2015
BA0.214.113.B	2357 x 2103	1201	1100 x 2030	1130 x 2015
BA0.214.123.B	2557 x 2103	1301	1200 x 2030	1230 x 2040
BA0.224.073.B	1557 x 2128	801	700 x 2055	730 x 2040
BA0.224.083.B	1757 x 2128	901	800 x 2055	830 x 2040
BA0.224.093.B	1957 x 2128	1001	900 x 2055	930 x 2040
BA0.224.103.B	2157 x 2128	1101	1000 x 2055	1030 x 2040
BA0.224.113.B	2357 x 2128	1201	1100 x 2055	1130 x 2040
BA0.224.123.B	2557 x 2128	1301	1200 x 2055	1230 x 2040
BA0.234.073.B	1557 x 2203	801	700 x 2130	730 x 2115
BA0.234.083.B	1757 x 2203	901	800 x 2130	830 x 2115
BA0.234.093.B	1957 x 2203	1001	900 x 2130	930 x 2115
BA0.234.103.B	2157 x 2203	1101	1000 x 2130	1030 x 2115
BA0.234.113.B	2357 x 2203	1201	1100 x 2130	1130 x 2115
BA0.234.123.B	2557 x 2203	1301	1200 x 2130	1230 x 2115
BA0.244.073.B	1557 x 2403	801	700 x 2330	730 x 2315
BA0.244.083.B	1757 x 2403	901	800 x 2330	830 x 2315
BA0.244.093.B	1957 x 2403	1001	900 x 2330	930 x 2315
BA0.244.103.B	2157 x 2403	1101	1000 x 2330	1030 x 2315
BA0.244.113.B	2357 x 2403	1201	1100 x 2330	1130 x 2315
BA0.244.123.B	2557 x 2403	1301	1200 x 2330	1230 x 2315
BA0.264.073.B	1557 x 2873	801	700 x 2800	730 x 2785
BA0.264.083.B	1757 x 2873	901	800 x 2800	830 x 2785
BA0.264.093.B	1957 x 2873	1001	900 x 2800	930 x 2785
BA0.264.103.B	2157 x 2873	1101	1000 x 2800	1030 x 2785
BA0.264.113.B	2357 x 2873	1201	1100 x 2800	1130 x 2785
BA0.264.123.B	2557 x 2873	1301	1200 x 2800	1230 x 2785

Garnituurkeuze

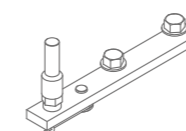

Compacte ophanging

Zonder softclose

Met 1 softclose (min. deurbreedte = 620 mm)*

Met 2 softclosen (min. deurbreedte = 880 mm)*

Superior

BA0.801

BA0.801.020

BA0.801.220

Elke garnituur is voorzien van alle benodigde rollen of softclosen, ophanging, geleiding en stoppers.

*De stopper in de valse wand kan vervangen worden door een auto-eject (BA9.660) (zie p.66) waarbij de deur volledig kan verborgen worden in de muur. Mits een lichte druk op zijkant van de deur komt hij terug bereikbaar om te sluiten.

argenta latent pocket 80 kg

enkele deur min. wanddikte 125 mm

met omvattend aanslagprofiel*

stel uw set samen 

Bundels

Primer	A x B : Inbouwmaat	C : Kozijnbreedte	D x E : Vrije doorgang	Houten deurpaneel
BA0.214.073 .C/D	1547 x 2103	801	700 x 2030	730 x 2015
BA0.214.083 .C/D	1747 x 2103	901	800 x 2030	830 x 2015
BA0.214.093 .C/D	1947 x 2103	1001	900 x 2030	930 x 2015
BA0.214.103 .C/D	2147 x 2103	1101	1000 x 2030	1030 x 2015
BA0.214.113 .C/D	2347 x 2103	1201	1100 x 2030	1130 x 2015
BA0.214.123 .C/D	2547 x 2103	1301	1200 x 2030	1230 x 2040
BA0.224.073 .C/D	1547 x 2128	801	700 x 2055	730 x 2040
BA0.224.083 .C/D	1747 x 2128	901	800 x 2055	830 x 2040
BA0.224.093 .C/D	1947 x 2128	1001	900 x 2055	930 x 2040
BA0.224.103 .C/D	2147 x 2128	1101	1000 x 2055	1030 x 2040
BA0.224.113 .C/D	2347 x 2128	1201	1100 x 2055	1130 x 2040
BA0.224.123 .C/D	2547 x 2128	1301	1200 x 2055	1230 x 2040
BA0.234.073 .C/D	1547 x 2203	801	700 x 2130	730 x 2115
BA0.234.083 .C/D	1747 x 2203	901	800 x 2130	830 x 2115
BA0.234.093 .C/D	1947 x 2203	1001	900 x 2130	930 x 2115
BA0.234.103 .C/D	2147 x 2203	1101	1000 x 2130	1030 x 2115
BA0.234.113 .C/D	2347 x 2203	1201	1100 x 2130	1130 x 2115
BA0.234.123 .C/D	2547 x 2203	1301	1200 x 2130	1230 x 2115
BA0.244.073 .C/D	1547 x 2403	801	700 x 2330	730 x 2315
BA0.244.083 .C/D	1747 x 2403	901	800 x 2330	830 x 2315
BA0.244.093 .C/D	1947 x 2403	1001	900 x 2330	930 x 2315
BA0.244.103 .C/D	2147 x 2403	1101	1000 x 2330	1030 x 2315
BA0.244.113 .C/D	2347 x 2403	1201	1100 x 2330	1130 x 2315
BA0.244.123 .C/D	2547 x 2403	1301	1200 x 2330	1230 x 2315
BA0.264.073 .C/D	1547 x 2873	801	700 x 2800	730 x 2785
BA0.264.083 .C/D	1747 x 2873	901	800 x 2800	830 x 2785
BA0.264.093 .C/D	1947 x 2873	1001	900 x 2800	930 x 2785
BA0.264.103 .C/D	2147 x 2873	1101	1000 x 2800	1030 x 2785
BA0.264.113 .C/D	2347 x 2873	1201	1100 x 2800	1130 x 2785
BA0.264.123 .C/D	2547 x 2873	1301	1200 x 2800	1230 x 2785

Versie C is niet geschikt voor haakslot. Bij versie D is het aanslagprofiel voorzien van uitfrezing en slotbakje. Hierbij hoort steeds een haakslot naar keuze.

Haakslot

Merk	Artikelnummer
Haakslot AGB	80000196
Haakslot KfV	80000197

*geschikt voor metalstud 75 mm

Garnituurkeuze

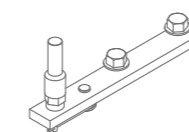

Compacte ophanging

Zonder softclose

Met 1 softclose (min. deurbreedte = 620 mm)*

Met 2 softclosen (min. deurbreedte = 880 mm)*

Superior

BA0.801

BA0.801.020

BA0.801.220

Technische tekeningen

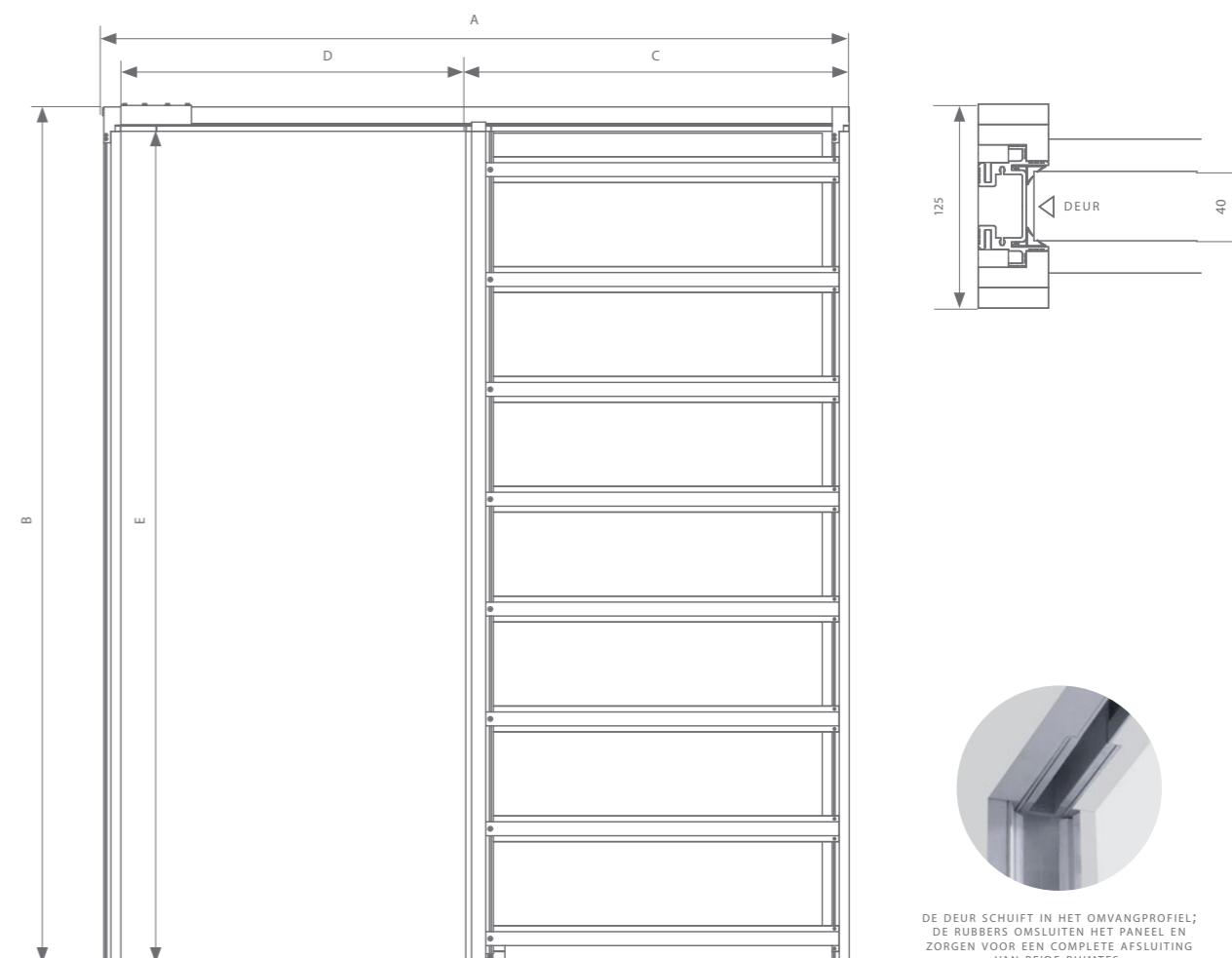

DE DEUR SCHUIFT IN HET OMVANGPROFIEL; DE RUBBERS OMSLUITEN HET PANEEL EN ZORGEN VOOR EEN COMPLETE AFLUITING VAN BEIDE RUIMTES.

Elke garnituur is voorzien van alle benodigde rollen of softclosen, ophanging, geleiding en stoppers.

*Versie C is niet geschikt voor haakslot. Bij versie D is het aanslagprofiel voorzien van uitfrezing en slotbakje. Hierbij hoort steeds een haakslot naar keuze.

** De stopper in de valse wand kan vervangen worden door een auto-eject (BA9.660) (zie p.66) waarbij de deur volledig kan verborgen worden in de muur. Mits een lichte druk op zijkant van de deur komt hij terug bereikbaar om te sluiten.

argenta latent pocket 80 kg

dubbele deur min. wanddikte 125 mm

zonder aanslagprofiel*

stel uw set samen 

Bundels

Primer	A x B : Inbouwmaat	C : Kozijnbreedte	D x E : Vrije doorgang	Houten deurpaneel
BA0.214.073.A2	3001 x 2103	801	1400 x 2030	730 x 2015
BA0.214.083.A2	3401 x 2103	901	1600 x 2030	830 x 2015
BA0.214.093.A2	3801 x 2103	1001	1800 x 2030	930 x 2015
BA0.214.103.A2	4201 x 2103	1101	2000 x 2030	1030 x 2015
BA0.214.113.A2	4601 x 2103	1201	2200 x 2030	1130 x 2015
BA0.214.123.A2	5001 x 2103	1301	2400 x 2030	1230 x 2040
BA0.224.073.A2	3001 x 2128	801	1400 x 2055	730 x 2040
BA0.224.083.A2	3401 x 2128	901	1600 x 2055	830 x 2040
BA0.224.093.A2	3801 x 2128	1001	1800 x 2055	930 x 2040
BA0.224.103.A2	4201 x 2128	1101	2000 x 2055	1030 x 2040
BA0.224.113.A2	4601 x 2128	1201	2200 x 2055	1130 x 2040
BA0.224.123.A2	5001 x 2128	1301	2400 x 2055	1230 x 2040
BA0.234.073.A2	3001 x 2203	801	1400 x 2130	730 x 2115
BA0.234.083.A2	3401 x 2203	901	1600 x 2130	830 x 2115
BA0.234.093.A2	3801 x 2203	1001	1800 x 2130	930 x 2115
BA0.234.103.A2	4201 x 2203	1101	2000 x 2130	1030 x 2115
BA0.234.113.A2	4601 x 2203	1201	2200 x 2130	1130 x 2115
BA0.234.123.A2	5001 x 2203	1301	2400 x 2130	1230 x 2115
BA0.244.073.A2	3001 x 2403	801	1400 x 2330	730 x 2315
BA0.244.083.A2	3401 x 2403	901	1600 x 2330	830 x 2315
BA0.244.093.A2	3801 x 2403	1001	1800 x 2330	930 x 2315
BA0.244.103.A2	4201 x 2403	1101	2000 x 2330	1030 x 2315
BA0.244.113.A2	4601 x 2403	1201	2200 x 2330	1130 x 2315
BA0.244.123.A2	5001 x 2403	1301	2400 x 2330	1230 x 2315
BA0.264.073.A2	3001 x 2873	801	1400 x 2800	730 x 2785
BA0.264.083.A2	3401 x 2873	901	1600 x 2800	830 x 2785
BA0.264.093.A2	3801 x 2873	1001	1800 x 2800	930 x 2785
BA0.264.103.A2	4201 x 2873	1101	2000 x 2800	1030 x 2785
BA0.264.113.A2	4601 x 2873	1201	2200 x 2800	1130 x 2785
BA0.264.123.A2	5001 x 2873	1301	2400 x 2800	1230 x 2785

*geschikt voor metalstud 75 mm

Garnituurkeuze

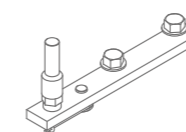

Compacte ophanging

Zonder softclose

Met 1 softclose (min. deurbreedte = 570 mm)*

Met 2 softclosen (min. deurbreedte = 830 mm)*

Superior

BA0.801

BA0.801.020

BA0.801.220

Technische tekeningen

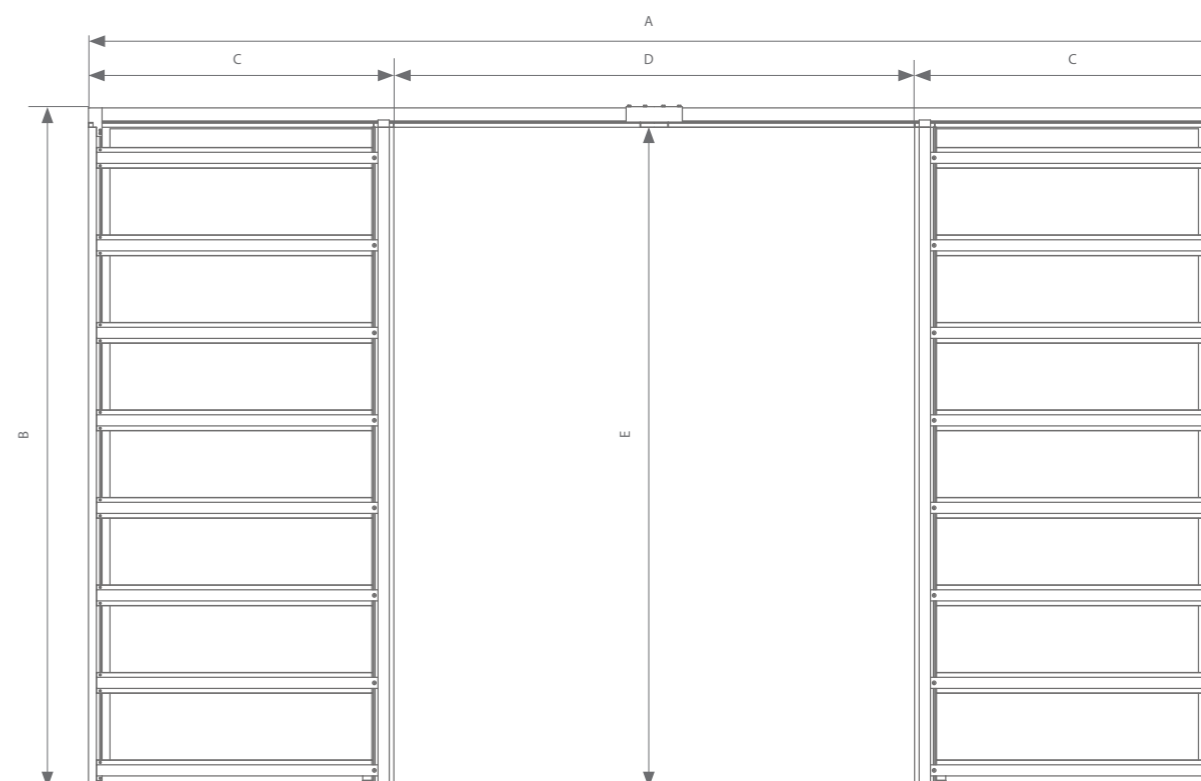

Elke garnituur is voorzien van alle benodigde rollen of softclosen, ophanging, geleiding en stoppers.

*De stopper in de valse wand kan vervangen worden door een auto-eject (BA9.660) (zie p.66) waarbij de deur volledig kan verborgen worden in de muur. Mits een lichte druk op zijkant van de deur komt hij terug bereikbaar om te sluiten.



argenta
LATENT POCKET
120 KG

Alle deurhoogtes passen in een valse wand van minimum 125 mm dik met een maximum gewicht van 120 kg per deur. Elke versie kan ook plafondhoog worden toegepast. Alle standaard deurhoogtes -en breedtes zijn reeds voorzien van een pakket. Daarna blijft enkel de keuze van een garnituur over met een optionele auto-eject.

argenta latent pocket 120 kg
enkele deur min. wanddikte 125 mm
 zonder aanslagprofiel*

stel uw set samen 

Technische tekeningen

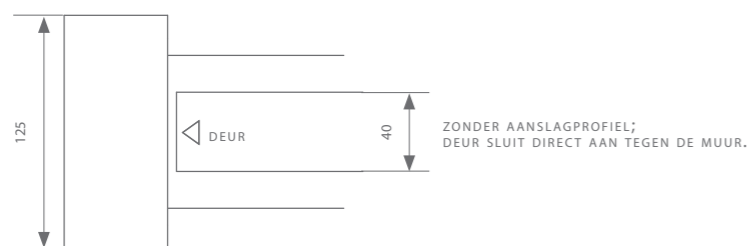
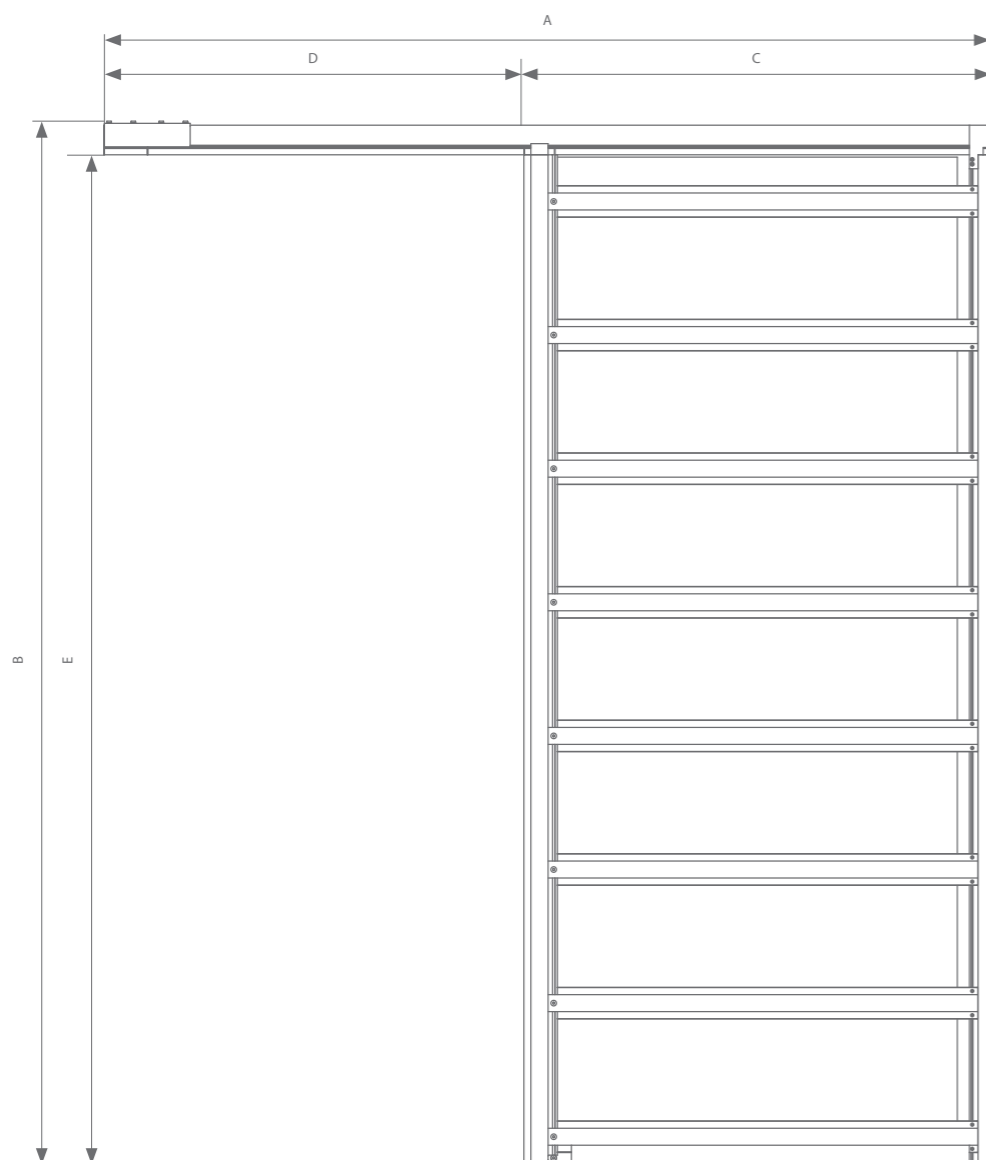

*geschikt voor metalstud 75 mm

Bundels

Primer	A x B : Inbouwmaat	C : Kozijnbreedte	D x E : Vrije doorgang	Houten deurpaneel
BC0.214.073.A	1501 x 2113	801	700 x 2030	730 x 2015
BC0.214.083.A	1701 x 2113	901	800 x 2030	830 x 2015
BC0.214.093.A	1901 x 2113	1001	900 x 2030	930 x 2015
BC0.214.103.A	2101 x 2113	1101	1000 x 2030	1030 x 2015
BC0.214.113.A	2301 x 2113	1201	1100 x 2030	1130 x 2015
BC0.214.123.A	2501 x 2113	1301	1200 x 2030	1230 x 2015
BC0.224.073.A	1501 x 2138	801	700 x 2055	730 x 2040
BC0.224.083.A	1701 x 2138	901	800 x 2055	830 x 2040
BC0.224.093.A	1901 x 2138	1001	900 x 2055	930 x 2040
BC0.224.103.A	2101 x 2138	1101	1000 x 2055	1030 x 2040
BC0.224.113.A	2301 x 2138	1201	1100 x 2055	1130 x 2040
BC0.224.123.A	2501 x 2138	1301	1200 x 2055	1230 x 2040
BC0.234.073.A	1501 x 2213	801	700 x 2130	730 x 2115
BC0.234.083.A	1701 x 2213	901	800 x 2130	830 x 2115
BC0.234.093.A	1901 x 2213	1001	900 x 2130	930 x 2115
BC0.234.103.A	2101 x 2213	1101	1000 x 2130	1030 x 2115
BC0.234.113.A	2301 x 2213	1201	1100 x 2130	1130 x 2115
BC0.234.123.A	2501 x 2213	1301	1200 x 2130	1230 x 2115
BC0.244.073.A	1501 x 2413	801	700 x 2330	730 x 2315
BC0.244.083.A	1701 x 2413	901	800 x 2330	830 x 2315
BC0.244.093.A	1901 x 2413	1001	900 x 2330	930 x 2315
BC0.244.103.A	2101 x 2413	1101	1000 x 2330	1030 x 2315
BC0.244.113.A	2301 x 2413	1201	1100 x 2330	1130 x 2315
BC0.244.123.A	2501 x 2413	1301	1200 x 2330	1230 x 2315
BC0.264.073.A	1501 x 2883	801	700 x 2800	730 x 2785
BC0.264.083.A	1701 x 2883	901	800 x 2800	830 x 2785
BC0.264.093.A	1901 x 2883	1001	900 x 2800	930 x 2785
BC0.264.103.A	2101 x 2883	1101	1000 x 2800	1030 x 2785
BC0.264.113.A	2301 x 2883	1201	1100 x 2800	1130 x 2785
BC0.264.123.A	2501 x 2883	1301	1200 x 2800	1230 x 2785

Garnituurkeuze

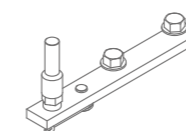

Compacte ophanging

Zonder softclose

Met 1 softclose (min. deurbreedte = 665 mm)*

Superior

BC0.801

BC0.801.020

Elke garnituur is voorzien van alle benodigde rollen of softclosen, ophanging, geleiding en stoppers.

*De stopper in de valse wand kan vervangen worden door een auto-eject (BC9.660) (zie p.66) waarbij de deur volledig kan verborgen worden in de muur. Mits een lichte druk op zijkant van de deur komt hij terug bereikbaar om te sluiten.

argenta latent pocket 120 kg
enkele deur min. wanddikte 125 mm
 met aanslagprofiel*

stel uw set samen 

Technische tekeningen

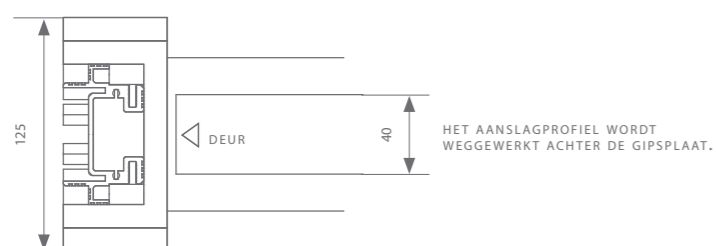
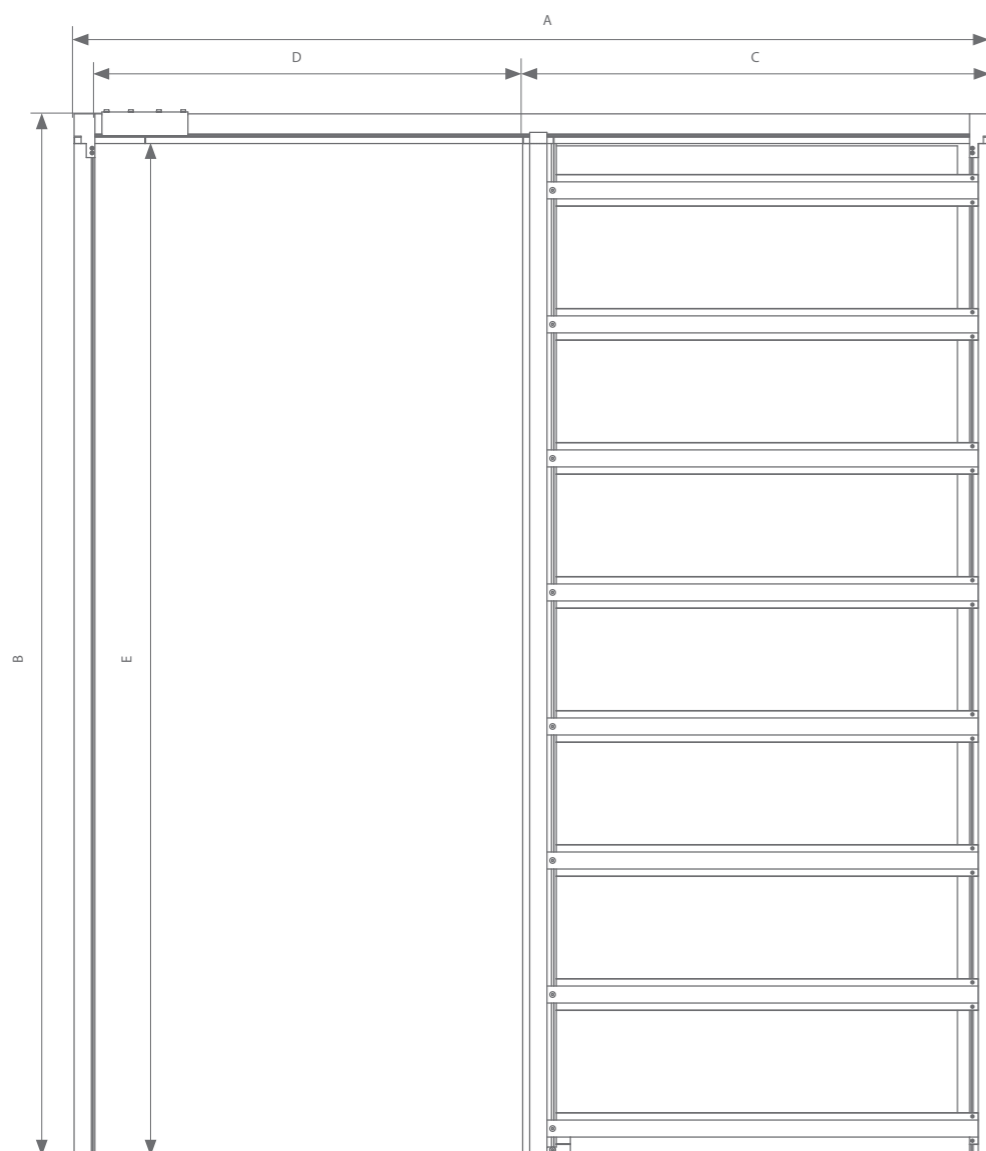

*geschikt voor metalstud 75 mm

Bundels

Primer	A x B : Inbouwmaat	C : Kozijnbreedte	D x E : Vrije doorgang	Houten deurpaneel
BC0.214.073.B	1557 x 2113	801	700 x 2030	730 x 2015
BC0.214.083.B	1757 x 2113	901	800 x 2030	830 x 2015
BC0.214.093.B	1957 x 2113	1001	900 x 2030	930 x 2015
BC0.214.103.B	2157 x 2113	1101	1000 x 2030	1030 x 2015
BC0.214.113.B	2357 x 2113	1201	1100 x 2030	1130 x 2015
BC0.214.123.B	2557 x 2113	1301	1200 x 2030	1230 x 2040
BC0.224.073.B	1557 x 2138	801	700 x 2055	730 x 2040
BC0.224.083.B	1757 x 2138	901	800 x 2055	830 x 2040
BC0.224.093.B	1957 x 2138	1001	900 x 2055	930 x 2040
BC0.224.103.B	2157 x 2138	1101	1000 x 2055	1030 x 2040
BC0.224.113.B	2357 x 2138	1201	1100 x 2055	1130 x 2040
BC0.224.123.B	2557 x 2138	1301	1200 x 2055	1230 x 2040
BC0.234.073.B	1557 x 2213	801	700 x 2130	730 x 2115
BC0.234.083.B	1757 x 2213	901	800 x 2130	830 x 2115
BC0.234.093.B	1957 x 2213	1001	900 x 2130	930 x 2115
BC0.234.103.B	2157 x 2213	1101	1000 x 2130	1030 x 2115
BC0.234.113.B	2357 x 2213	1201	1100 x 2130	1130 x 2115
BC0.234.123.B	2557 x 2213	1301	1200 x 2130	1230 x 2115
BC0.244.073.B	1557 x 2413	801	700 x 2330	730 x 2315
BC0.244.083.B	1757 x 2413	901	800 x 2330	830 x 2315
BC0.244.093.B	1957 x 2413	1001	900 x 2330	930 x 2315
BC0.244.103.B	2157 x 2413	1101	1000 x 2330	1030 x 2315
BC0.244.113.B	2357 x 2413	1201	1100 x 2330	1130 x 2315
BC0.244.123.B	2557 x 2413	1301	1200 x 2330	1230 x 2315
BC0.264.073.B	1557 x 2883	801	700 x 2800	730 x 2785
BC0.264.083.B	1757 x 2883	901	800 x 2800	830 x 2785
BC0.264.093.B	1957 x 2883	1001	900 x 2800	930 x 2785
BC0.264.103.B	2157 x 2883	1101	1000 x 2800	1030 x 2785
BC0.264.113.B	2357 x 2883	1201	1100 x 2800	1130 x 2785
BC0.264.123.B	2557 x 2883	1301	1200 x 2800	1230 x 2785

Garnituurkeuze

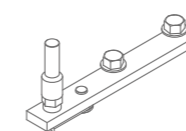

Compacte ophanging

Zonder softclose

Met 1 softclose (min. deurbreedte = 665 mm)*

Superior

BC0.801

BC0.801.020

Elke garnituur is voorzien van alle benodigde rollen of softclosen, ophanging, geleiding en stoppers.

*De stopper in de valse wand kan vervangen worden door een auto-eject (BC9.660) (zie p.66) waarbij de deur volledig kan verborgen worden in de muur. Mits een lichte druk op zijkant van de deur komt hij terug bereikbaar om te sluiten. De kant van de valse wand moet hierbij steeds 100 mm breder zijn dan de vrije doorgang. Kies hiervoor een 100 mm bredere pocket. Nadien wordt het mantelprofiel en loopprofiel gecorrigeerd naar de juiste deurbreedte.

Bundels

Primer	A x B : Inbouwmaat	C : Kozijnbreedte	D x E : Vrije doorgang	Houten deurpaneel
BC0.214.073 .C/D	1547 x 2113	801	700 x 2030	730 x 2015
BC0.214.083 .C/D	1747 x 2113	901	800 x 2030	830 x 2015
BC0.214.093 .C/D	1947 x 2113	1001	900 x 2030	930 x 2015
BC0.214.103 .C/D	2147 x 2113	1101	1000 x 2030	1030 x 2015
BC0.214.113 .C/D	2347 x 2113	1201	1100 x 2030	1130 x 2015
BC0.214.123 .C/D	2547 x 2113	1301	1200 x 2030	1230 x 2040
BC0.224.073 .C/D	1547 x 2138	801	700 x 2055	730 x 2040
BC0.224.083 .C/D	1747 x 2138	901	800 x 2055	830 x 2040
BC0.224.093 .C/D	1947 x 2138	1001	900 x 2055	930 x 2040
BC0.224.103 .C/D	2147 x 2138	1101	1000 x 2055	1030 x 2040
BC0.224.113 .C/D	2347 x 2138	1201	1100 x 2055	1130 x 2040
BC0.224.123 .C/D	2547 x 2138	1301	1200 x 2055	1230 x 2040
BC0.234.073 .C/D	1547 x 2213	801	700 x 2130	730 x 2115
BC0.234.083 .C/D	1747 x 2213	901	800 x 2130	830 x 2115
BC0.234.093 .C/D	1947 x 2213	1001	900 x 2130	930 x 2115
BC0.234.103 .C/D	2147 x 2213	1101	1000 x 2130	1030 x 2115
BC0.234.113 .C/D	2347 x 2213	1201	1100 x 2130	1130 x 2115
BC0.234.123 .C/D	2547 x 2213	1301	1200 x 2130	1230 x 2115
BC0.244.073 .C/D	1547 x 2413	801	700 x 2330	730 x 2315
BC0.244.083 .C/D	1747 x 2413	901	800 x 2330	830 x 2315
BC0.244.093 .C/D	1947 x 2413	1001	900 x 2330	930 x 2315
BC0.244.103 .C/D	2147 x 2413	1101	1000 x 2330	1030 x 2315
BC0.244.113 .C/D	2347 x 2413	1201	1100 x 2330	1130 x 2315
BC0.244.123 .C/D	2547 x 2413	1301	1200 x 2330	1230 x 2315
BC0.264.073 .C/D	1547 x 2883	801	700 x 2800	730 x 2785
BC0.264.083 .C/D	1747 x 2883	901	800 x 2800	830 x 2785
BC0.264.093 .C/D	1947 x 2883	1001	900 x 2800	930 x 2785
BC0.264.103 .C/D	2147 x 2883	1101	1000 x 2800	1030 x 2785
BC0.264.113 .C/D	2347 x 2883	1201	1100 x 2800	1130 x 2785
BC0.264.123 .C/D	2547 x 2883	1301	1200 x 2800	1230 x 2785

Haakslot*

Merk	Artikelnummer
Haakslot AGB	80000196
Haakslot KfV	80000197

Garnituurkeuze

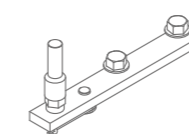

Compacte ophanging

Zonder softclose

Met 1 softclose (min. deurbreedte = 665 mm)**

Superior

BC0.801

BC0.801.020

Technische tekeningen

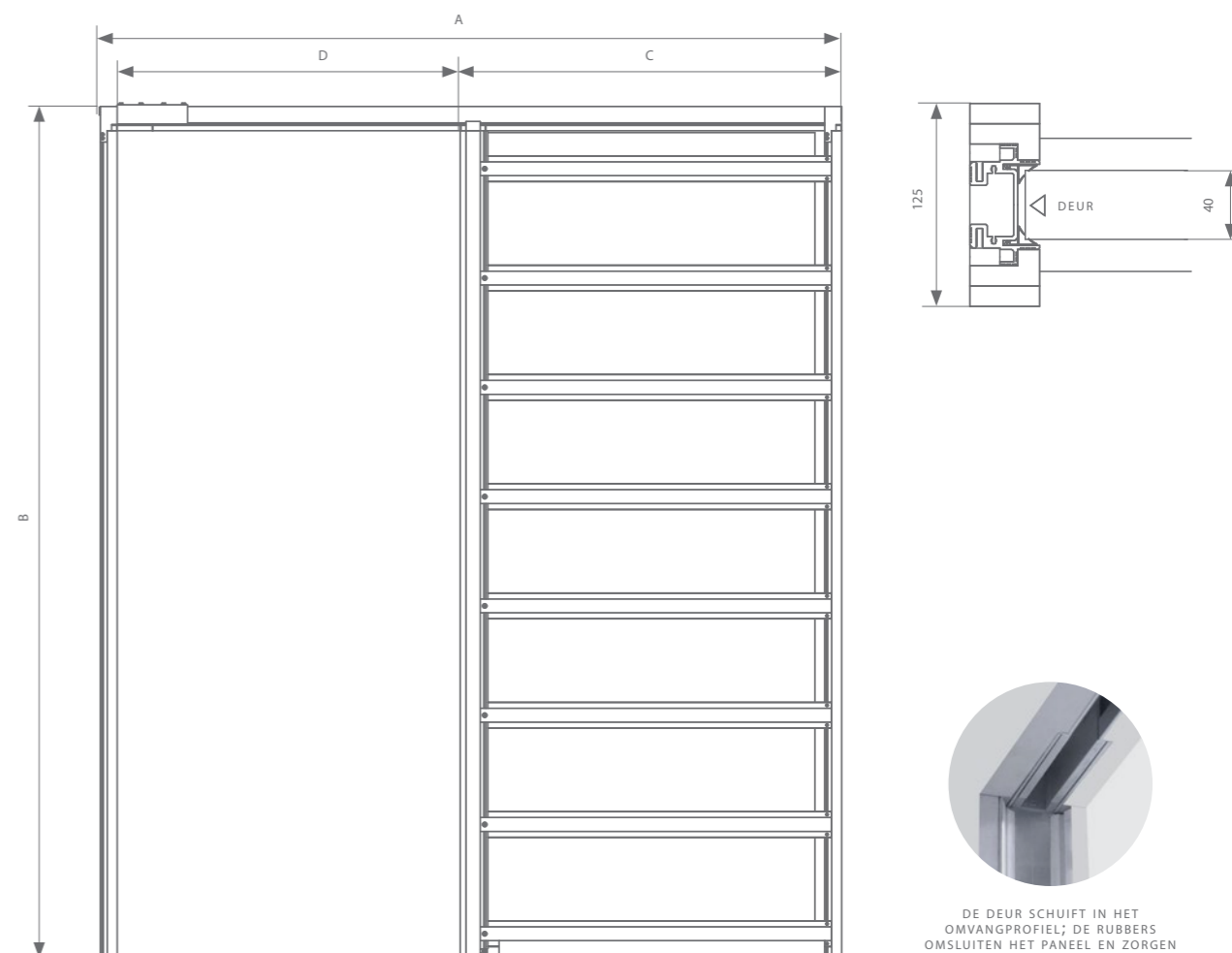

DE DEUR SCHUIFT IN HET OMVANGPROFIEL; DE RUBBERS OMSLUITEN HET PANEEL EN ZORGEN VOOR EEN COMPLETE AFSLUITING VAN BEIDE RUIMTES.

Elke garnituur is voorzien van alle benodigde rollen of softclosen, ophanging, geleiding en stoppers.

*Versie C is niet geschikt voor haakslot. Bij versie D is het aanslagprofiel voorzien van uitfrezing en slotbakje. Hierbij hoort steeds een haakslot naar keuze.

** De stopper in de valse wand kan vervangen worden door een auto-eject (BC9.660) (zie p.66) waarbij de deur volledig kan verborgen worden in de muur. Mits een lichte druk op zijkant van de deur komt hij terug bereikbaar om te sluiten.

Bundels

Primer	A x B : Inbouwmaat	C : Kozijnbreedte	D x E : Vrije doorgang	Houten deurpaneel
BC0.214.073.A2	3001 x 2113	801	1400 x 2030	730 x 2015
BC0.214.083.A2	3401 x 2113	901	1600 x 2030	830 x 2015
BC0.214.093.A2	3801 x 2113	1001	1800 x 2030	930 x 2015
BC0.214.103.A2	4201 x 2113	1101	2000 x 2030	1030 x 2015
BC0.214.113.A2	4601 x 2113	1201	2200 x 2030	1130 x 2015
BC0.214.123.A2	5001 x 2113	1301	2400 x 2030	1230 x 2040
BC0.224.073.A2	3001 x 2138	801	1400 x 2055	730 x 2040
BC0.224.083.A2	3401 x 2138	901	1600 x 2055	830 x 2040
BC0.224.093.A2	3801 x 2138	1001	1800 x 2055	930 x 2040
BC0.224.103.A2	4201 x 2138	1101	2000 x 2055	1030 x 2040
BC0.224.113.A2	4601 x 2138	1201	2200 x 2055	1130 x 2040
BC0.224.123.A2	5001 x 2138	1301	2400 x 2055	1230 x 2040
BC0.234.073.A2	3001 x 2213	801	1400 x 2130	730 x 2115
BC0.234.083.A2	3401 x 2213	901	1600 x 2130	830 x 2115
BC0.234.093.A2	3801 x 2213	1001	1800 x 2130	930 x 2115
BC0.234.103.A2	4201 x 2213	1101	2000 x 2130	1030 x 2115
BC0.234.113.A2	4601 x 2213	1201	2200 x 2130	1130 x 2115
BC0.234.123.A2	5001 x 2213	1301	2400 x 2130	1230 x 2115
BC0.244.073.A2	3001 x 2413	801	1400 x 2330	730 x 2315
BC0.244.083.A2	3401 x 2413	901	1600 x 2330	830 x 2315
BC0.244.093.A2	3801 x 2413	1001	1800 x 2330	930 x 2315
BC0.244.103.A2	4201 x 2413	1101	2000 x 2330	1030 x 2315
BC0.244.113.A2	4601 x 2413	1201	2200 x 2330	1130 x 2315
BC0.244.123.A2	5001 x 2413	1301	2400 x 2330	1230 x 2315
BC0.264.073.A2	3001 x 2883	801	1400 x 2800	730 x 2785
BC0.264.083.A2	3401 x 2883	901	1600 x 2800	830 x 2785
BC0.264.093.A2	3801 x 2883	1001	1800 x 2800	930 x 2785
BC0.264.103.A2	4201 x 2883	1101	2000 x 2800	1030 x 2785
BC0.264.113.A2	4601 x 2883	1201	2200 x 2800	1130 x 2785
BC0.264.123.A2	5001 x 2883	1301	2400 x 2800	1230 x 2785

Garnituurkeuze

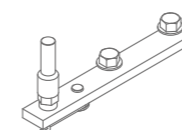

Compacte ophanging

Zonder softclose

Met 1 softclose (min. deurbreedte = 600 mm)*

Superior

BC0.801

BC0.801.020

Technische tekeningen

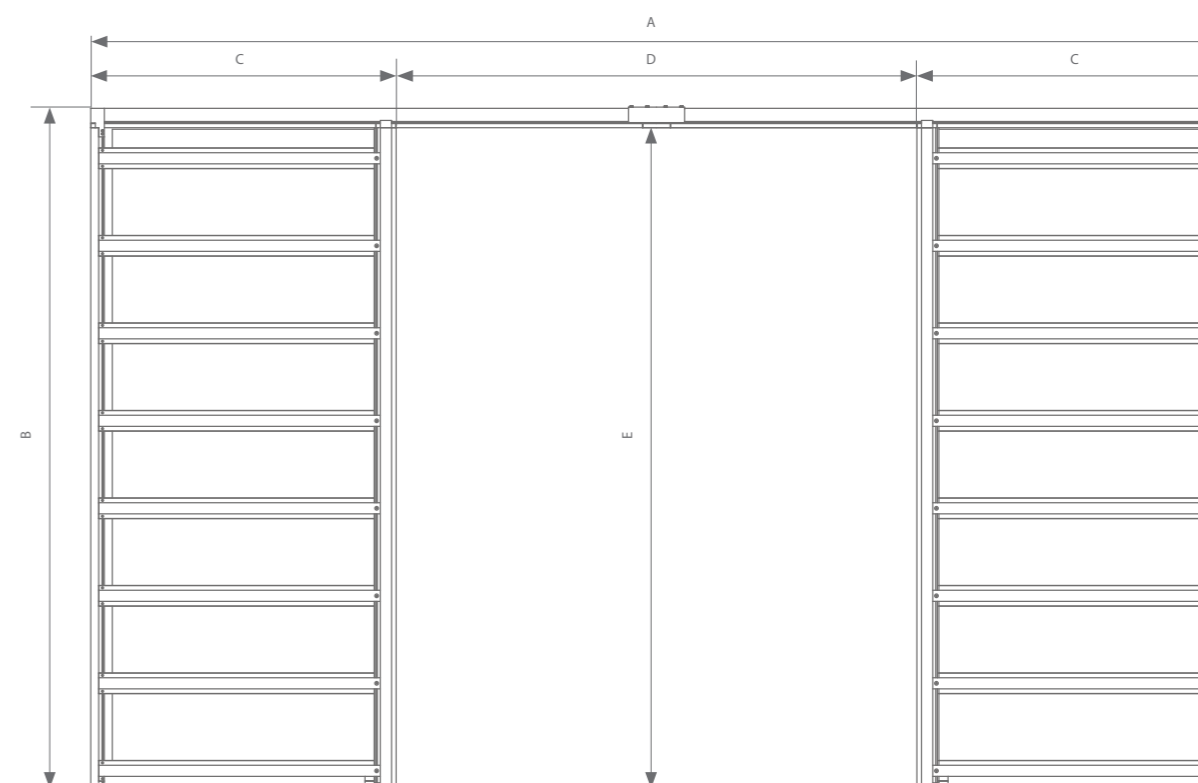

Elke garnituur is voorzien van alle benodigde rollen of softclosen, ophanging, geleiding en stoppers.

*De stopper in de valse wand kan vervangen worden door een auto-eject (BC9.660) (zie p.66) waarbij de deur volledig kan verborgen worden in de muur. Mits een lichte druk op zijkant van de deur komt hij terug bereikbaar om te sluiten.



Ter Vlucht 2 +32 (0)51 27 05 00
8850 Ardoorie info@arlu.be
Belgium WWW.ARLU.BE

