



SCHIEBESYSTEME FÜR FENSTERLÄDEN

rob

OPENING DOORS





ARLU, DIE BESTE ART TÜREN ZU ÖFFNEN

ARLU ist der Hersteller hinter den Markennamen argenta® und rob®. Seit mehr als 80 Jahren ist rob eine führende Marke im Bereich der Beschläge für den Außenbereich.

Der Schwerpunkt liegt unverändert auf einer ganzen Reihe von Techniken zum mühelosen und dauerhaft reibungslosen Öffnen und Schließen von Toren und Läden, von den kleinsten bis zu den größten Modellen. Egal, ob diese gleiten, klappen oder kippen ... Eine reibungslose Bewegung beginnt mit zuverlässigen Beschlägen. Wenn diese so unauffällig wie möglich gestaltet und integriert werden, tragen sie zu einem einzigartigen Gesamterlebnis bei, das Aussehen und Benutzerfreundlichkeit perfekt kombiniert.

Rob steht für ein komplettes Sortiment langlebiger Beschläge für den Außenbereich.

ALLE TECHNISCHE ZEICHNUNGEN SIND IN MILLIMETERN ANGEBEN UND KÖNNEN SICH ÄNDERN.

01 BESCHLAG FÜR SCHIEBELÄDEN

- 6 Einzelne Schiebeläden
- 26 Symmetrische Schiebeläden
- 32 Teleskopische Schiebeläden

02 BESCHLAG FÜR FALTLÄDEN

- 44 Faltläden 20 kg
- 54 Faltläden 40 kg

01

BESCHLAG FÜR SCHIEBELÄDEN

Gerade laufende Schiebeläden bewegen sich dank der rob® Beschläge extrem leichtgängig. Die Produkte sind für jede Gewichtsklasse für ein optimales Gleiten angepasst. Läden von 40, 80 oder 120 kg sind mit einer Aluminiumschiene und einem Abdeckprofil ausgestattet. Die Edelstahlversion bietet eine sichere Lösung für schwere Läden bis 180 kg.

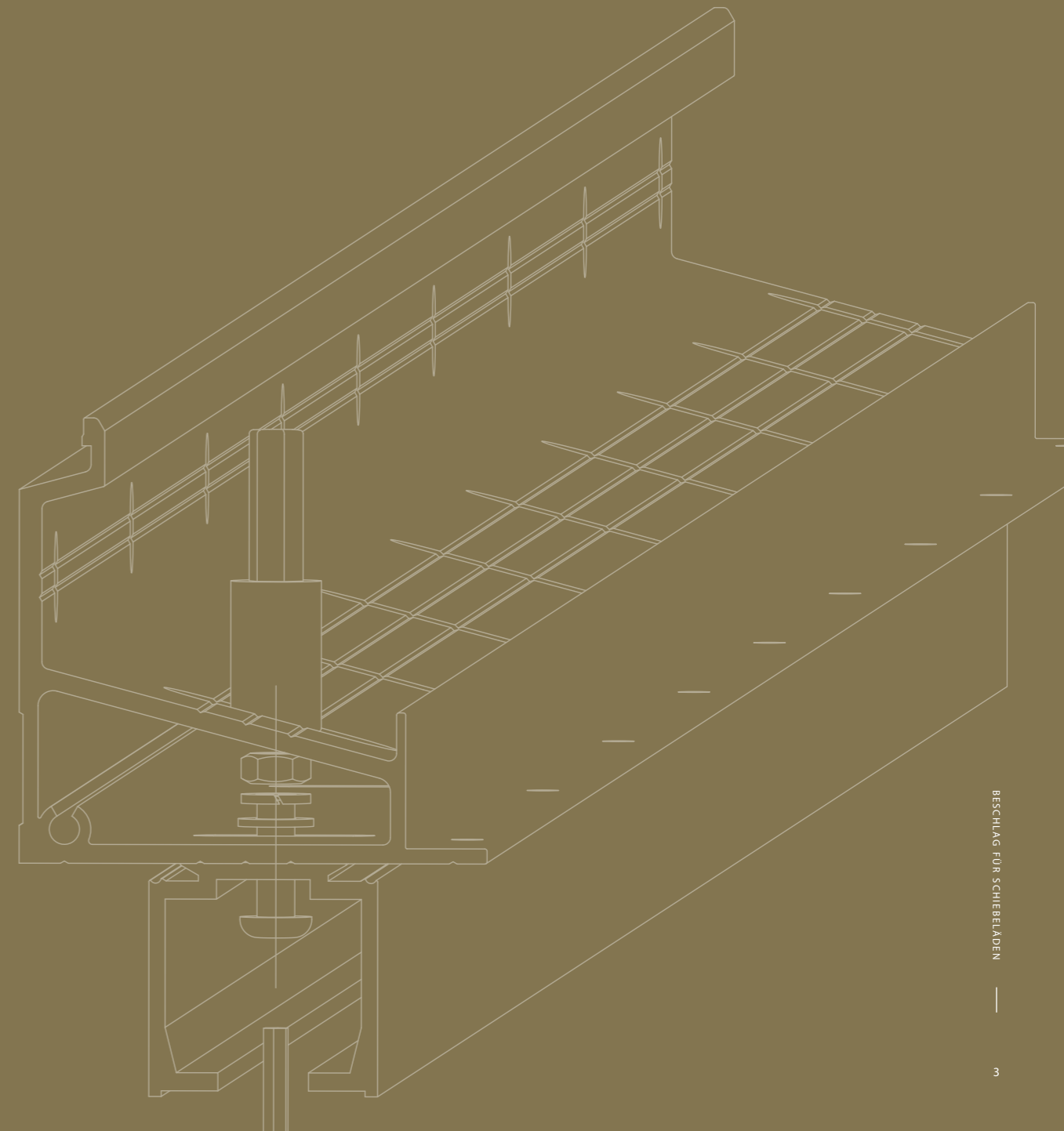

BESCHLAG FÜR SCHIEBELÄDEN

Allgemeine Information

Aluminium, Holz und PVC

Der Beschlag für Schiebeläden kann zum Verschieben von einzelnen, symmetrischen oder teleskopischen Läden verschiedener Gewichtsklassen verwendet werden, mit manuellem oder automatischem Betrieb. Eine Winddurchlässigkeit von min. 50 % ist erforderlich. Die maximale Fläche muss immer eingehalten werden. Der Beschlag entspricht der NBN B 03-002-1 (Windlast auf Gebäuden). Die Qualität dieses Beschlags garantiert ein Minimum von 100.000 Zyklen.

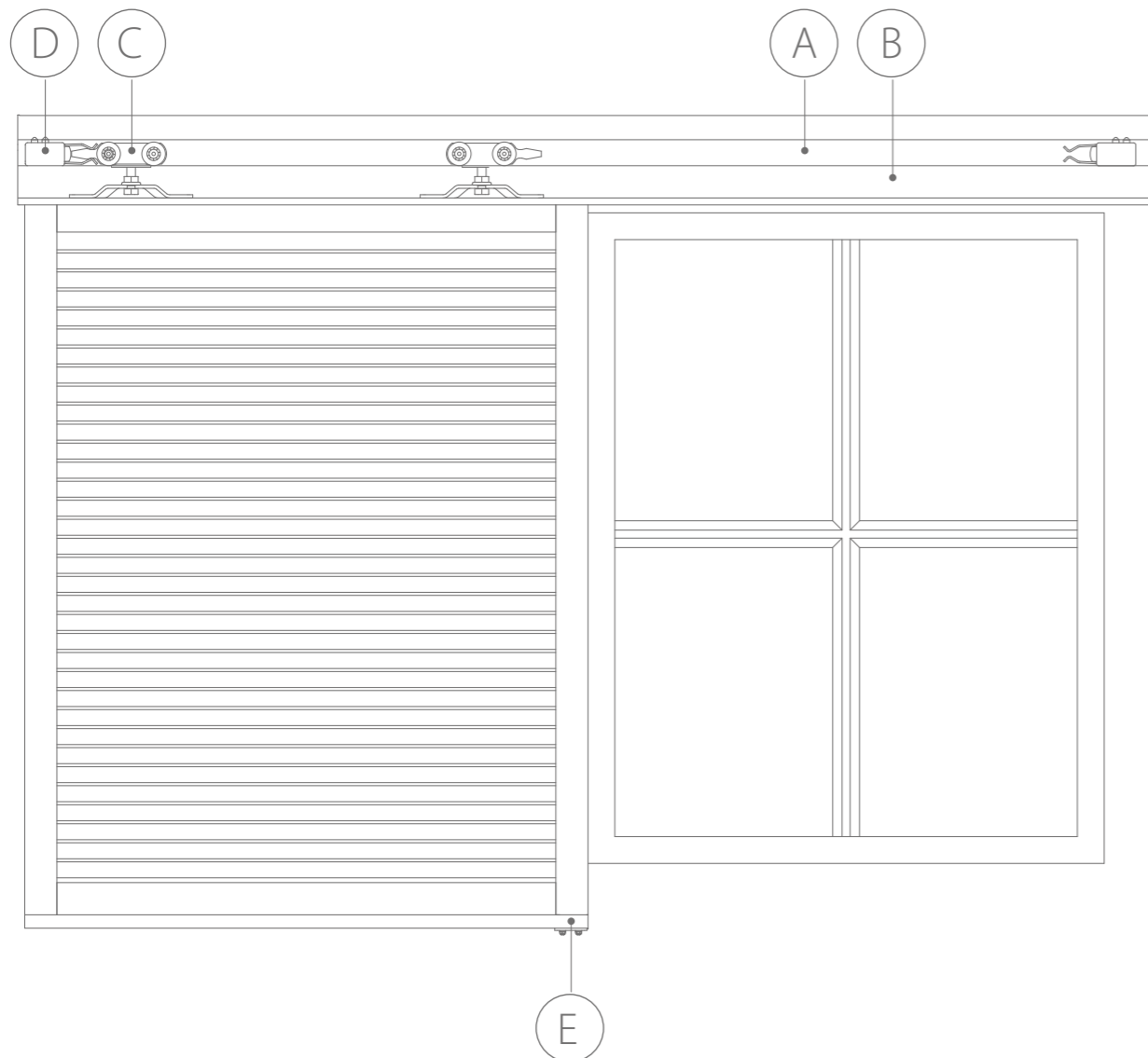

A Die Laufschiene gibt es für Gewichte bis zu 40, 80 oder 120 kg pro Laden. Die Laufschiene haben abgeschrägte Seiten, die eine reibungslose und zentrierte Bewegung des Rollensystems gewährleisten. Alle Aluminium-Laufschiene sind eloxiert, wodurch die Lauffläche noch glatter wird und Korrosion verhindert wird. Bei der Deckenmontage ist jedes Profil bereits vorgebohrt. Für die Wandmontage kann dies praktischerweise mit mehreren Wandhalterungen montiert werden. Für schwere Läden bis 180 kg haben wir eine Laufschiene aus Edelstahl, die mittels Wand- oder Deckenhalterungen an der Fassade befestigt werden kann.

B Die Beschläge werden mittels Abdeckprofilen schön verarbeitet. Die Rohaluminiumprofile müssen sofort nach Erhalt aus der Verpackung entfernt werden, um Korrosion zu vermeiden.

C Jedes Rollensystem ist mit Kugellagern ausgestattet, die jeglichen Widerstand eliminieren und jeden Laden mit geringstem Kraftaufwand öffnen. Die Superior-Rollen für 80 kg und die schwereren Versionen für 120 kg und 180 kg sind pro Rad mit einem Kugellager ausgestattet. Die Befestigungselemente und Bolzen bestehen aus Edelstahl AISI 304.

D Jedes Rollensystem und jeder Stopper sind ein unverzichtbarer Bestandteil eines Schiebeladens. Wenn der Laden seine Endposition erreicht, wird die Nase der Rolle in der Klammer des Stoppers eingespannt. Der Stopper fängt den Laden ab und hält sie in ihrer Position. Seine Position kann leicht geändert werden und bei Bedarf kann die Klemmkraft schnell eingestellt werden. Nur die Version für 180 kg schlägt an einen Stopper mit einem Gummi an.

E Um die Tür während der Bewegung senkrecht zu halten, wird eine Führung verwendet. Dafür bieten wir verschiedene Lösungen an. Die Führung bestimmt immer die maximale Fläche des Ladens bis zu 3 m². Wird der Laden immer von mehreren Führungen gestützt, kann diese Fläche vergrößert werden. Bitte kontaktieren Sie uns für weitere Informationen hierzu.

F Die Stopper bestimmen die Endposition des Ladens. Sie benötigen jedoch eine zusätzliche Verriegelung, um sie fest in Position zu halten. Dadurch können die Läden nicht mehr bewegt werden und sind resistent gegen Winddruck. Wenn die Läden nicht verriegelt sind, können sie durch den Wind schnell und hart mit den Stoppern kollidieren und Schäden verursachen.

* Die Garantie erlischt, wenn von der vorgeschlagenen Anordnung und ihren verwendeten Komponenten abgewichen wird.



rob
BESCHLAG FÜR SCHIEBELÄDEN
40 - 180 KG

Der Laden kann immer unter dem Sturz oder an der Fassade montiert werden. So bieten wir für jede Situation die passende Lösung. Mit der richtigen Wahl der unteren Führung kann man von maximal 3 m² auf maximal 6 m² wechseln. Die Läden können für eine einfachere Bedienung automatisiert werden. Dank der Motorisierung ist es nicht mehr notwendig, die Fenster zur Bedienung zu öffnen.

Technische Zeichnung

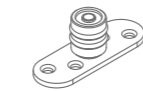
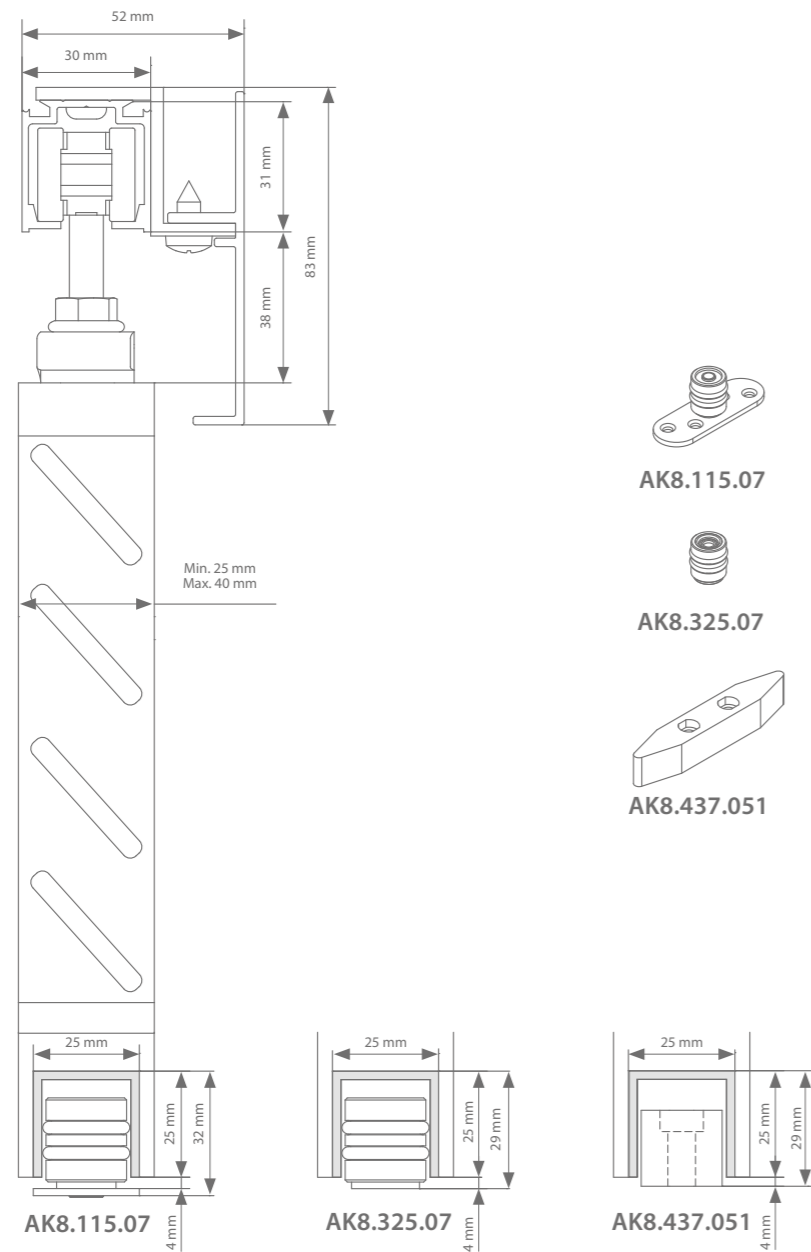

AK8.115.07



AK8.325.07

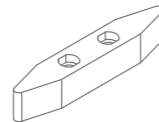

AK8.437.051

Produktanforderungen

Gewicht Laden	Max. 40 kg pro Flügel
Winddurchlässigkeit	Min. 50 %
Oberfläche	Max. 6m ² mit zusätzlicher Führung
Höheneinstellung	+ / - 3 mm

Profile

	Max. Ladenbreite	Länge	Artikelnummer
Laufschiene (grau eloxiert)	1000 mm	2000 mm	AG0.208.200
	1500 mm	3000 mm	AG0.208.300
	2000 mm	4000 mm	AG0.208.400
	3000 mm	6000 mm	AG0.208.600
Abdeckprofil (unbehandelt)	1000 mm	2000 mm	AG9.938.200
	1500 mm	3000 mm	AG9.938.300
	2000 mm	4000 mm	AG9.938.400
	3000 mm	6000 mm	AG9.938.600
+ Montagehalterung für Abdeckprofil	Alle 480 mm erforderlich		AG1.138.1
+ Schraubensatz	Alle 3000 mm erforderlich		AG1.128.300.9

Untere Führung

Führungsschiene (unbehandelt)	1000 mm	1000 mm	AK0.618.100
	2000 mm	2000 mm	AK0.618.200
	3000 mm	3000 mm	AK0.618.300
	4000 mm	4000 mm	AK0.618.400
	6000 mm	6000 mm	AK0.618.600
Führungsoptionen	1x erforderlich bis Ladenoberfläche 3 m ²		AK8.115.07
			AK8.325.07
	2x zusätzlich erforderlich bis Ladenoberfläche 6 m ²		AK8.437.051

Beschlagsauswahl

Aufhängung	Queraufhängung	Artikelnummer
Beschlag	Garnitur mit 2 Rollen, 2 Stoppern und 2 Flanschen	AG0.100.004

Technische Zeichnung

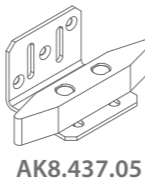
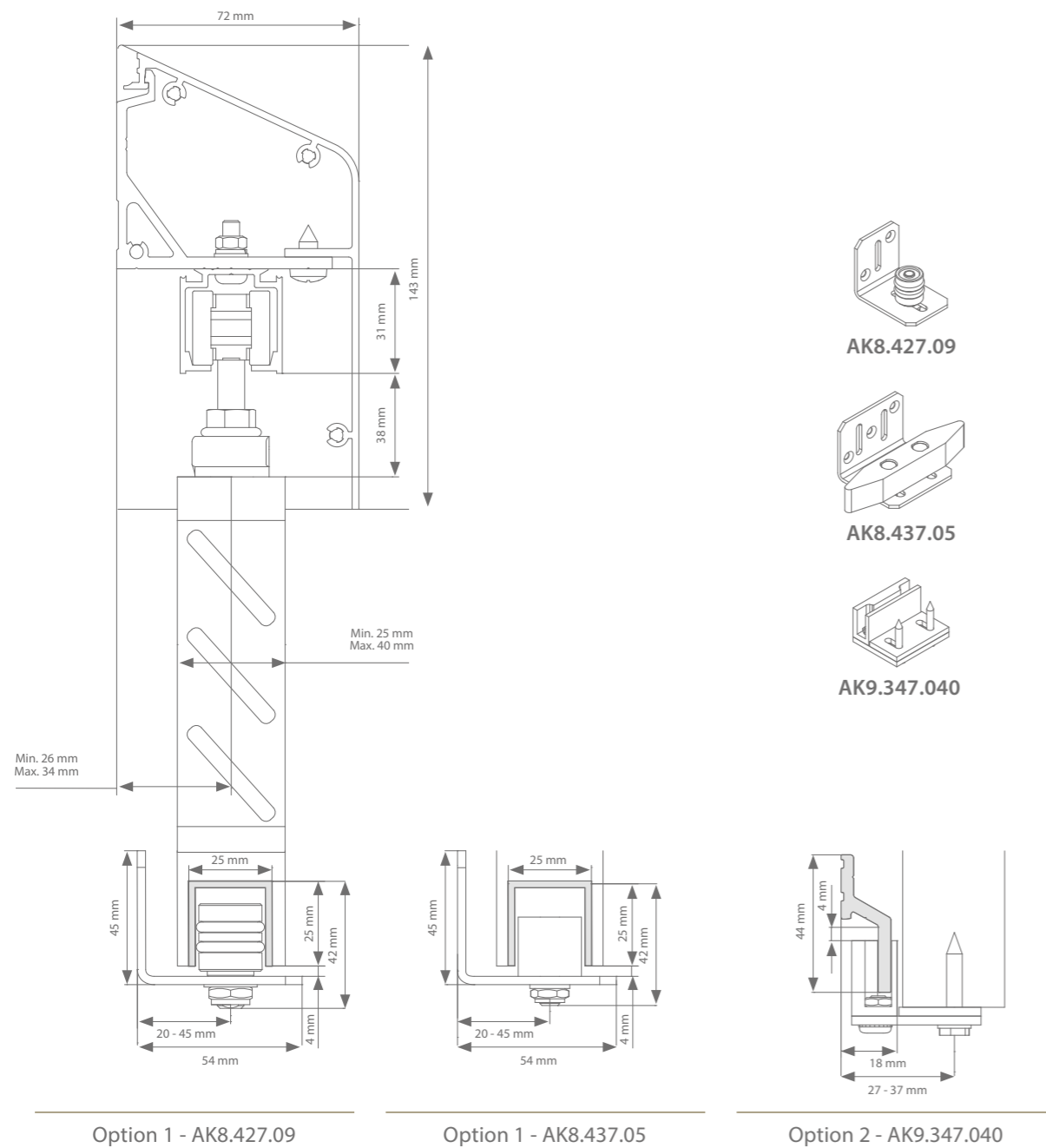

Produktanforderungen

Gewicht Laden	Max. 40 kg pro Flügel
Winddurchlässigkeit	Min. 50 %
Oberfläche	Max. 6m ² mit zusätzlicher Führung
Höheneinstellung	+ / - 3 mm

Profile

	Max. Ladenbreite	Länge	Artikelnummer
Laufschiene (grau eloxiert)	1000 mm	2000 mm	AG0.208.200
	1500 mm	3000 mm	AG0.208.300
	2000 mm	4000 mm	AG0.208.400
	3000 mm	6000 mm	AG0.208.600
Endhalterung Wand (unbehandelt)	2x erforderlich		AG1.128.1
Zwischenhalterung Wand (unbehandelt)	Alle 480 mm erforderlich		AG1.128.2
Abdeckprofil (unbehandelt)	1000 mm	2000 mm	AG9.928.200
	1500 mm	3000 mm	AG9.928.300
	2000 mm	4000 mm	AG9.928.400
	3000 mm	6000 mm	AG9.928.600
+ Abdeckprofilsatz	1x erforderlich		AK9.928
+ Schraubensatz	Alle 3000 mm erforderlich		AG1.128.300.9

Führung Wandmontage Option 1

Führungsschiene (unbehandelt)	1000 mm	1000 mm	AK0.618.100
	2000 mm	2000 mm	AK0.618.200
	3000 mm	3000 mm	AK0.618.300
	4000 mm	4000 mm	AK0.618.400
	6000 mm	6000 mm	AK0.618.600
Führungsoptionen	1x erforderlich bis Ladenoberfläche 3 m ²		AK8.427.09
	2x erforderlich bis Ladenoberfläche 6 m ²		AK8.437.05

Führung Wandmontage Option 2

Führungsschiene (unbehandelt)	1000 mm	2000 mm	AK9.340.200
	1500 mm	3000 mm	AK9.340.300
	2000 mm	4000 mm	AK9.340.400
	3000 mm	6000 mm	AK9.340.600
Führungsoptionen	2x erforderlich bis Ladenoberfläche 3 m ² 4x erforderlich bis Ladenoberfläche 6 m ²		AK9.347.040

Beschlagsauswahl

Aufhängung	Queraufhängung	Artikelnummer
Beschlag	Garnitur mit 2 Rollen, 2 Stoppern und 2 Flanschen	AG0.100.004

Technische Zeichnung

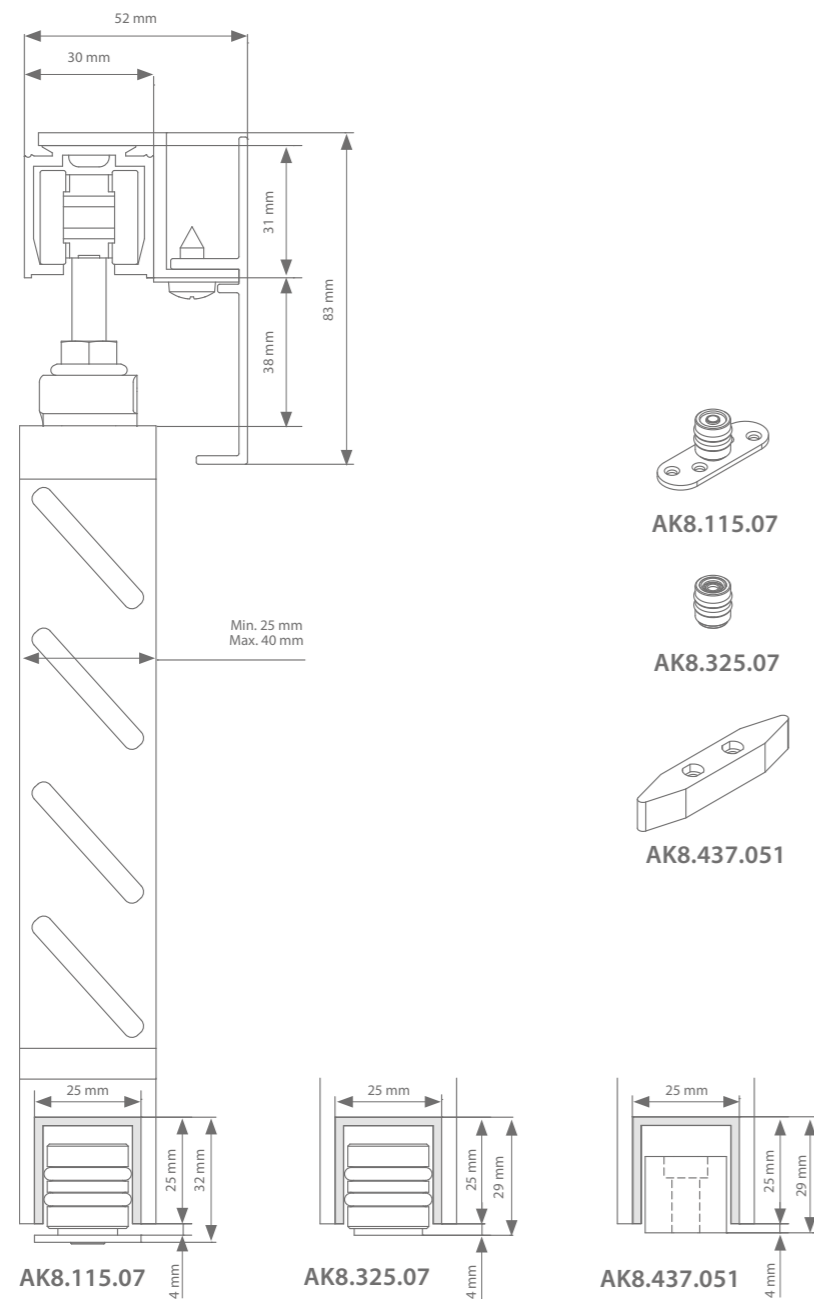

Produktanforderungen

Gewicht Laden	Max. 80 kg pro Flügel
Winddurchlässigkeit	Min. 50 %
Oberfläche	Max. 6m ² mit zusätzlicher Führung
Höheneinstellung	+ / - 3 mm

Profile

	Max. Ladenbreite	Länge	Artikelnummer
Laufschiene (grau eloxiert)	1000 mm	2000 mm	AK0.208.200
	1500 mm	3000 mm	AK0.208.300
	2000 mm	4000 mm	AK0.208.400
	3000 mm	6000 mm	AK0.208.600
Abdeckprofil (unbehandelt)	1000 mm	2000 mm	AG9.938.200
	1500 mm	3000 mm	AG9.938.300
	2000 mm	4000 mm	AG9.938.400
	3000 mm	6000 mm	AG9.938.600
+ Montagehalterung für Abdeckprofil	Alle 480 mm erforderlich		AG1.138.1
+ Schraubensatz	Alle 3000 mm erforderlich		AG1.128.300.9

Untere Führung

Führungsschiene (unbehandelt)	1000 mm	1000 mm	AK0.618.100
	2000 mm	2000 mm	AK0.618.200
	3000 mm	3000 mm	AK0.618.300
	4000 mm	4000 mm	AK0.618.400
	6000 mm	6000 mm	AK0.618.600
Führungsoptionen	1x erforderlich bis Ladenoberfläche 3 m ²		AK8.115.07
			AK8.325.07
	2x erforderlich bis Ladenoberfläche 6 m ²		AK8.437.051

Beschlagsauswahl Option 1

Aufhängung	Queraufhängung	Artikelnummer
Beschlag	Garnitur mit 2 Rollen, 2 Stoppern und 2 Flanschen	AK0.100.044
	Superior Garnitur mit 2 Rollen, 2 Stoppern und 2 Flanschen	AK0.100.004

Beschlagsauswahl Option 2

Aufhängung	Queraufhängung mit Motor	Artikelnummer
Beschlag	Superior Garnitur mit 2 Rollen, 2 Stoppern und 2 Flanschen	AK0.100.004
	Garnitur für automatischen Betrieb mit Mitnehmer, Umlenkrad, Motor, elektronischem Bedienpanel, Transformator und Schalter	AK3.100.004.00
	Min. Meterzahl Riemenlänge = (4x Ladenbreite) + 200 mm	(Meterzahl) x AK9.709.001

Technische Zeichnung

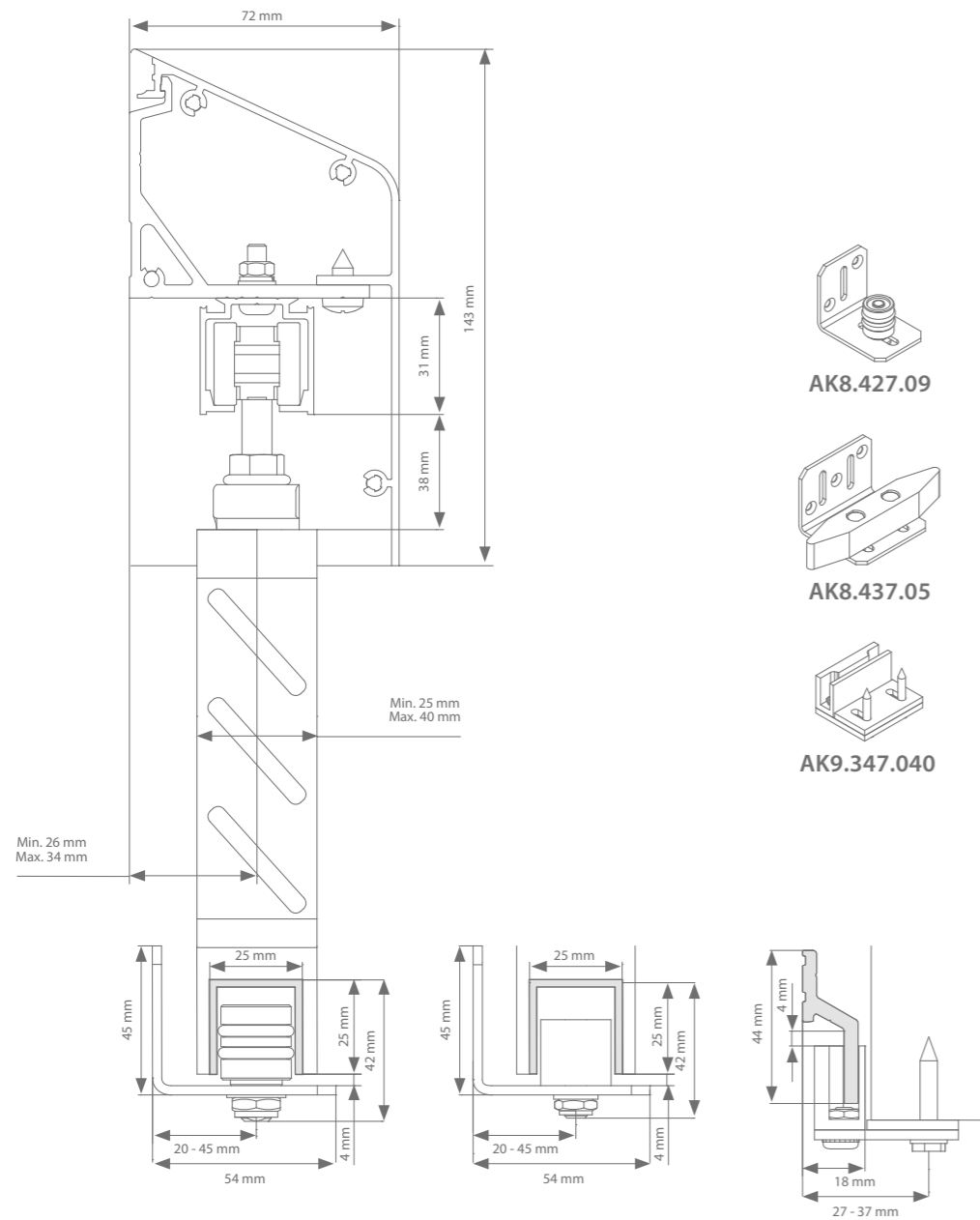

Option 1 - AK8.427.09

Option 1 - AK8.437.05

Option 2 - AK9.347.040

Produktanforderungen

Gewicht Laden	Max. 80 kg pro Flügel
Winddurchlässigkeit	Min. 50 %
Oberfläche	Max. 6m ² mit zusätzlicher Führung
Höheneinstellung	+ / - 3 mm

Profile

	Max. Ladenbreite	Länge	Artikelnummer
Laufschiene (grau eloxiert)	1000 mm	2000 mm	AK0.208.200
	1500 mm	3000 mm	AK0.208.300
	2000 mm	4000 mm	AK0.208.400
	3000 mm	6000 mm	AK0.208.600
Endhalterung Wand (unbehandelt)	2x erforderlich		AG1.128.1*
Zwischenhalterung Wand (unbehandelt)	Alle 480 mm erforderlich		AG1.128.2*
Abdeckprofil (unbehandelt)	1000 mm	2000 mm	AG9.928.200
	1500 mm	3000 mm	AG9.928.300
	2000 mm	4000 mm	AG9.928.400
	3000 mm	6000 mm	AG9.928.600
+ Abdeckprofilsatz	1x erforderlich		AK9.928
+ Schraubensatz	Alle 3000 mm erforderlich		AG1.128.300.9

Führung Wandmontage Option 1

Führungsschiene (unbehandelt)	1000 mm	1000 mm	AK0.618.100
	2000 mm	2000 mm	AK0.618.200
	3000 mm	3000 mm	AK0.618.300
	4000 mm	4000 mm	AK0.618.400
	6000 mm	6000 mm	AK0.618.600
Führungsoptionen	1x erforderlich bis Ladenoberfläche 3 m ²		AK8.427.09
	2x erforderlich bis Ladenoberfläche 6 m ²		AK8.437.05

Führung Wandmontage Option 2

Führungsschiene (unbehandelt)	1000 mm	2000 mm	AK9.340.200
	1500 mm	3000 mm	AK9.340.300
	2000 mm	4000 mm	AK9.340.400
	3000 mm	6000 mm	AK9.340.600
Führungsoptionen	2x erforderlich bis Ladenoberfläche 3 m ² / 4x erforderlich bis Ladenoberfläche 6 m ²		AK9.347.040

Beschlagsauswahl Option 1

Aufhängung	Queraufhängung	Artikelnummer
Beschlag	Garnitur mit 2 Rollen, 2 Stopperrn und 2 Flanschen	AK0.100.044
	Superior Garnitur mit 2 Rollen, 2 Stopperrn und 2 Flanschen	AK0.100.004

Beschlagsauswahl Option 2

Aufhängung	Queraufhängung mit Motor	Artikelnummer
Beschlag	Superior Garnitur mit 2 Rollen, 2 Stopperrn und 2 Flanschen	AK0.100.004
	Garnitur für automatischen Betrieb mit Mitnehmer, Umlenkrad, Motor, elektronischem Bedienpanel, Transformator und Schalter	AK3.100.004.00
	Min. Meterzahl Riemenlänge = (4x Ladenbreite) + 200 mm	(Meterzahl) x AK9.709.001

* Für Wandwinkel AK1.917 ist keine Verbindungsschiene erforderlich

Technische Zeichnung

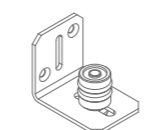
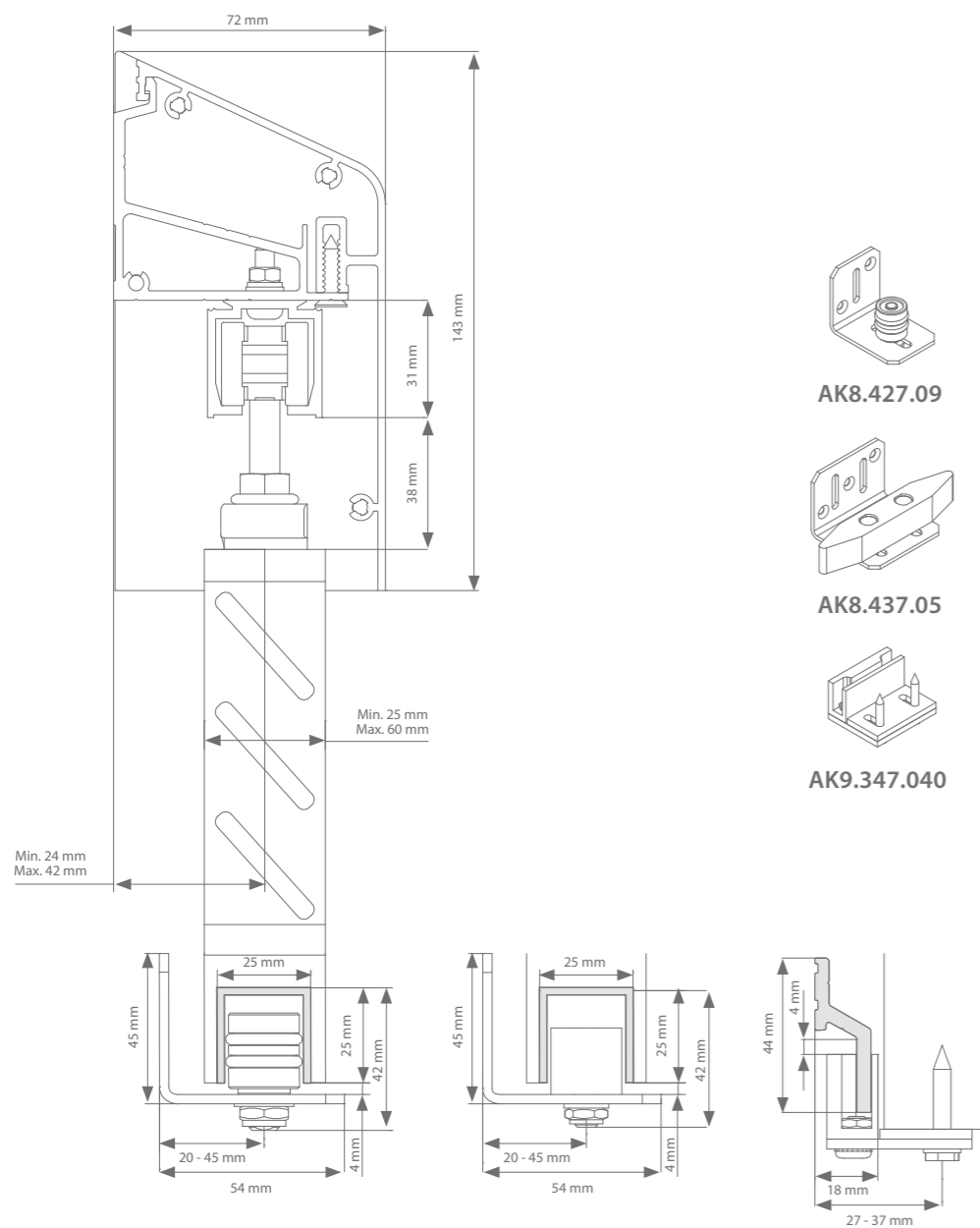

AK8.427.09

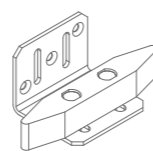

AK8.437.05

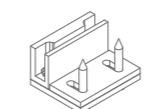

AK9.347.040

Option 1 - AK8.427.09

Option 1 - AK8.437.05

Option 2 - AK9.347.040

Produktanforderungen

Gewicht Laden	Max. 80 kg pro Flügel
Winddurchlässigkeit	Min. 50 %
Oberfläche	Max. 6m ² mit zusätzlicher Führung
Höheneinstellung	+ / - 3 mm

Vorteil

Der Vorteil eines Tragprofils besteht darin, dass es eine schnellere Montage im Vergleich zum Messen und Positionieren jeder Wandhalterung gewährleistet.

Profile

	Max. Ladenbreite	Länge	Artikelnummer
Laufschiene (grau eloxiert)	1000 mm	2000 mm	AK0.208.200
	1500 mm	3000 mm	AK0.208.300
	2000 mm	4000 mm	AK0.208.400
	3000 mm	6000 mm	AK0.208.600
Tragprofil (unbehandelt)	1000 mm	2000 mm	AK1.128.200
	1500 mm	3000 mm	AK1.128.300
	2000 mm	4000 mm	AK1.128.400
	3000 mm	6000 mm	AK1.128.600
Abdeckprofil (unbehandelt)	1000 mm	2000 mm	AK9.928.200
	1500 mm	3000 mm	AK9.928.300
	2000 mm	4000 mm	AK9.928.400
	3000 mm	6000 mm	AK9.928.600
+ Abdeckprofilsatz	1x erforderlich		AK9.928
+ Schraubensatz	Alle 3000 mm erforderlich		AK1.128.300.9

Führung Wandmontage Option 1

	1000 mm	2000 mm	3000 mm	4000 mm	6000 mm	Artikelnummer
Führungsschiene (unbehandelt)	1000 mm	1000 mm	2000 mm	3000 mm	4000 mm	AK0.618.100
	2000 mm	2000 mm	3000 mm	4000 mm	6000 mm	AK0.618.200
	3000 mm	3000 mm	4000 mm	6000 mm		AK0.618.300
	4000 mm	4000 mm	6000 mm			AK0.618.400
	6000 mm	6000 mm				AK0.618.600
Führungsoptionen	1x erforderlich bis Ladenoberfläche 3 m ²					AK8.427.09
	2x zusätzlich erforderlich bis Ladenoberfläche 6 m ²					AK8.437.05

Führung Wandmontage Option 2

	1000 mm	1500 mm	2000 mm	3000 mm	4000 mm	6000 mm	Artikelnummer
Führungsschiene (unbehandelt)	1000 mm	1500 mm	2000 mm	3000 mm	4000 mm	6000 mm	AK9.340.200
	1500 mm	2000 mm	3000 mm	4000 mm	6000 mm		AK9.340.300
	2000 mm	3000 mm	4000 mm	6000 mm			AK9.340.400
	3000 mm	4000 mm	6000 mm				AK9.340.600
	4000 mm	6000 mm					
Führungsoptionen	2x erforderlich bis Ladenoberfläche 3 m ² / 4x erforderlich bis Ladenoberfläche 6 m ²						AK9.347.040

Beschlagsauswahl Option 1

Aufhängung	Queraufhängung	Artikelnummer
Beschlag	Garnitur mit 2 Rollen, 2 Stopperrn und 2 Flanschen	AK0.100.044
	Superior Garnitur mit 2 Rollen, 2 Stopperrn und 2 Flanschen	AK0.100.004

Beschlagsauswahl Option 2

Aufhängung	Queraufhängung mit Motor	Artikelnummer
Beschlag	Superior Garnitur mit 2 Rollen, 2 Stopperrn und 2 Flanschen	AK0.100.004
	Garnitur für automatischen Betrieb mit Mitnehmer, Umlenkrad, Motor, elektronischem Bedienpanel, Transformator und Schalter	AK3.100.004.00
	Min. Meterzahl Riemenlänge = (4x Ladenbreite) + 200 mm	(Meterzahl) x AK9.709.001

Technische Zeichnung

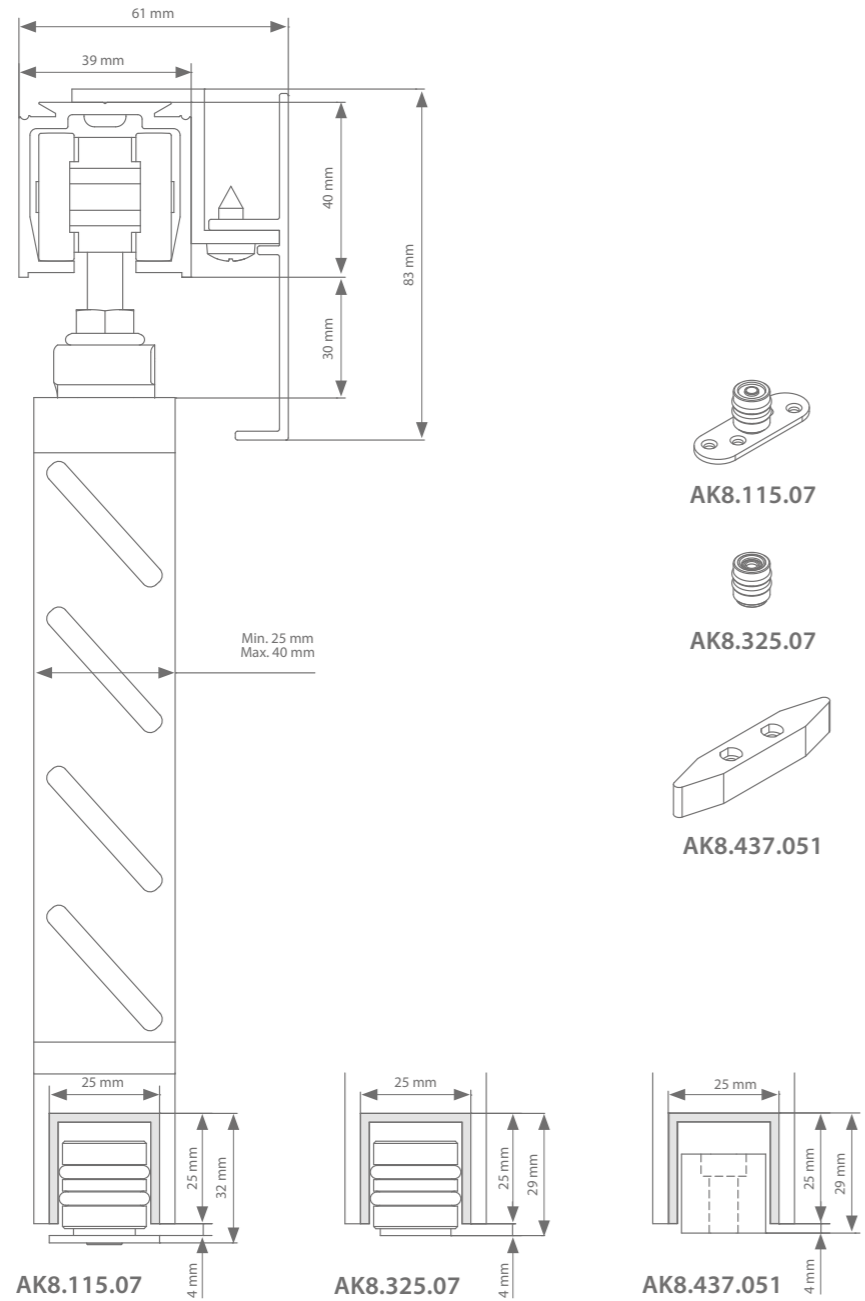

Produktanforderungen

Gewicht Laden	Max. 120 kg pro Flügel
Winddurchlässigkeit	Min. 50 %
Oberfläche	Max. 6m ² mit zusätzlicher Führung
Höheneinstellung	+ / - 3 mm

Profile

	Max. Ladenbreite	Länge	Artikelnummer
Laufschiene (grau eloxiert)	1000 mm	2000 mm	AM0.208.200
	1500 mm	3000 mm	AM0.208.300
	2000 mm	4000 mm	AM0.208.400
	3000 mm	6000 mm	AM0.208.600
Abdeckprofil (unbehandelt)	1000 mm	2000 mm	AG9.938.200
	1500 mm	3000 mm	AG9.938.300
	2000 mm	4000 mm	AG9.938.400
	3000 mm	6000 mm	AG9.938.600
+ Montagehalterung für Abdeckprofil	Alle 480 mm erforderlich		AG1.138.1
+ Schraubensatz	Alle 3000 mm erforderlich		AG1.128.300.9

Untere Führung

Führungsschiene (unbehandelt)	1000 mm	1000 mm	AK0.618.100
	2000 mm	2000 mm	AK0.618.200
	3000 mm	3000 mm	AK0.618.300
	4000 mm	4000 mm	AK0.618.400
	6000 mm	6000 mm	AK0.618.600
Führungsoptionen	1x erforderlich bis Ladenoberfläche 3 m ²		AK8.115.07
			AK8.325.07
	2x zusätzlich erforderlich bis Ladenoberfläche 6 m ²		AK8.437.051

Beschlagsauswahl

Aufhängung	Queraufhängung	Artikelnummer
Beschlag	Garnitur mit 2 Rollen, 2 Stoppfern und 2 Flanschen	AM0.100.004

Technische Zeichnung

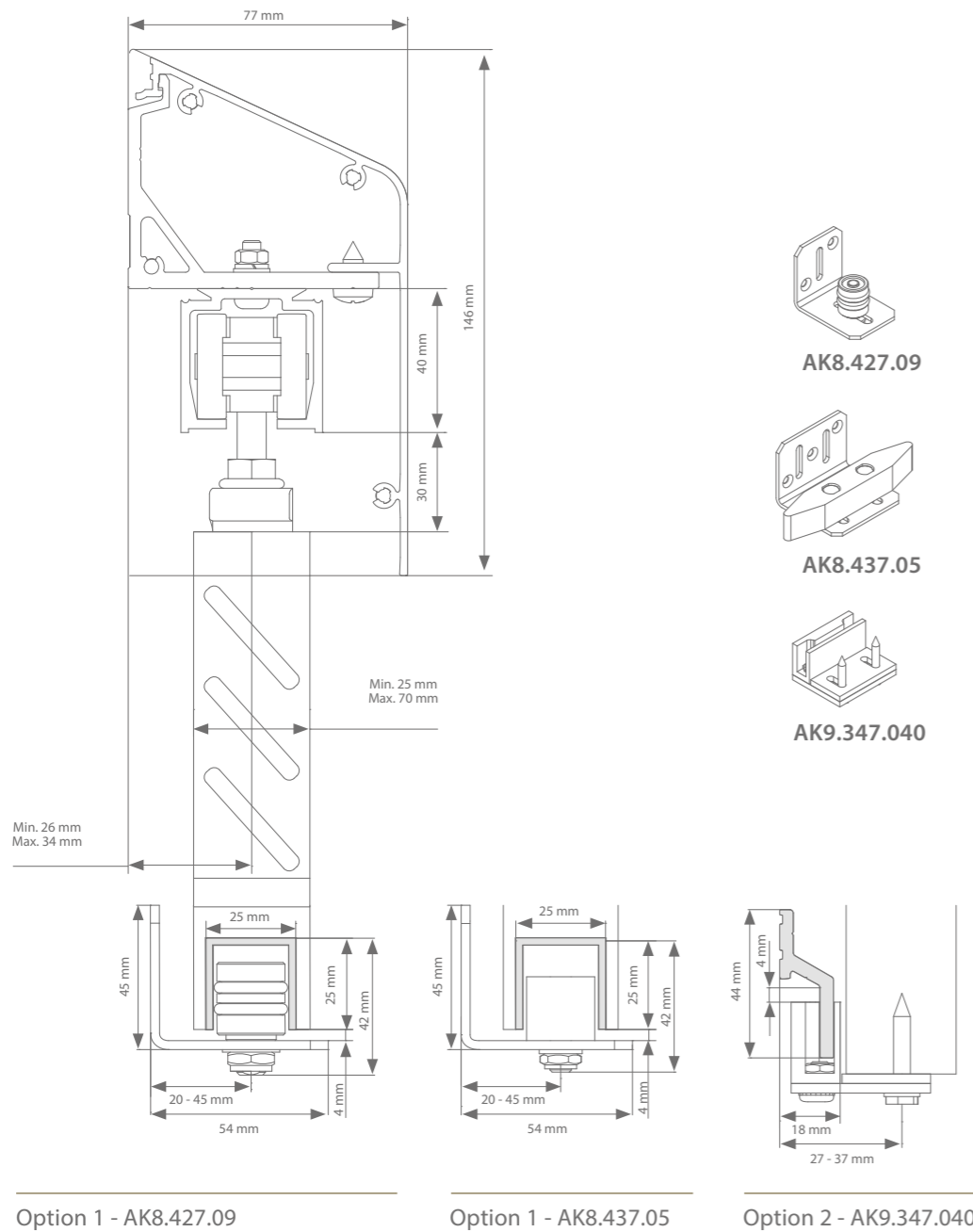

Produktanforderungen

Gewicht Laden	Max. 120 kg pro Flügel
Winddurchlässigkeit	Min. 50 %
Oberfläche	Max. 6m ² mit zusätzlicher Führung
Höheneinstellung	+ / - 3 mm

Profile

	Max. Ladenbreite	Länge	Artikelnummer
Laufschiene (grau eloxiert)	1000 mm	2000 mm	AM0.208.200
	1500 mm	3000 mm	AM0.208.300
	2000 mm	4000 mm	AM0.208.400
	3000 mm	6000 mm	AM0.208.600
Endhalterung Wand (unbehandelt)	2x erforderlich		AM1.128.1
Zwischenhalterung Wand (unbehandelt)	Alle 480 mm erforderlich		AM1.128.2
Abdeckprofil (unbehandelt)	1000 mm	2000 mm	AM9.928.200
	1500 mm	3000 mm	AM9.928.300
	2000 mm	4000 mm	AM9.928.400
	3000 mm	6000 mm	AM9.928.600
+ Abdeckprofilsatz	1x erforderlich		AM9.928
+ Schraubensatz	Alle 3000 mm erforderlich		AG1.128.300.9

Führung Wandmontage Option 1

Führungsschiene (unbehandelt)	1000 mm	1000 mm	AK0.618.100
	2000 mm	2000 mm	AK0.618.200
	3000 mm	3000 mm	AK0.618.300
	4000 mm	4000 mm	AK0.618.400
	6000 mm	6000 mm	AK0.618.600
Führungsoptionen	1x erforderlich bis Ladenoberfläche 3 m ²		AK8.427.09
	2x zusätzlich erforderlich bis Ladenoberfläche 6 m ²		AK8.437.05

Führung Wandmontage Option 2

Führungsschiene (unbehandelt)	1000 mm	2000 mm	AK9.340.200
	1500 mm	3000 mm	AK9.340.300
	2000 mm	4000 mm	AK9.340.400
	3000 mm	6000 mm	AK9.340.600
Führungsoptionen	2x erforderlich bis Ladenoberfläche 3 m ² 4x erforderlich bis Ladenoberfläche 6 m ²		AK9.347.040

Beschlagsauswahl

Aufhängung	Queraufhängung	Artikelnummer
Beschlag	Garnitur mit 2 Rollen, 2 Stoppern und 2 Flanschen	AM0.100.004

Technische Zeichnung

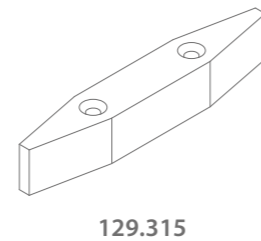
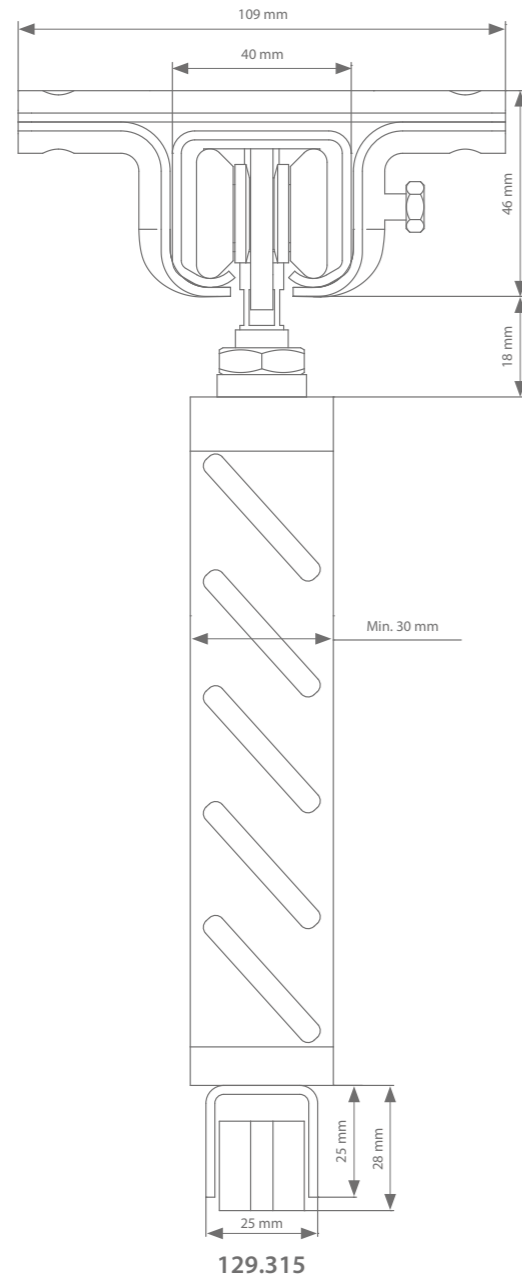

Profile

	Max. Ladenbreite	Länge	Artikelnummer
Laufschiene (Edelstahl)	1000 mm	2000 mm	120.007.200
	1500 mm	3000 mm	120.007.300
	2000 mm	4000 mm	120.007.400
	3000 mm	6000 mm	120.007.600
Endhalterung Decke (Edelstahl)	2x erforderlich		121.227
Zwischenhalterung Decke (Edelstahl)	Alle 600 mm erforderlich		121.217

Untere Führung

Führungsschiene (unbehandelt)	2000 mm	2000 mm	120.607.200
	3000 mm	3000 mm	120.607.300
	4000 mm	4000 mm	120.607.400
	6000 mm	6000 mm	120.607.600
Führung	1x erforderlich bis Ladenoberfläche 6 m ²		129.315

Beschlagsauswahl

Edelstahl-Rolle	2x erforderlich	124.257 (mit Stahlrollern) 124.257.02 (mit Edelstahlrollern)
Edelstahl-Stopper	2x erforderlich	129.617
Edelstahl-Flanschen	2x erforderlich	127.617

Produktanforderungen

Gewicht Laden	Max. 180 kg pro Flügel
Winddurchlässigkeit	Min. 50 %
Oberfläche	Max. 6m ² mit zusätzlicher Führung
Höheneinstellung	+ / - 3 mm

Technische Zeichnung

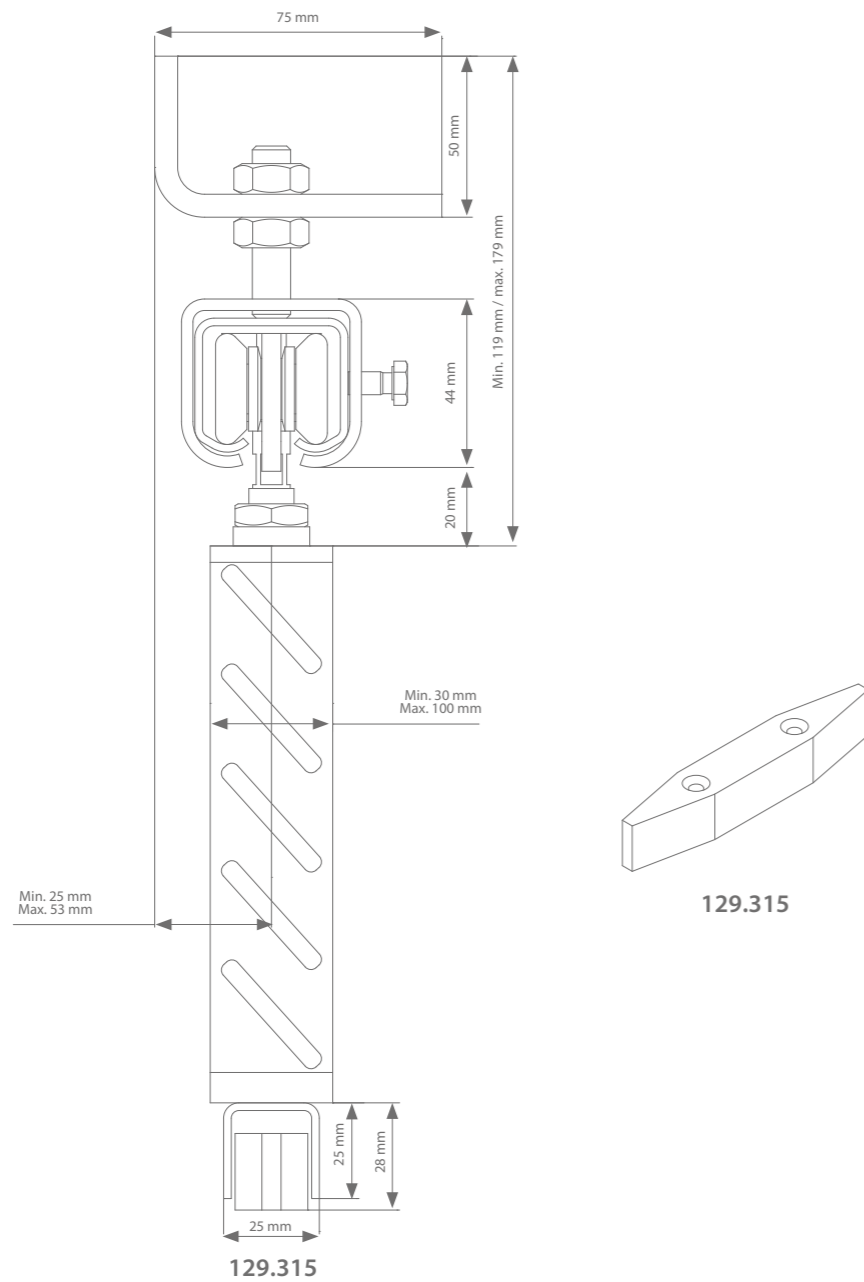

Produktanforderungen

Gewicht Laden	Max. 180 kg pro Flügel
Winddurchlässigkeit	Min. 50 %
Oberfläche	Max. 6m ² mit zusätzlicher Führung
Höheneinstellung	+ / - 3 mm

Profile

	Max. Ladenbreite	Länge	Artikelnummer
Laufschiene (Edelstahl)	1000 mm	2000 mm	120.007.200
	1500 mm	3000 mm	120.007.300
	2000 mm	4000 mm	120.007.400
	3000 mm	6000 mm	120.007.600
Verbindungshalterung auf Gewindespindel (Edelstahl)	2x erforderlich		121.327
Halterung auf Gewindespindel (Edelstahl)	Alle 600 mm erforderlich		121.317
Winkel	Bei jedem Bügel erforderlich		121.917

Führung Wandmontage Option 1

Führungsschiene (unbehandelt)	2000 mm	2000 mm	120.607.200
	3000 mm	3000 mm	120.607.300
	4000 mm	4000 mm	120.607.400
	6000 mm	6000 mm	120.607.600
Führung	1x erforderlich bis Ladenoberfläche 6 m ²		129.315

Beschlagsaufwahl

Edelstahl-Rolle	2x erforderlich	124.257 (mit Stahlrollern) 124.257.02 (mit Edelstahlrollern)
Edelstahl-Stopper	2x erforderlich	129.617
Edelstahl-Flanschen	2x erforderlich	127.617



rob
**SCHIEBELÄDEN
SYMMETRISCH**

Symmetrische Fensterläden werden verwendet, wenn auf einer Seite des Fensters nicht genügend Platz vorhanden ist. Hierbei werden zwei Läden symmetrisch neben dem Fenster verteilt, was auch das Erscheinungsbild der Fassade aufwertet. Beide Läden sind mit einem Riemen verbunden, um sich gleichzeitig zu bewegen. Mit der richtigen Wahl des Bodenführungssystems kann die Lädenfläche von maximal 3 m² auf maximal 6 m² erweitert werden. Für eine möglichst einfache Bedienung können die Läden automatisch betrieben werden. Dank der Motorisierung ist es nicht mehr notwendig, die Fenster zur Bedienung zu öffnen.

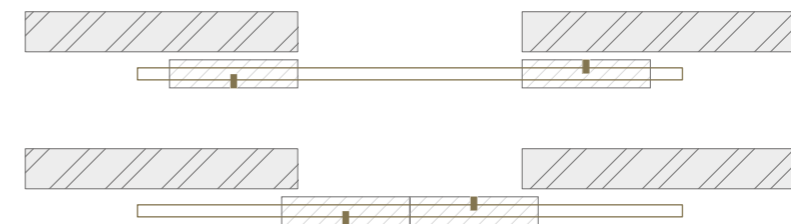

Technische Zeichnung

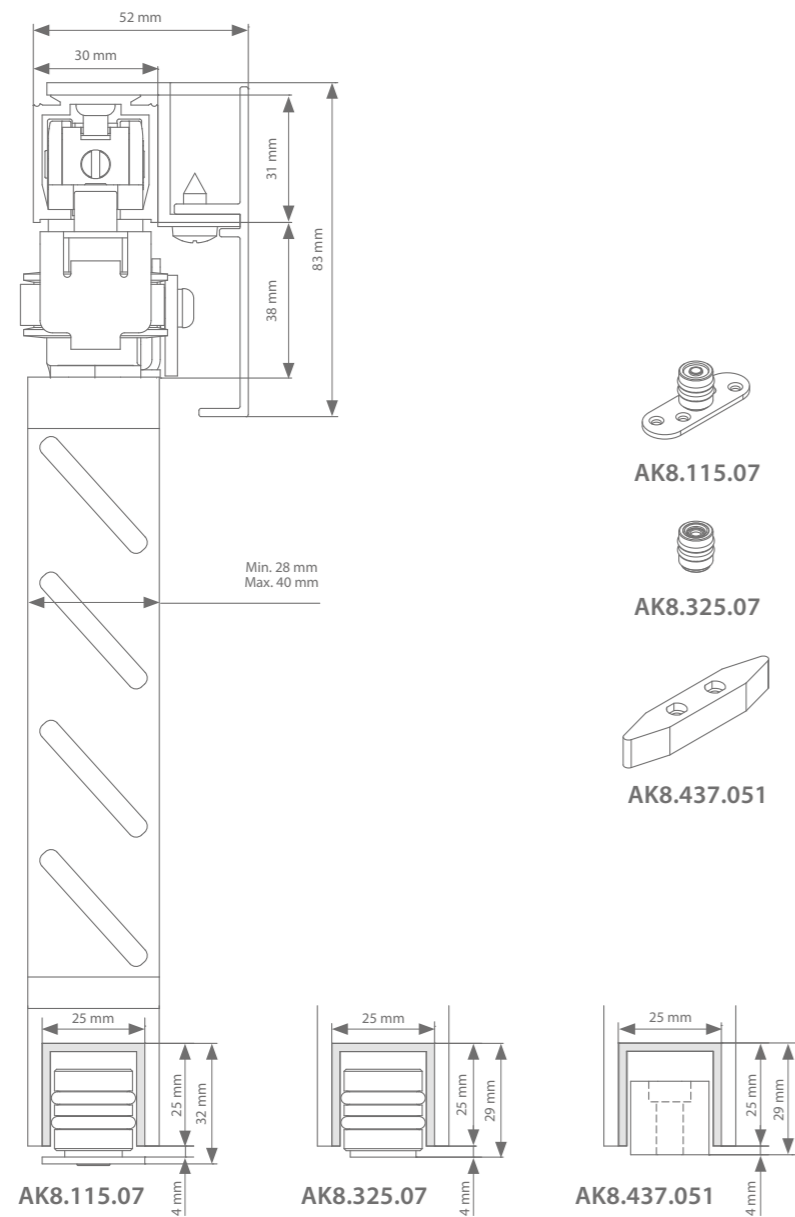

Produktanforderungen

Gewicht Laden	Max. 80 kg pro Flügel
Gewicht automatischer Laden	Max. 40 kg pro Flügel
Winddurchlässigkeit	Min. 50 %
Oberfläche	Max. 6m ² mit zusätzlicher Führung
Min. Laibung	950 mm - max. Laibung = 2900 mm
Höheneinstellung	+ / - 3 mm

Profile

	Max. Ladenbreite	Länge	Artikelnummer
Laufschiene (grau eloxiert)	500 mm	2000 mm	AK0.208.200
	750 mm	3000 mm	AK0.208.300
	1000 mm	4000 mm	AK0.208.400
	1500 mm	6000 mm	AK0.208.600
Abdeckprofil (unbehandelt)	500 mm	2000 mm	AG9.938.200
	750 mm	3000 mm	AG9.938.300
	1000 mm	4000 mm	AG9.938.400
	1500 mm	6000 mm	AG9.938.600
+ Montagehalterung für Abdeckprofil	Alle 480 mm erforderlich		AG1.138.1
+ Schraubensatz	Alle 3000 mm erforderlich		AG1.128.300.9

Untere Führung

Führungsschiene 2x (unbehandelt)	1000 mm	1000 mm	AK0.618.100
	2000 mm	2000 mm	AK0.618.200
	3000 mm	3000 mm	AK0.618.300
	4000 mm	4000 mm	AK0.618.400
	6000 mm	6000 mm	AK0.618.600
Führungsoptionen	2x erforderlich bis Ladenoberfläche 3 m ²		AK8.115.07
			AK8.325.07
	3x zusätzlich erforderlich bis Ladenoberfläche 6 m ²		AK8.437.051

Beschlagsauswahl Option 1

Aufhängung	Queraufhängung	Artikelnummer
Beschlag	Superior-Garnitur mit 4 Rollen, 4 Stopperrn, 4 Flanschen, 2 Mitnehmern und 2 Umlenkrollen	AK0.700.004
	Min. Meterzahl Riemenlänge = (8x Ladenbreite) + 200 mm	(Meterzahl) x AK9.709.001

Beschlagsauswahl Option 2

Aufhängung	Queraufhängung mit Motor	Artikelnummer
Beschlag	Superior-Garnitur mit 4 Rollen, 4 Stopperrn, 4 Flanschen, 2 Mitnehmern und 2 Umlenkrollen	AK0.700.004
	Garnitur für automatischen Betrieb mit Mitnehmer, Umlenkrollen, Motor, elektronischem Bedienpanel, Transformator und Schalter	AK3.700.004.00
	Min. Meterzahl Riemenlänge = (8x Ladenbreite) + 200 mm	(Meterzahl) x AK9.709.001

rob symmetrische Schiebeläden
80 kg Wandmontage mit Tragprofil

ein Set wird wie folgt bestellt: 

Technische Zeichnung

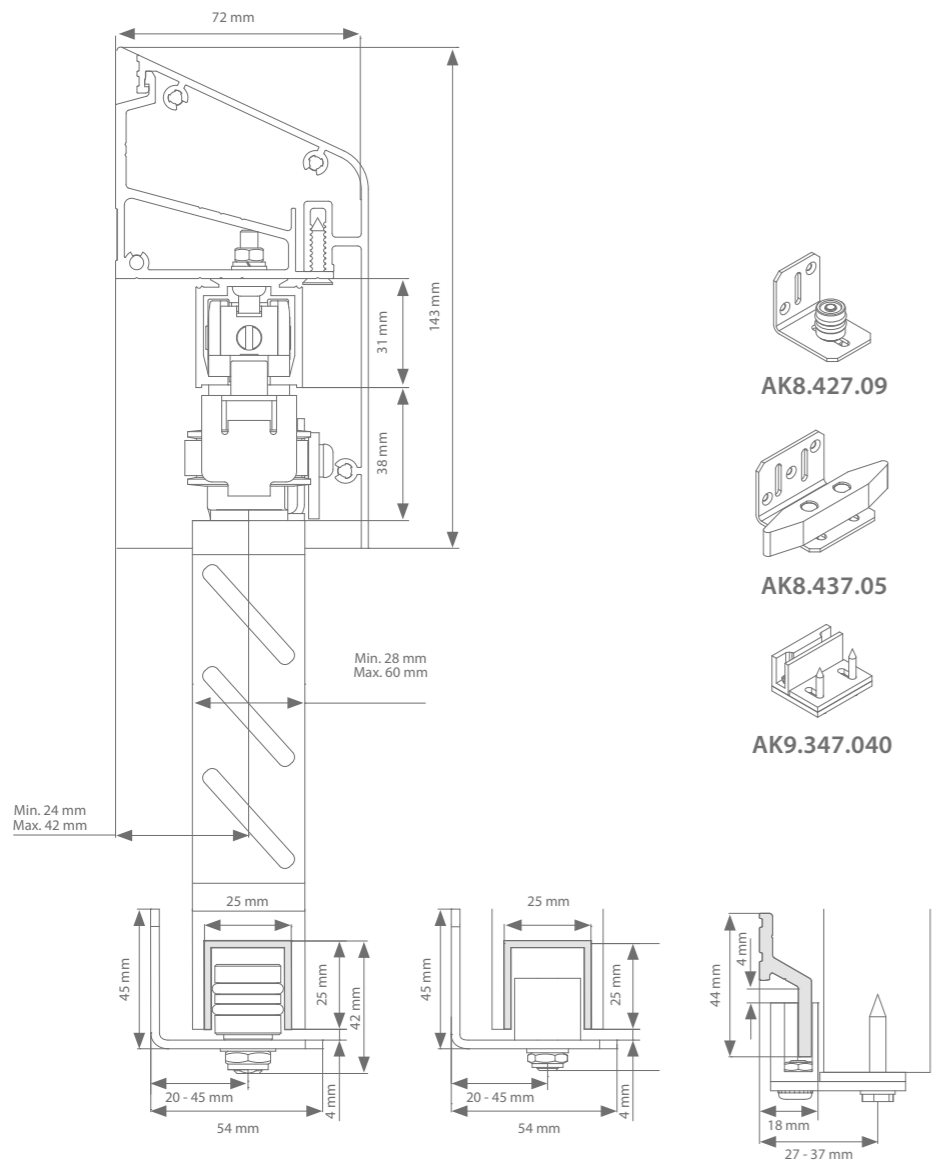

Option 1 - AK8.427.09

Option 1 - AK8.437.05

Option 2 - AK9.347.040

Produktanforderungen

Gewicht Laden	Max. 80 kg pro Flügel
Gewicht automatischer Laden	Max. 40 kg pro Flügel
Winddurchlässigkeit	Min. 50 %
Oberfläche	Max. 6m ² mit zusätzlicher Führung
Min. Laibung	950 mm - max. Laibung = 2900 mm
Höheneinstellung	+ / - 3 mm

Vorteil

Der Vorteil eines Tragprofils besteht darin, dass es eine schnellere Montage im Vergleich zum Messen und Positionieren jeder Wandhalterung gewährleistet.

Profile

	Max. Ladenbreite	Länge	Artikelnummer
Laufschiene (grau eloxiert)	500 mm	2000 mm	AK0.208.200
	750 mm	3000 mm	AK0.208.300
	1000 mm	4000 mm	AK0.208.400
	1500 mm	6000 mm	AK0.208.600
Tragprofil (unbehandelt)	500 mm	2000 mm	AK1.128.200
	750 mm	3000 mm	AK1.128.300
	1000 mm	4000 mm	AK1.128.400
	1500 mm	6000 mm	AK1.128.600
Abdeckprofil (unbehandelt)	500 mm	2000 mm	AK9.928.200
	750 mm	3000 mm	AK9.928.300
	1000 mm	4000 mm	AK9.928.400
	1500 mm	6000 mm	AK9.928.600
+ Montagehalterung für Abdeckprofil	Alle 480 mm erforderlich		AK9.928
+ Schraubensatz	Alle 3000 mm erforderlich		AK1.128.300.9

Führung Wandmontage Option 1

Führungsschiene 2x (unbehandelt)	1000 mm	1000 mm	AK0.618.100
	2000 mm	2000 mm	AK0.618.200
	3000 mm	3000 mm	AK0.618.300
	4000 mm	4000 mm	AK0.618.400
	6000 mm	6000 mm	AK0.618.600
Führungsoptionen	2x erforderlich bis Ladenoberfläche 3 m ²		AK8.427.09
	3x zusätzlich erforderlich bis Ladenoberfläche 6 m ²		AK8.437.05

Führung Wandmontage Option 2

Führungsschiene (unbehandelt)	500 mm	2000 mm	AK9.340.200
	750 mm	3000 mm	AK9.340.300
	1000 mm	4000 mm	AK9.340.400
	1500 mm	6000 mm	AK9.340.600
Führungsoptionen	4x erforderlich bis Ladenoberfläche 3 m ² / 8x erforderlich bis Ladenoberfläche 6 m ²		AK9.347.040

Beschlagsauswahl Option 1

Aufhängung	Queraufhängung	Artikelnummer
Beschlag	Superior-Garnitur mit 4 Rollen, 4 Stoppfern, 4 Flanschen, 2 Mitnehmern und 2 Umlenkrädern	AK0.700.004
	Min. Meterzahl Riemenlänge = (8x Ladenbreite) + 200 mm	(Meterzahl) x AK9.709.001

Beschlagsauswahl Option 2

Aufhängung	Queraufhängung mit Motor	Artikelnummer
Beschlag	Superior-Garnitur mit 4 Rollen, 4 Stoppfern, 4 Flanschen, 2 Mitnehmern und 2 Umlenkrädern	AK0.700.004
	Garnitur für automatischen Betrieb mit Mitnehmer, Umlenkrad, Motor, elektronischem Bedienpanel, Transformator und Schalter	AK3.700.004.00
	Min. Meterzahl Riemenlänge = (8x Ladenbreite) + 200 mm	(Meterzahl) x AK9.709.001



rob
**SCHIEBELÄDEN
TELESKOPISCH**

Fenster werden immer größer, aber Fensterläden bleiben oft die bevorzugte Sonnenschutzoption. Teleskopläden machen es möglich, breite Läden in zwei oder drei aufzuteilen, die kompakt neben dem großen Fenster verstaut werden können. Alle Läden bewegen sich durch die Riemenverbindung gleichzeitig und geräuscharm. Mit der richtigen Wahl des Bodenführungssystems kann die Lädenfläche von maximal 3 m² auf maximal 6 m² erweitert werden. Für eine möglichst einfache Bedienung können die Läden automatisch betrieben werden. Dank der Motorisierung ist es nicht mehr notwendig, die Fenster zur Bedienung zu öffnen.

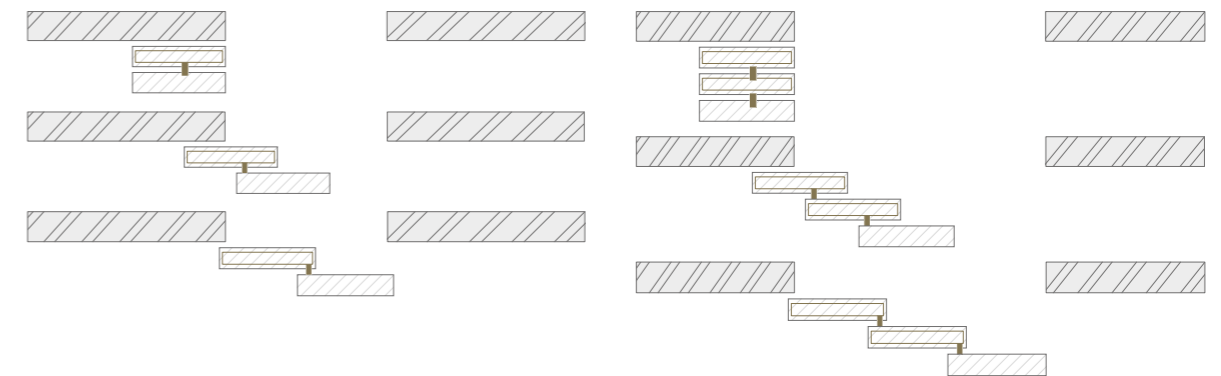

Technische Zeichnung

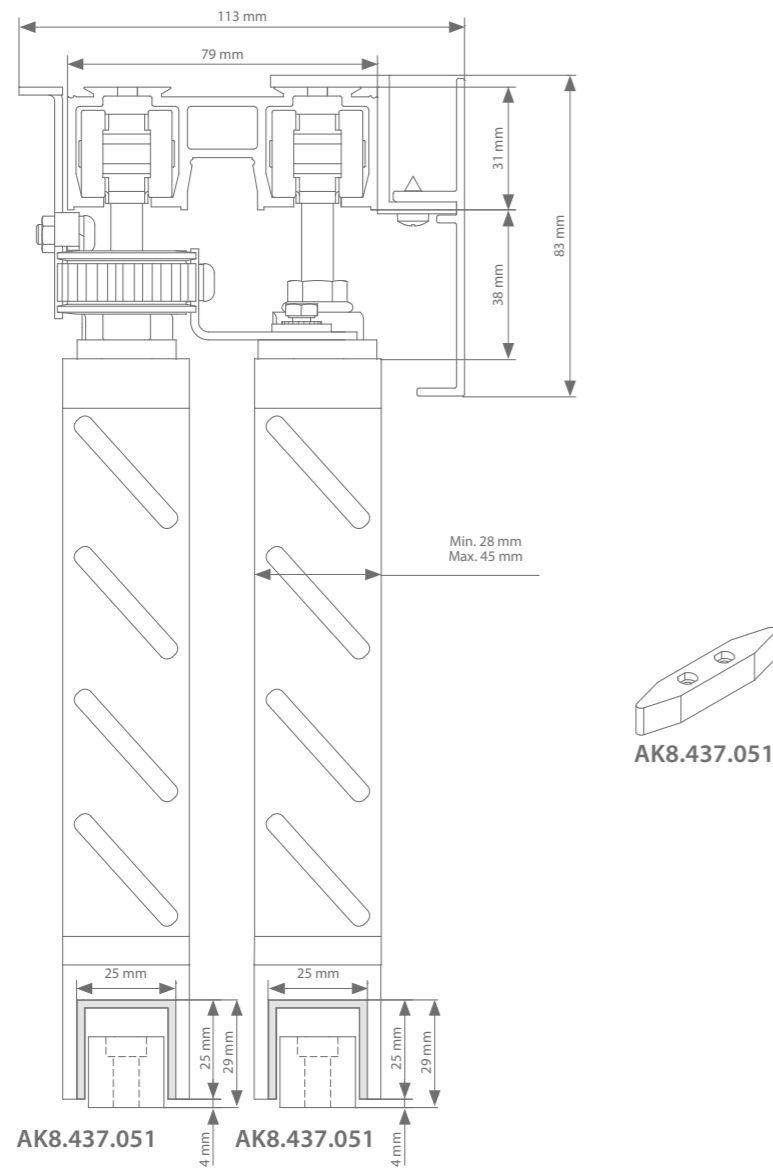

Produktanforderungen

Gewicht Laden	Max. 80 kg pro Flügel
Gewicht automatischer Laden	Max. 40 kg pro Flügel
Winddurchlässigkeit	Min. 50 %
Oberfläche	Max. 6m ² mit zusätzlicher Führung
Min. Laibung	1120 mm - max. Laibung = 3900 mm
Höheneinstellung	+ / - 3 mm

Profile

	Max. Ladenbreite	Länge	Artikelnummer
Laufschiene (grau eloxiert)	667 mm	2000 mm	AK0.202.200
	1000 mm	3000 mm	AK0.202.300
	1333 mm	4000 mm	AK0.202.400
	2000 mm	6000 mm	AK0.202.600
Abdeckprofil (unbehandelt)	667 mm	2000 mm	AG9.938.200
	1000 mm	3000 mm	AG9.938.300
	1333 mm	4000 mm	AG9.938.400
	2000 mm	6000 mm	AG9.938.600
+ Montagehalterung für Abdeckprofil	Alle 480 mm erforderlich		AG1.138.1
+ Schraubensatz	Alle 3000 mm erforderlich		AG1.128.300.9

Untere Führung

Führungsschiene 2x (unbehandelt)	1000 mm	1000 mm	AK0.618.100
	2000 mm	2000 mm	AK0.618.200
	3000 mm	3000 mm	AK0.618.300
	4000 mm	4000 mm	AK0.618.400
	6000 mm	6000 mm	AK0.618.600
Führungsoptionen	7x erforderlich bis Ladenoberfläche 6 m ²		AK8.437.051

Beschlagsauswahl Option 1

Aufhängung	Queraufhängung	Artikelnummer
Beschlag	Superior-Garnitur mit 4 Rollen, 4 Stopperrn, 4 Flanschen, 1 Mitnehmer, 1 Fixierer und 2 Umlenkrädern	AK0.800.004
	Min. Meterzahl Riemenlänge = (2x Ladenbreite) + 400 mm	(Meterzahl) x AK9.709.001

Beschlagsauswahl Option 2

Aufhängung	Queraufhängung mit Motor	Artikelnummer
Beschlag	Superior-Garnitur mit 4 Rollen, 4 Stopperrn, 4 Flanschen, 1 Mitnehmer, 1 Fixierer und 2 Umlenkrädern	AK0.800.004
	Garnitur für automatischen Betrieb mit Mitnehmer, Umlenkrad, Motor, elektronischem Bedienpanel, Transformator und Schalter	AK3.100.004.00
	Min. Meterzahl Riemenlänge = (8x Ladenbreite) + 600 mm	(Meterzahl) x AK9.709.001

Technische Zeichnung

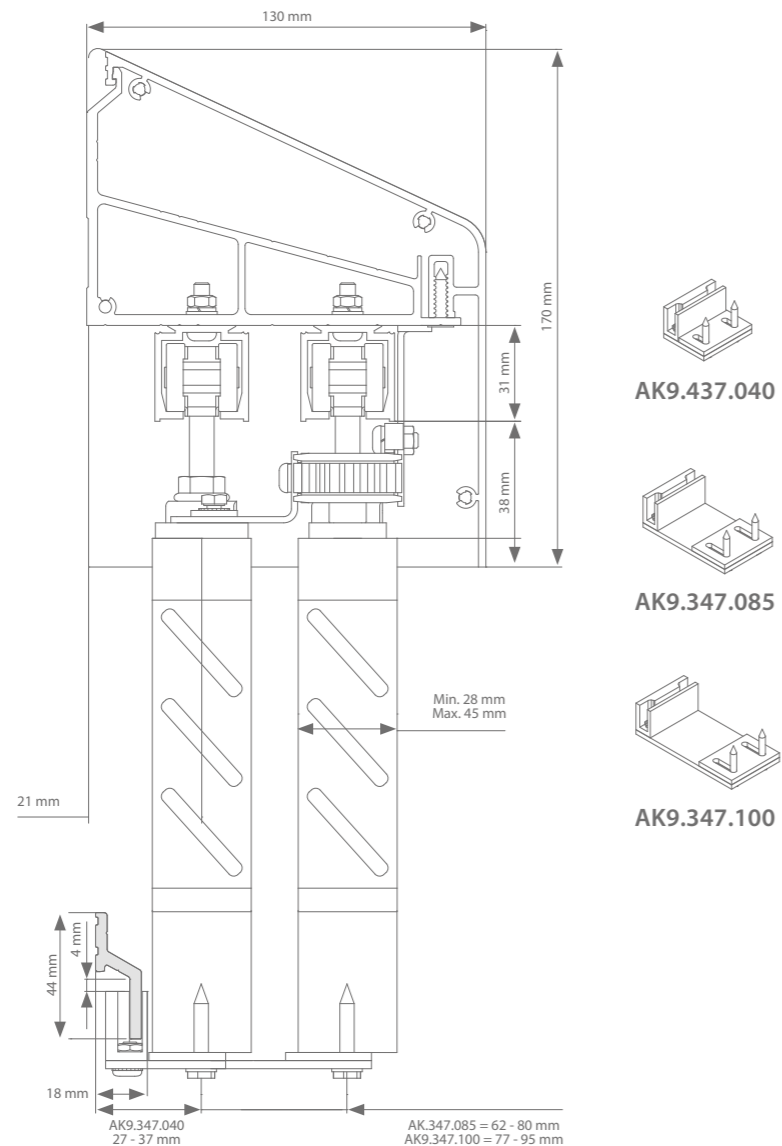

Produktanforderungen

Gewicht Laden	Max. 80 kg pro Flügel
Gewicht automatischer Laden	Max. 40 kg pro Flügel
Winddurchlässigkeit	Min. 50 %
Oberfläche	Max. 6m ² mit zusätzlicher Führung
Min. Laibung	1120 mm - max. Laibung = 3900 mm
Höheneinstellung	+ / - 3 mm

Profile

	Max. Ladenbreite	Länge	Artikelnummer
Laufschiene (2x) (grau eloxiert)	667 mm	2000 mm	AK0.208.200
	1000 mm	3000 mm	AK0.208.300
	1333 mm	4000 mm	AK0.208.400
	2000 mm	6000 mm	AK0.208.600
Tragprofil (unbehandelt)	667 mm	2000 mm	AK1.168.200
	1000 mm	3000 mm	AK1.168.300
	1333 mm	4000 mm	AK1.168.400
	2000 mm	6000 mm	AK1.168.600
Abdeckprofil (unbehandelt)	667 mm	2000 mm	AK9.968.200
	1000 mm	3000 mm	AK9.968.300
	1333 mm	4000 mm	AK9.968.400
	2000 mm	6000 mm	AK9.968.600
+ Abdeckprofilsatz	1x erforderlich		AK9.968
+ Schraubensatz	Alle 3000 mm erforderlich		AK1.168.300.9

Untere Führung

Führungsschiene (unbehandelt)	667 mm	2000 mm	AK9.340.200
	1000 mm	3000 mm	AK9.340.300
	1333 mm	4000 mm	AK9.340.400
	2000 mm	6000 mm	AK9.340.600
Führungsoptionen	2x erforderlich bis Ladenoberfläche 3 m ² / 4x erforderlich bis Ladenoberfläche 6 m ²		AK9.347.040
	2x erforderlich bis Ladenoberfläche 3 m ² / 4x erforderlich bis Ladenoberfläche 6 m ²		AK9.347.085 (Ladenstärke 28 - 35)
	2x erforderlich bis Ladenoberfläche 3 m ² / 4x erforderlich bis Ladenoberfläche 6 m ²		AK9.347.100 (Ladenstärke 36 - 45)

Beschlagsauswahl Option 1

Aufhängung	Queraufhängung	Artikelnummer
Beschlag	Superior-Garnitur mit 4 Rollen, 4 Stopperrn, 4 Flanschen, 1 Mitnehmer, 1 Fixierer und 2 Umlenkrollen	AK0.800.004
	Min. Meterzahl Riemenlänge = (2x Ladenbreite) + 400 mm	(Meterzahl) x AK9.709.001

Beschlagsauswahl Option 2

Aufhängung	Queraufhängung mit Motor	Artikelnummer
Beschlag	Superior-Garnitur mit 4 Rollen, 4 Stopperrn, 4 Flanschen, 1 Mitnehmer, 1 Fixierer und 2 Umlenkrollen	AK0.800.004
	Garnitur für automatischen Betrieb mit Mitnehmer, Umlenkrollen, Motor, elektronischem Bedienpanel, Transformator und Schalter	AK3.100.004.00
	Min. Meterzahl Riemenlänge = (8x Ladenbreite) + 600 mm	(Meterzahl) x AK9.709.001

Technische Zeichnung

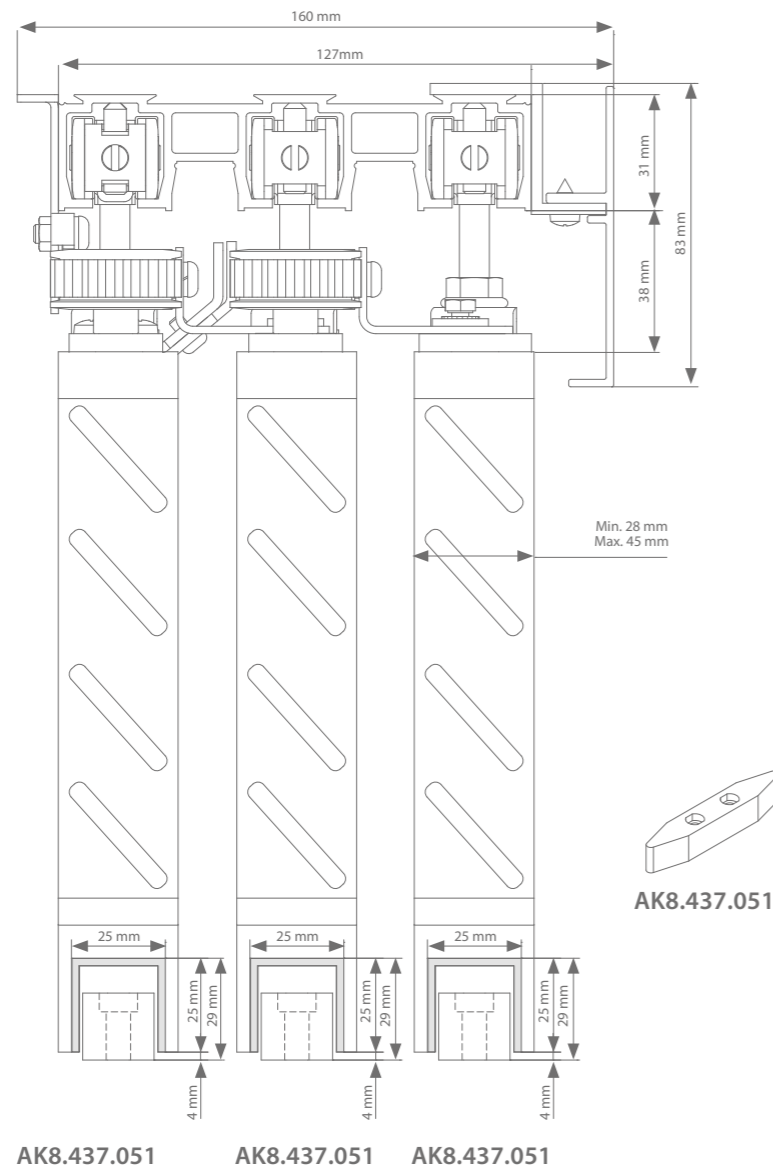

Profile

	Max. Ladenbreite	Länge	Artikelnummer
Laufschiene (grau eloxiert)	500 mm	2000 mm	AK0.203.200
	750 mm	3000 mm	AK0.203.300
	1000 mm	4000 mm	AK0.203.400
	1500 mm	6000 mm	AK0.203.600
Abdeckprofil (unbehandelt)	500 mm	2000 mm	AG9.938.200
	750 mm	3000 mm	AG9.938.300
	1000 mm	4000 mm	AG9.938.400
	1500 mm	6000 mm	AG9.938.600
+ Montagehalterung für Abdeckprofil	Alle 480 mm erforderlich		AG1.138.1
+ Schraubensatz	Alle 3000 mm erforderlich		AG1.128.300.9

Untere Führung

Führungsschiene 3x (unbehandelt)	1000 mm	1000 mm	AK0.618.100
	2000 mm	2000 mm	AK0.618.200
	3000 mm	3000 mm	AK0.618.300
	4000 mm	4000 mm	AK0.618.400
	6000 mm	6000 mm	AK0.618.600
Führungsoptionen	7x erforderlich bis Ladenoberfläche 6 m ²		AK8.437.051

Beschlagsauswahl

Aufhängung	Queraufhängung	Artikelnummer
Beschlag	Superior-Garnitur mit 6 Rollen, 6 Stoppfern, 6 Flanschen, 2 Mitnehmern, 1 Fixierer und 4 Umlenkrollen	AK0.803.004
	Min. Meterzahl Riemenlänge = (4x Ladenbreite) + 200 mm	(Meterzahl) x AK9.709.001

Produktanforderungen

Gewicht Laden	Max. 80 kg pro Flügel
Winddurchlässigkeit	Min. 50 %
Oberfläche	Max. 6m ² mit zusätzlicher Führung
Min. Laibung	1680 mm - max. Laibung = 4400 mm
Höheneinstellung	+ / - 3 mm



02

BESCHLAG FÜR FALTLÄDEN

Die rob® Beschläge für Faltläden sorgen dafür, dass die Läden immer vor dem oberen und unteren Profil hängen, sodass sie auf der Fassadenseite nahezu unsichtbar sind. Dementsprechend bestimmt nur die Gestaltung der Läden das Gesamterscheinungsbild des Gebäudes. Durch die Aufhängung können die Läden höher oder niedriger als die Profile positioniert werden und sich so nahtlos mit den darüber oder darunterliegenden Läden verbinden. Auf diese Weise sind die Faltläden perfekt in die Fassadenverkleidung integriert.

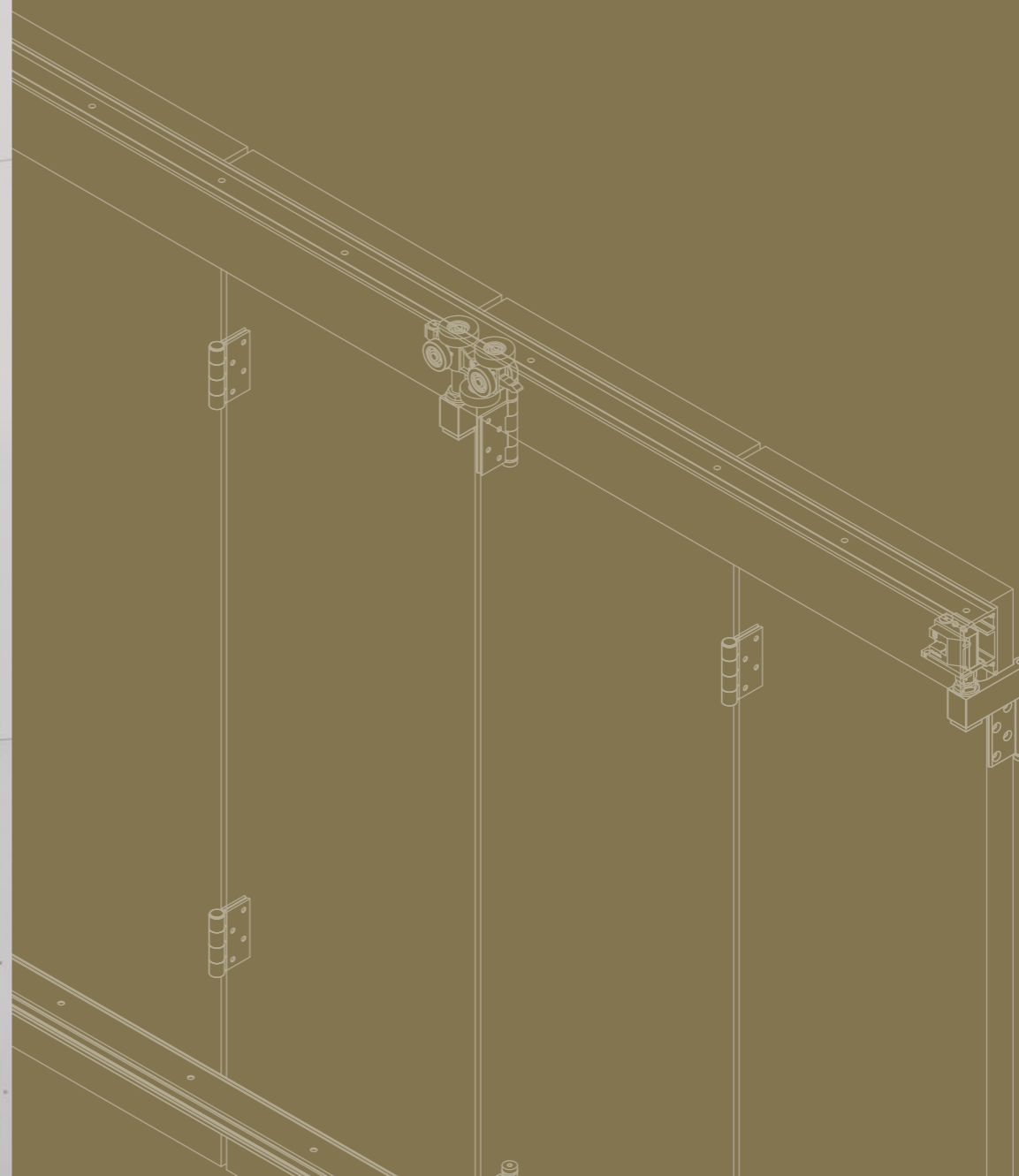

Allgemeine Information

Aluminium, Holz und PVC

Die Beschläge für Faltläden können für Faltläden bis zu 20 oder 40 kg pro Laden aus Holz, Aluminium oder PVC eingesetzt werden. Unsere Beschläge ermöglichen die Montage von Faltläden sowohl an der Fassade als auch unter dem Sturz, für eine gerade Anzahl von Flügeln. Die Scharniere sind an der Seite der Flügel angebracht und können verriegelt werden. Im geöffneten Zustand stehen die Flügel im rechten Winkel zur Fassade (90°). Die Beschläge garantieren minimale Einbaumaße. Dank des speziellen Konzepts, bei dem sich die Faltläden vor den Profilen befinden und zwischen den Läden eine begrenzte Öffnung besteht, erhalten wir im geschlossenen Zustand maximalen Sonnenschutz. Das Konzept mit vorne liegenden Läden bietet auch die Möglichkeit, die Läden über mehrere Stockwerke durchgehend anzubringen.

A Die obere Laufschiene trägt das Gewicht der Platten. Jedes Laufschiene jeder Gewichtsklasse kann in zusammengeklappter Position bis zu 4 Läden pro Seite tragen. Bei einem geringeren Gewicht pro Laden kann die Anzahl der Läden pro Seite erhöht werden, solange das Gesamtgewicht der Läden das 4-fache des maximalen Ladengewichts nicht überschreitet (4 x 20 kg oder 4 x 40 kg).

B Das untere Profil sorgt für die Führung der Läden. Insbesondere bei den Beschlägen für 20 kg bieten wir verschiedene Profiltypen für Bodenmontage, Wandmontage, Einbaumontage sowie ein rollstuhlgerechtes Profil an. Wenn es die Situation erlaubt, empfehlen wir, die Führungsschiene mit Öffnung nach unten zu montieren. Dadurch wird sichergestellt, dass kein Wasser oder Schmutz im Profil verbleibt. Diese Anordnung ist wartungsfrei und wird immer einwandfrei funktionieren.

C Der feste Drehpunkt bestimmt, in welcher Richtung die Läden einklappen und in welcher Position sie verstaut werden. Eine perfekt vertikale Montage des oberen und unteren Drehpunkts gewährleistet ein einwandfreies Funktionieren des Systems. Der untere Drehpunkt ist vertikal flexibel. Dieses einzigartige Konzept stellt sicher, dass die Läden eine Schrumpfung oder Ausdehnung von 6 mm problemlos absorbieren können. Diese Faltläden sind die einzigen auf dem Markt, die durch eine solche Längenänderung nicht beschädigt werden.

D Die mittlere Rolle greift die mittleren Läden und liegt im zusammengeklappten Zustand bündig mit dem festen Drehpunkt an. Dadurch liegen die Läden vollkommen parallel zueinander.

E Die Endrolle ist auch mit der mittleren Rolle verbunden, und bringt auch die letzten gefalteten Paneele in einen parallelen Zustand.

F Jedes Ladenpaar ist durch Scharniere miteinander verbunden. Die Anzahl der Scharniere wird durch die Höhe des Ladens bestimmt.

G Beide Verriegelungsvorrichtungen sind absolut notwendig, um in einer flachen Position Stürmen von 12 Beaufort standzuhalten.

H Wenn die Läden zusammengeklappt sind, benötigen sie eine Verriegelung, um Windkräften von bis zu 12 Beaufort standzuhalten. Diese Verriegelung kann unauffällig in den Schlitzen zwischen den verschiedenen Läden verborgen werden.

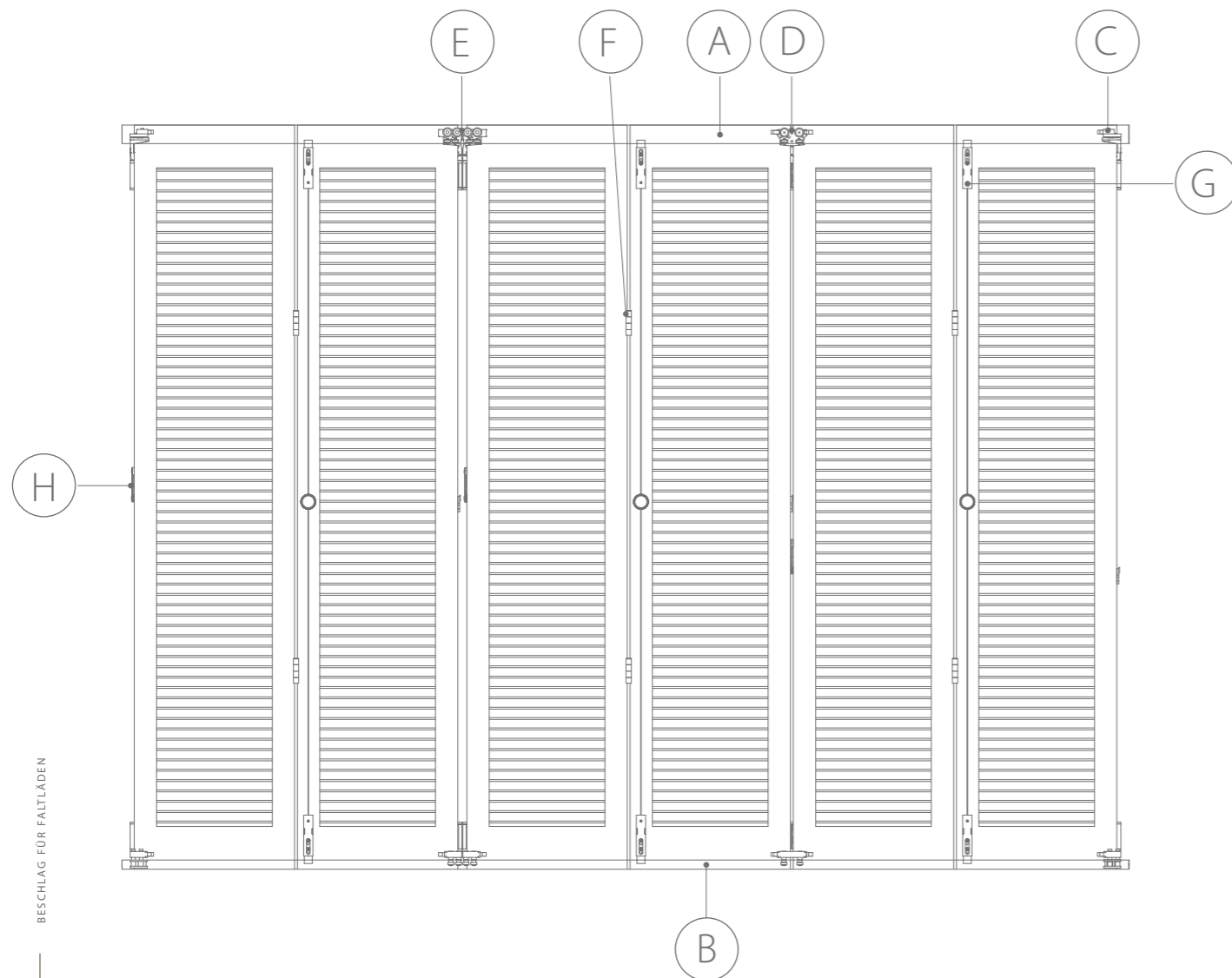



rob
BESCHLAG FÜR FALTLÄDEN
20 KG

Faltschiebeläden, die kompakteste Methode, mehrere Läden neben dem Fenster zu bündeln. Die Beschläge sorgen dafür, dass die Läden immer vor dem oberen und unteren Profil hängen, wodurch die Beschläge an der Gebäudeaußenseite nahezu unsichtbar sind. Auf diese Weise können die Faltschiebeläden perfekt in die Fassadenverkleidung integriert werden. Die große Anzahl von Profilen und die 2 Arten von Befestigungen bieten eine Lösung für jede Fassade. Die Verriegelung in geöffneter oder geschlossener Position macht das Ganze widerstandsfähig gegen hohe Windlasten.



rob Falträden 20 kg Produktanforderungen



Die 20 kg schweren Falträden wurden gemäß Windlastprüfung EN 13659 geprüft und zugelassen. Bei diesem Test wird die Anordnung einer Windstärke von 12 Beaufort ausgesetzt.

	Beaufort	Windgeschwindigkeit km/h	Winddruck Pa
Sturm	10	89 - 102	374 - 505
Schwerer Sturm	11	103 - 117	506 - 665
Orkan	12	118 - 133	666 - 853

Im Test wurden auf einer Seite vier Falträden mit einer Breite von 0,5 m und einer Höhe von 3 m mit einer maximalen Oberfläche von 1,5 m² eingesetzt. Jeder Laden hat ein Gewicht von 20 kg, die gesamte Anordnung hat somit ein Gewicht von 80 kg.

Wenn mehr Flügel pro Seite gewünscht werden, muss das Gewicht je Laden gesenkt werden:

Max. Gewicht je Laden (kg) = 80 kg / Anzahl der Läden

Läden höher als 3 m sind möglich, wenn ein zusätzliches Zwischenscharnier verwendet wird und die maximale Fläche von 1,5 m² eingehalten wird. Wenn breitere Läden gewünscht werden, muss das Gewicht pro Laden gesenkt werden. Für Fragen zu Abweichungen wenden Sie sich bitte an unsere Verkaufsabteilung.

Die schwerstmögliche Anordnung wurde einem statischen Test unterzogen, bei dem der Winddruck frontal auf die geschlossenen Läden drückt. Dieser Test wurde sowohl an der Außenseite als auch an der Innenseite der Beschläge durchgeführt. Zu diesem Zweck werden die geschlossenen Läden einem Winddruck von 12 Beaufort ausgesetzt.

Die Falträden wurden anschließend einem dynamischen Test unterzogen, bei dem die Läden flach und zusammengeklappt angeordnet demselben maximalen Winddruck ausgesetzt werden. Die Läden werden jedes Mal um 90° gedreht, um die härteste Windlast zu simulieren.

Die Falträden benötigen immer eine Verriegelung an der Ober- und Unterseite der Läden, um in flacher Position der hohen Windbelastung standzuhalten. Wenn sich die Läden in der eingeklappten Position befinden, benötigen sie die mittige Verriegelung, um schwersten Windbedingungen standzuhalten. Nur wenn die Läden sowohl in geöffneter als auch in geschlossener Position verriegelt sind, können sie der Windlast standhalten.

Gewicht Laden	Max. 20 kg pro Flügel
Lädenanzahl pro Seite ¹	Max. 4
Winddurchlässigkeit	0 %
Oberfläche	Max. 1,5 m ²
Höhe ²	Max. 3 m
Breite ³	Max. 0,5 m
Stärke	30 - 34 mm



Statischer Test



Dynamischer Test



Dynamischer Test

¹ Prüfberichte können beim Vertrieb angefordert werden. ² Die Garantie erlischt, wenn von der vorgeschlagenen Anordnung und ihren verwendeten Komponenten abgewichen wird.

Technische Zeichnungen

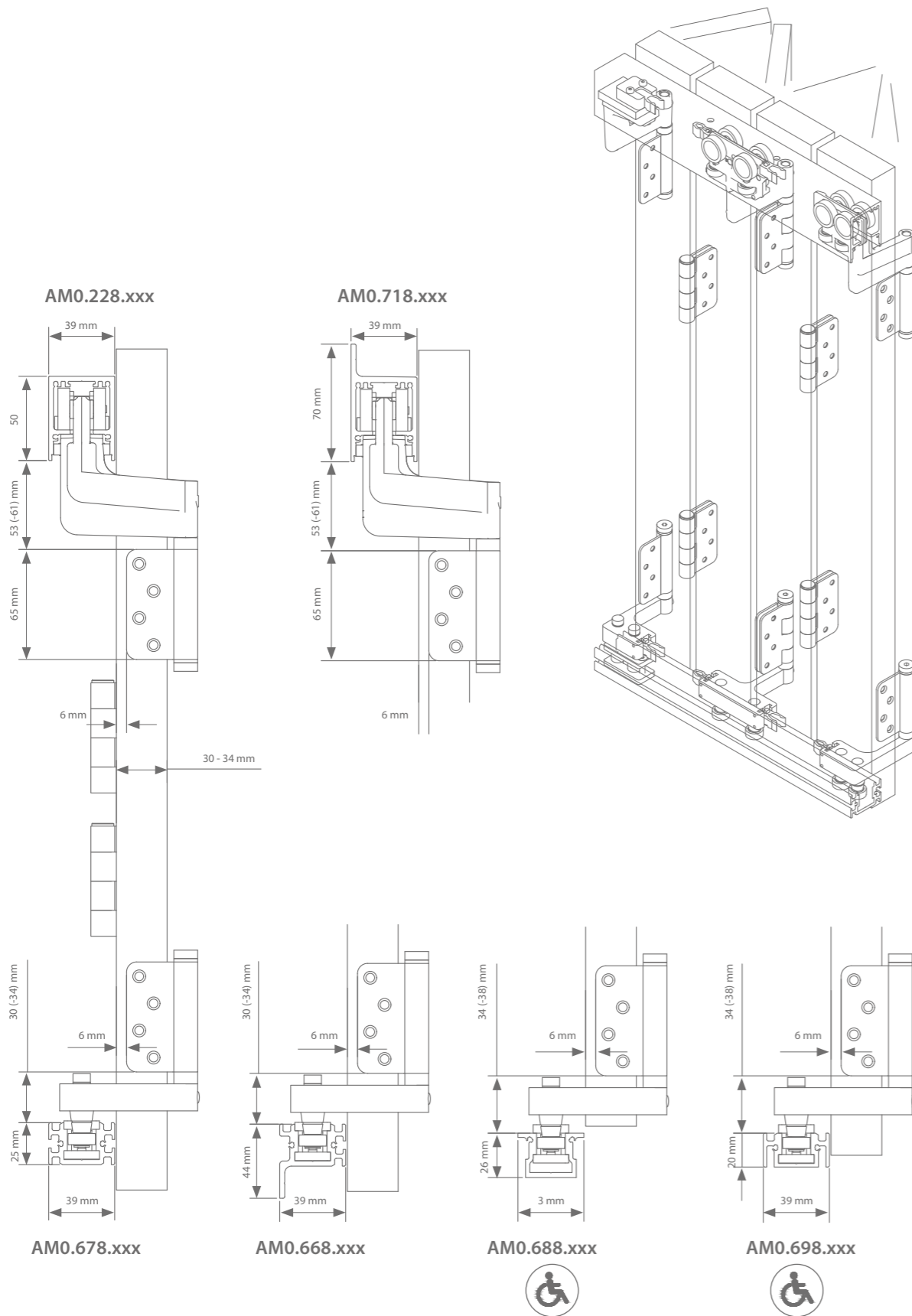

Beschlagsauswahl Ladenanordnung von innen nach außen gesehen

Diagram	2 Läden links	Artikelnummer	2 Läden rechts	Artikelnummer
	Inland-Standard	AM0.440.402.00	Inland-Standard	AM0.440.400.02
	Inland + RAL nach Wahl	auf Anfrage	Inland + RAL nach Wahl	auf Anfrage
	Meeresnähe* Standard	AM0.445.402.00	Meeresnähe* Standard	AM0.445.400.02
	Meeresnähe* + RAL nach Wahl	auf Anfrage	Meeresnähe* + RAL nach Wahl	auf Anfrage
	Inland-Standard	AM0.440.404.00	Inland-Standard	AM0.440.400.04
	Inland + RAL nach Wahl	auf Anfrage	Inland + RAL nach Wahl	auf Anfrage
	Meeresnähe* Standard	AM0.445.404.00	Meeresnähe* Standard	AM0.445.400.04
	Meeresnähe* + RAL nach Wahl	auf Anfrage	Meeresnähe* + RAL nach Wahl	auf Anfrage
	Inland-Standard	AM0.440.402.02	Inland-Standard	AM0.440.404.04
	Inland + RAL nach Wahl	auf Anfrage	Inland + RAL nach Wahl	auf Anfrage
	Meeresnähe* Standard	AM0.445.402.02	Meeresnähe* Standard	AM0.445.404.04
	Meeresnähe* + RAL nach Wahl	auf Anfrage	Meeresnähe* + RAL nach Wahl	auf Anfrage
	Inland-Standard	AM0.440.402.04	Inland-Standard	AM0.440.404.02
	Inland + RAL nach Wahl	auf Anfrage	Inland + RAL nach Wahl	auf Anfrage
	Meeresnähe* Standard	AM0.445.402.04	Meeresnähe* Standard	AM0.445.404.02
	Meeresnähe* + RAL nach Wahl	auf Anfrage	Meeresnähe* + RAL nach Wahl	auf Anfrage

* Die Version in Meeresnähe ist erforderlich, wenn die Faltläden in weniger als 20 km Entfernung von der Küste installiert sind. Diese Version ist auch in Gebieten mit hoher Luftverschmutzung, hohem Salzgehalt oder starker Kontamination erforderlich.



Technische Zeichnungen

Beschlagsauswahl Ladenanordnung von innen nach außen gesehen

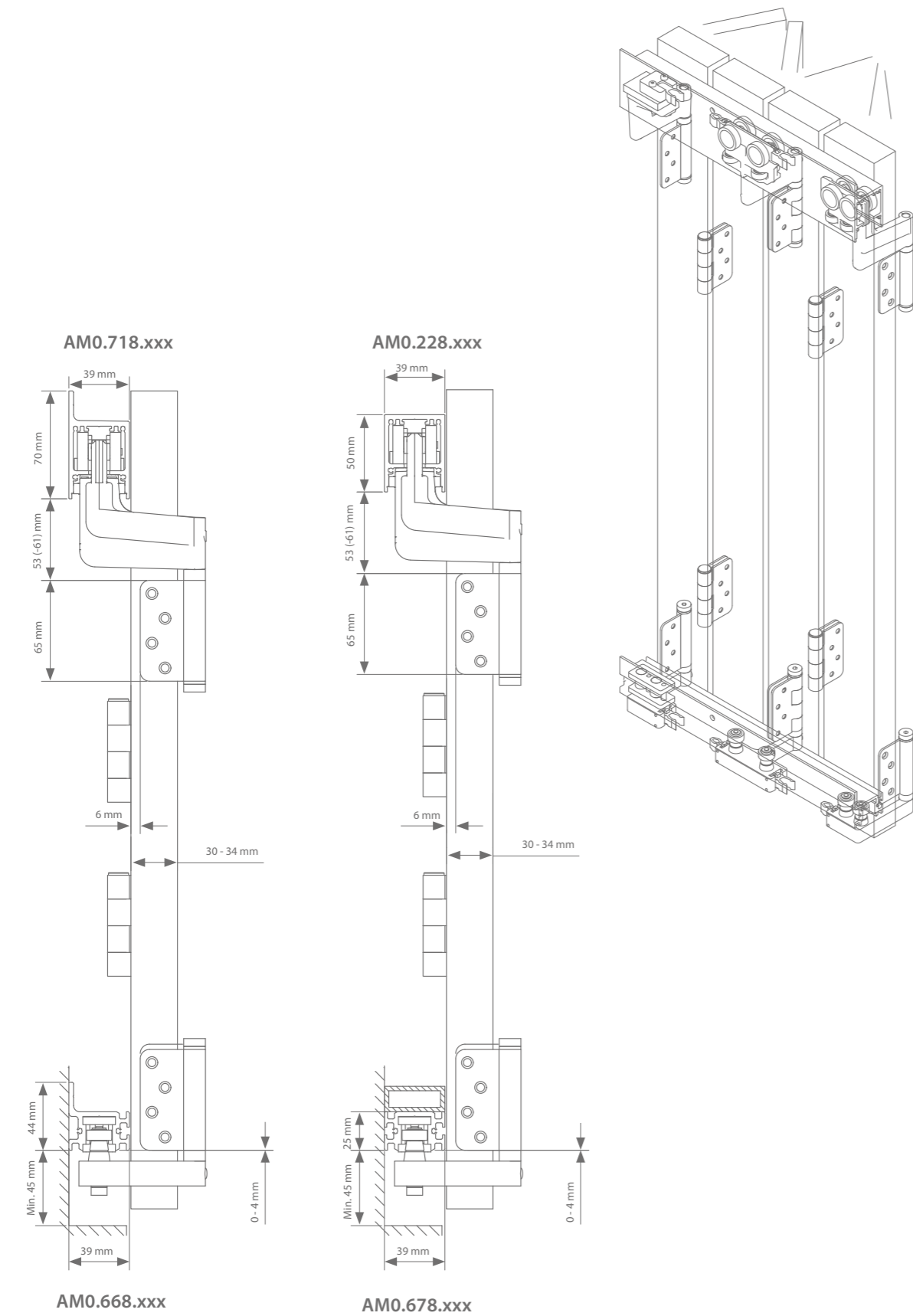

2 Läden links		2 Läden rechts	
	Artikelnummer		Artikelnummer
Inland-Standard	AM0.440.602.00	Inland-Standard	AM0.440.600.02
Inland + RAL nach Wahl	auf Anfrage	Inland + RAL nach Wahl	auf Anfrage
Meeresnähe* Standard	AM0.445.602.00	Meeresnähe* Standard	AM0.445.600.02
Meeresnähe* + RAL nach Wahl	auf Anfrage	Meeresnähe* + RAL nach Wahl	auf Anfrage

4 Läden links		4 Läden rechts	
	Artikelnummer		Artikelnummer
Inland-Standard	AM0.440.604.00	Inland-Standard	AM0.440.600.04
Inland + RAL nach Wahl	auf Anfrage	Inland + RAL nach Wahl	auf Anfrage
Meeresnähe* Standard	AM0.445.604.00	Meeresnähe* Standard	AM0.445.600.04
Meeresnähe* + RAL nach Wahl	auf Anfrage	Meeresnähe* + RAL nach Wahl	auf Anfrage

2 Läden links - 2 Läden rechts		4 Läden links - 4 Läden rechts	
	Artikelnummer		Artikelnummer
Inland-Standard	AM0.440.602.02	Inland-Standard	AM0.440.604.04
Inland + RAL nach Wahl	auf Anfrage	Inland + RAL nach Wahl	auf Anfrage
Meeresnähe* Standard	AM0.445.602.02	Meeresnähe* Standard	AM0.445.604.04
Meeresnähe* + RAL nach Wahl	auf Anfrage	Meeresnähe* + RAL nach Wahl	auf Anfrage

2 Läden links - 4 Läden rechts		4 Läden links - 2 Läden rechts	
	Artikelnummer		Artikelnummer
Inland-Standard	AM0.440.602.04	Inland-Standard	AM0.440.604.02
Inland + RAL nach Wahl	auf Anfrage	Inland + RAL nach Wahl	auf Anfrage
Meeresnähe* Standard	AM0.445.602.04	Meeresnähe* Standard	AM0.445.604.02
Meeresnähe* + RAL nach Wahl	auf Anfrage	Meeresnähe* + RAL nach Wahl	auf Anfrage

* Die Version in Meeresnähe ist erforderlich, wenn die Faltläden in weniger als 20 km Entfernung von der Küste installiert sind. Diese Version ist auch in Gebieten mit hoher Luftverschmutzung, hohem Salzgehalt oder starker Kontamination erforderlich.

Zwischenscharniere













	Höhe Läden	Anzahl der Scharniere pro 2 Läden	Artikelnummer
Zwischenscharnier	H < 1500 mm	2	AM5.427
	1500 mm < H < 2400 mm	3	
	2400 mm < H < 3000 mm	4	
Zwischenscharnier RAL nach Wahl	H < 1500 mm	2	auf Anfrage
	1500 mm < H < 2400 mm	3	
	2400 mm < H < 3000 mm	4	

Profile

	Länge	Unbehandelt	Eloxiert	+ RAL nach Wahl
Oberes Profil Deckenmontage	2000 mm	AM0.228.200	AM0.228.200.0	auf Anfrage
	3000 mm	AM0.228.300	AM0.228.300.0	
	4000 mm	AM0.228.400	AM0.228.400.0	
	6000 mm	AM0.228.600	AM0.228.600.0	
Oberes Profil Wandmontage	2000 mm	AM0.718.200	AM0.718.200.0	auf Anfrage
	3000 mm	AM0.718.300	AM0.718.300.0	
	4000 mm	AM0.718.400	AM0.718.400.0	
	6000 mm	AM0.718.600	AM0.718.600.0	
Unteres Profil Bodenmontage	2000 mm	AM0.678.200	AM0.678.200.0	auf Anfrage
	3000 mm	AM0.678.300	AM0.678.300.0	
	4000 mm	AM0.678.400	AM0.678.400.0	
	6000 mm	AM0.678.600	AM0.678.600.0	
Unteres Profil Wandmontage	2000 mm	AM0.668.200	AM0.668.200.0	auf Anfrage
	3000 mm	AM0.668.300	AM0.668.300.0	
	4000 mm	AM0.668.400	AM0.668.400.0	
	6000 mm	AM0.668.600	AM0.668.600.0	
Unteres Profil Einbau Terrassenprofil	2000 mm	AM0.688.200	AM0.688.200.0	auf Anfrage
	3000 mm	AM0.688.300	AM0.688.300.0	
	4000 mm	AM0.688.400	AM0.688.400.0	
	6000 mm	AM0.688.600	AM0.688.600.0	
Unteres Profil Rollstuhlgerechte Bodenmontage	2000 mm	AM0.698.200	AM0.698.200.0	auf Anfrage
	3000 mm	AM0.698.300	AM0.698.300.0	
	4000 mm	AM0.698.400	AM0.698.400.0	
	6000 mm	AM0.698.600	AM0.698.600.0	

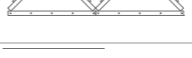
Passende Verriegelung

Alle genannten Zugfallen sind notwendig, um sicherzustellen, dass die Läden in flacher oder zusammengeklappter Position der Windlast standhalten können.

Ladenanordnung von innen nach außen gesehen	Anzahl der erforderlichen Verriegelungen in flacher Position		Anzahl der erforderlichen Verriegelungen in zusammengeklappter Position	
	AM9.728 oder AM9.725 oder AM9.748.240	AM9.728.02*	AM9.738* oder AM9.737*	
	2R	1x	1x	1x
2L 		1x	1x	1x
2L  	2R	2x	2x	2x
	4R	2x	2x	2x
4L 		2x	2x	2x
4L  	4R	4x	4x	4x
4L  	2R	3x	3x	3x
2L  	4R	3x	3x	3x

* Wenn Sie das Profil AM0.688.xxx verwenden, benötigen Sie pro Verriegelung eine Terrassenbefestigung AM9.727.03 für die flache Position.

* Die Verriegelung AM9.728.02, AM9.738 oder AM9.737 wird nur ab einer Lädenfläche von 1,1 m² benötigt.

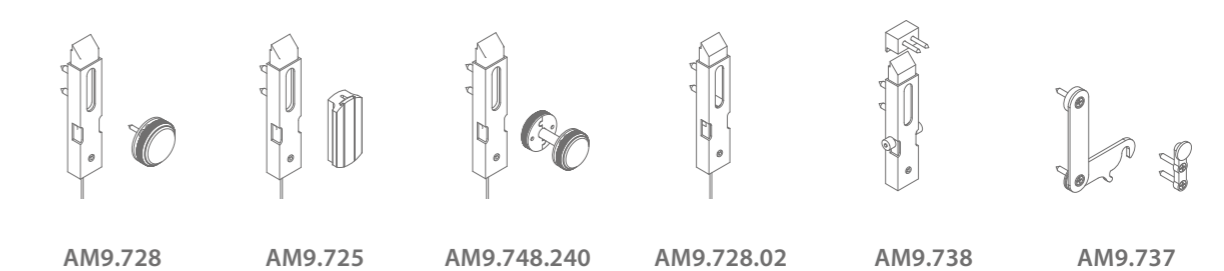
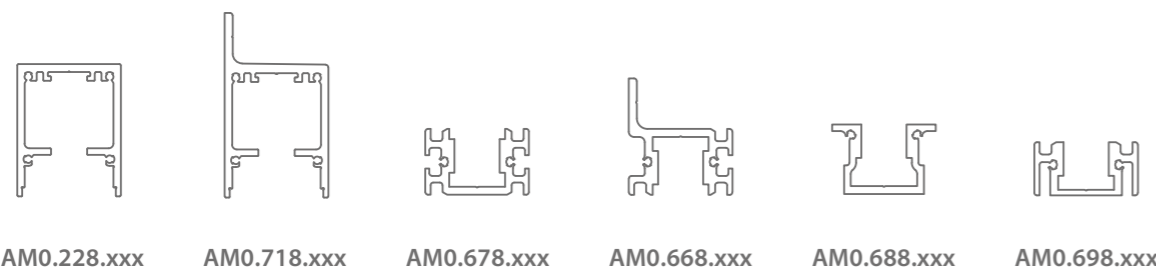



rob
BESCHLAG FÜR FALTLÄDEN
40 KG

Faltschiebeläden sind die kompakteste Methode, um mehrere Läden neben dem Fenster zu bündeln. Die Beschläge sorgen dafür, dass die Läden immer vor dem oberen und unteren Profil hängen, wodurch die Beschläge an der Gebäudeaußenseite nahezu unsichtbar sind. Auf diese Weise können die Faltschiebeläden perfekt in die Fassadenverkleidung integriert werden. Die Faltläden bis 40 kg pro Flügel sind die stärksten ihrer Art und sind in der Lage, Vollpaneele bis zu 2,4 m² zu falten. Die Verriegelung in geöffneter oder geschlossener Position macht das Ganze widerstandsfähig gegen hohe Windlasten.



rob Falträden 40 kg Produktanforderungen



Die 40 kg schweren Falträden wurden gemäß Windlastprüfung EN 13659 geprüft und zugelassen. Bei diesem Test wird die Anordnung einer Windstärke von 12 Beaufort ausgesetzt.

	Beaufort	Windgeschwindigkeit km/h	Winddruck Pa
Sturm	10	89 - 102	374 - 505
Schwerer Sturm	11	103 - 117	506 - 665
Orkan	12	118 - 133	666 - 853

Gewicht Laden	Max. 40 kg pro Flügel
Lädenanzahl pro Seite ¹	Max. 4
Winddurchlässigkeit	0 %
Oberfläche	Max. 2,4 m ²
Höhe ²	Max. 3 m
Breite ³	Max. 0,8 m
Stärke	30 - 34 mm / 40 mm

Im Test wurden auf einer Seite vier Falträden mit einer Breite von 0,8 m und einer Höhe von 3 m mit einer maximalen Oberfläche von 2,4 m² eingesetzt. Jeder Laden hat ein Gewicht von 40 kg, die gesamte Anordnung hat somit ein Gewicht von 160 kg.

Wenn mehr Flügel pro Seite gewünscht werden, muss das Gewicht je Laden gesenkt werden:

Max. Gewicht pro Laden (kg) = 160 kg / Anzahl der Läden

Läden höher als 3 m sind möglich, wenn ein zusätzliches Zwischenscharnier verwendet wird und die maximale Fläche von 2,4 m² eingehalten wird. Wenn breitere Läden gewünscht werden, muss das Gewicht pro Laden gesenkt werden. Für Fragen zu Abweichungen wenden Sie sich bitte an unsere Verkaufsabteilung.

Die schwerstmögliche Anordnung wurde einem statischen Test unterzogen, bei dem der Winddruck frontal auf die geschlossenen Läden drückt. Dieser Test wurde sowohl an der Außenseite als auch an der Innenseite der Beschläge durchgeführt. Zu diesem Zweck werden die geschlossenen Läden einem Winddruck von 12 Beaufort ausgesetzt.

Die Falträden wurden anschließend einem dynamischen Test unterzogen, bei dem die Läden flach und zusammengeklappt angeordnet demselben maximalen Winddruck ausgesetzt werden. Die Läden werden jedes Mal um 90° gedreht, um die härteste Windlast zu simulieren.

Die Falträden benötigen immer eine Verriegelung an der Ober- und Unterseite der Läden, um in flacher Position der hohen Windbelastung standzuhalten. Wenn sich die Läden in der eingeklappten Position befinden, benötigen sie die mittige Verriegelung, um schwersten Windbedingungen standzuhalten. Nur wenn die Läden sowohl in geöffneter als auch in geschlossener Position verriegelt sind, können sie der Windlast standhalten.

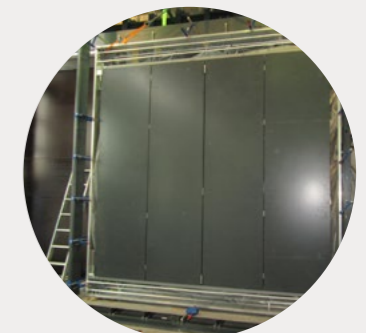

Statischer Test



Dynamischer Test



Dynamischer Test

¹ Prüfberichte können beim Vertrieb angefordert werden. ² Die Garantie erlischt, wenn von der vorgeschlagenen Anordnung und ihren verwendeten Komponenten abgewichen wird.



Technische Zeichnungen

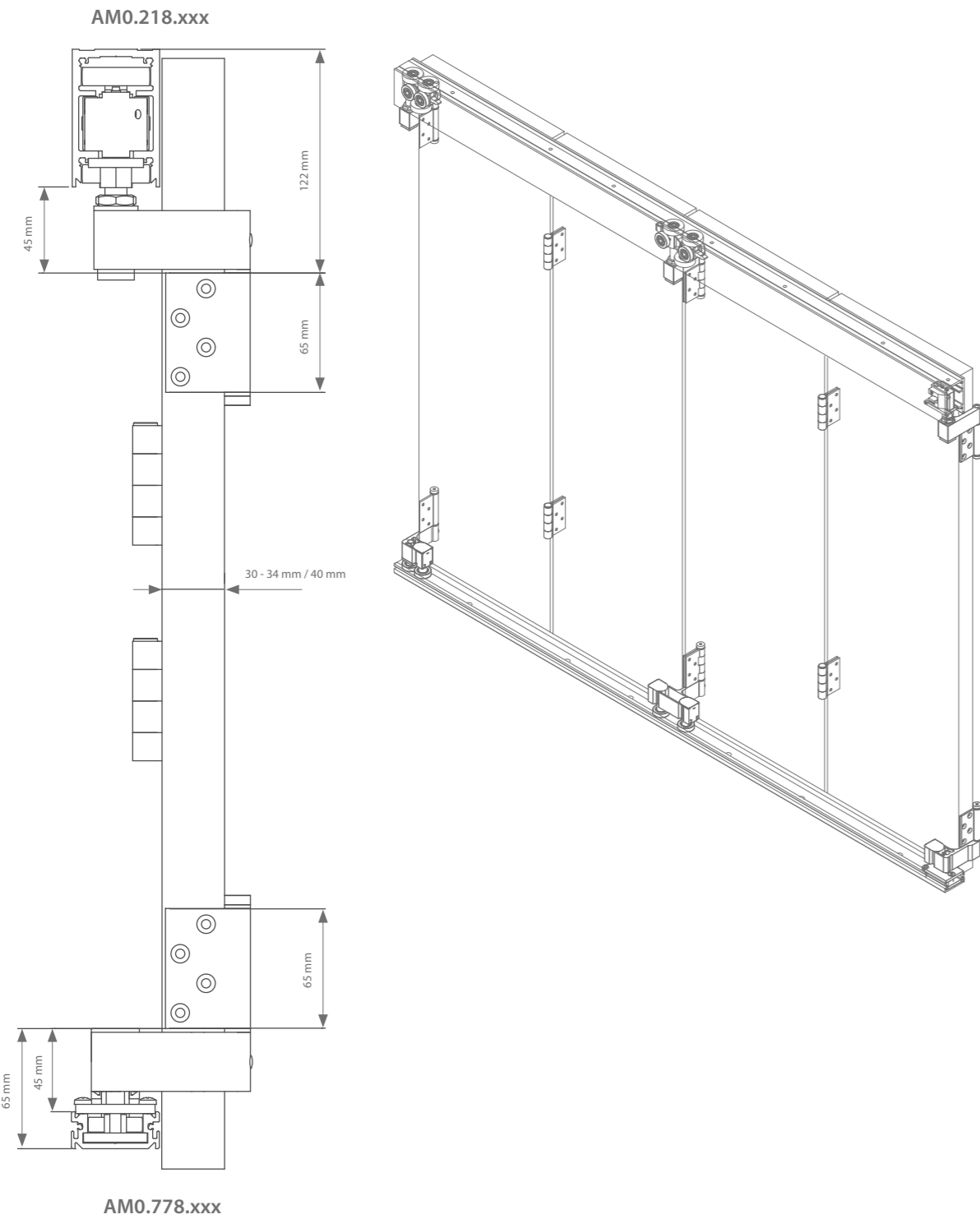

Beschlagsauswahl Ladenanordnung von innen nach außen gesehen

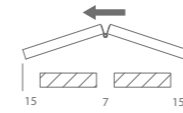

2 Läden links	30-34 mm	40 mm
Eloxiert	AM0.455.402.00	AM0.465.402.00
+ RAL nach Wahl	auf Anfrage	auf Anfrage

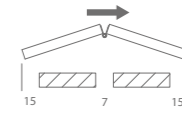

2 Läden rechts	30-34 mm	40 mm
Eloxiert	AM0.455.400.02	AM0.465.400.02
+ RAL nach Wahl	auf Anfrage	auf Anfrage

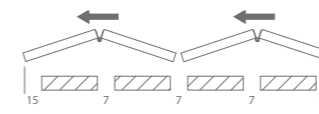

4 Läden links	30-34 mm	40 mm
Eloxiert	AM0.455.404.00	AM0.465.404.00
+ RAL nach Wahl	auf Anfrage	auf Anfrage

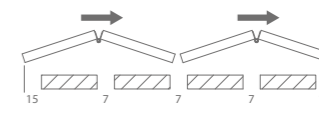

4 Läden rechts	30-34 mm	40 mm
Eloxiert	AM0.455.400.04	AM0.465.400.04
+ RAL nach Wahl	auf Anfrage	auf Anfrage

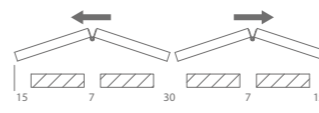

2 Läden links - 2 Läden rechts	30-34 mm	40 mm
Eloxiert	AM0.455.402.02	AM0.465.402.02
+ RAL nach Wahl	auf Anfrage	auf Anfrage

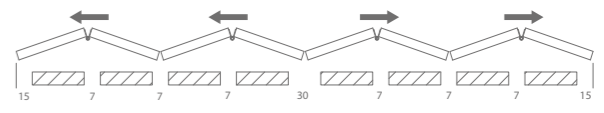

4 Läden links - 4 Läden rechts	30-34 mm	40 mm
Eloxiert	AM0.455.404.04	AM0.465.404.04
+ RAL nach Wahl	auf Anfrage	auf Anfrage

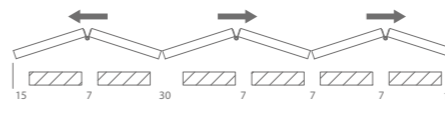

2 Läden links - 4 Läden rechts	30-34 mm	40 mm
Eloxiert	AM0.455.402.04	AM0.465.402.04
+ RAL nach Wahl	auf Anfrage	auf Anfrage

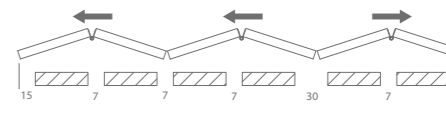

4 Läden links - 2 Läden rechts	30-34 mm	40 mm
Eloxiert	AM0.455.404.02	AM0.465.404.02
+ RAL nach Wahl	auf Anfrage	auf Anfrage

* Beide Versionen sind beständig gegen Bedingungen mit hohem Salzgehalt, hoher Verschmutzung oder Kontamination.

Technische Zeichnungen

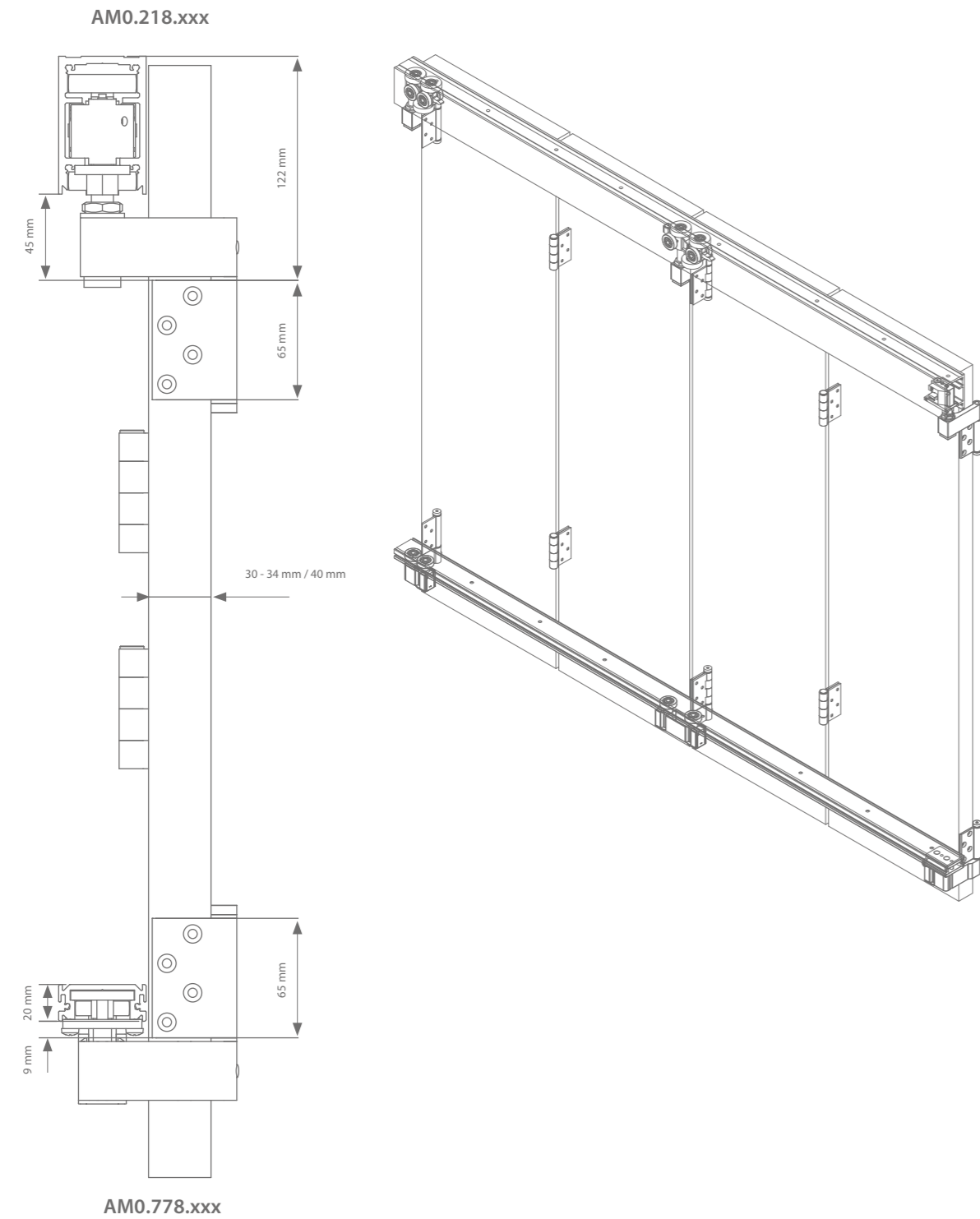

Beschlagsauswahl Ladenanordnung von innen nach außen gesehen

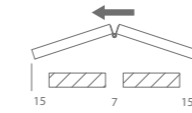

2 Läden links	30-34 mm	40 mm
Eloxiert	AM0.455.602.00	AM0.465.602.00
+ RAL nach Wahl	auf Anfrage	auf Anfrage

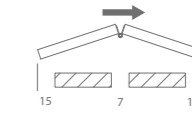

2 Läden rechts	30-34 mm	40 mm
Eloxiert	AM0.455.600.02	AM0.465.600.02
+ RAL nach Wahl	auf Anfrage	auf Anfrage

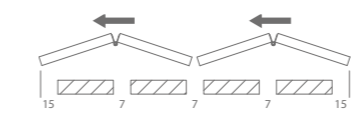

4 Läden links	30-34 mm	40 mm
Eloxiert	AM0.455.604.00	AM0.465.604.00
+ RAL nach Wahl	auf Anfrage	auf Anfrage

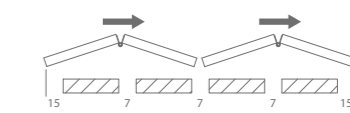

4 Läden rechts	30-34 mm	40 mm
Eloxiert	AM0.455.600.04	AM0.465.600.04
+ RAL nach Wahl	auf Anfrage	auf Anfrage

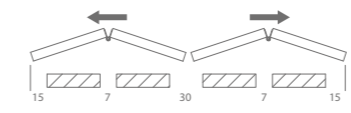

2 Läden links - 2 Läden rechts	30-34 mm	40 mm
Eloxiert	AM0.455.602.02	AM0.465.602.02
+ RAL nach Wahl	auf Anfrage	auf Anfrage

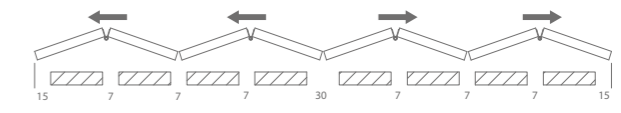

4 Läden links - 4 Läden rechts	30-34 mm	40 mm
Eloxiert	AM0.455.604.04	AM0.465.604.04
+ RAL nach Wahl	auf Anfrage	auf Anfrage

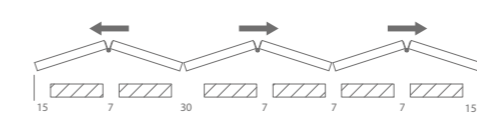

2 Läden links - 4 Läden rechts	30-34 mm	40 mm
Eloxiert	AM0.455.602.04	AM0.465.602.04
+ RAL nach Wahl	auf Anfrage	auf Anfrage

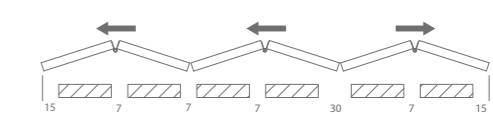

4 Läden links - 2 Läden rechts	30-34 mm	40 mm
Eloxiert	AM0.455.604.02	AM0.465.604.02
+ RAL nach Wahl	auf Anfrage	auf Anfrage

* Beide Versionen sind beständig gegen Bedingungen mit hohem Salzgehalt, hoher Verschmutzung oder starker Kontamination.

Zwischenscharniere

	Höhe Läden	Anzahl der Scharniere pro 2 Läden	30-34 mm	40 mm
Zwischenscharnier	H < 1500 mm	2	AM5.429.034	AM5.429.040
	1500 mm < H < 2400 mm	3		
	2400 mm < H < 3000 mm	4		
Zwischenscharnier RAL nach Wahl	H < 1500 mm	2	auf Anfrage	auf Anfrage
	1500 mm < H < 2400 mm	3		
	2400 mm < H < 3000 mm	4		

Profile Profillänge = (Anzahl der Läden x Ladenbreite) + Summe der Zwischenabstände

	Länge	Unbehandelt	Eloxiert	+ RAL nach Wahl
Oberes Profil (Deckenmontage)	2000 mm	AM0.218.200	AM0.218.200.0	
	3000 mm	AM0.218.300	AM0.218.300.0	auf Anfrage
	4000 mm	AM0.218.400	AM0.218.400.0	
	6000 mm	AM0.218.600	AM0.218.600.0	
Unteres Profil (Bodenmontage)	2000 mm	AM0.778.200	AM0.778.200.0	
	3000 mm	AM0.778.300	AM0.778.300.0	auf Anfrage
	4000 mm	AM0.778.400	AM0.778.400.0	
	6000 mm	AM0.778.600	AM0.778.600.0	

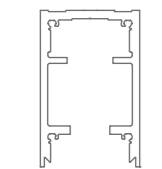













AM0.218.xxx



AM0.778.xxx

Passende Verriegelung

Alle genannten Zugfallen sind notwendig, um sicherzustellen, dass die Läden in flacher oder zusammengeklappter Position der Windlast standhalten können.

Ladenanordnung von innen nach außen gesehen	Anzahl der erforderlichen Verriegelungen in flacher Position		Anzahl der erforderlichen Verriegelungen in zusammengeklappter Position	
	AM9.728 oder AM9.725 oder AM9.748.240	AM9.728.02*	AM9.738* oder AM9.737*	
	2R	1x	1x	1x
2L 		1x	1x	1x
2L  	2R	2x	2x	2x
	4R	2x	2x	2x
4L 		2x	2x	2x
4L  	4R	4x	4x	4x
4L  	2R	3x	3x	3x
2L  	4R	3x	3x	3x

* Die Verriegelung AM9.728.02, AM9.738 oder AM9.737 wird nur ab einer Lädenfläche von 1,1 m² benötigt.

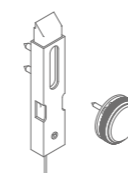

AM9.728

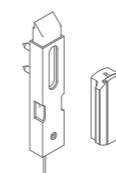

AM9.725

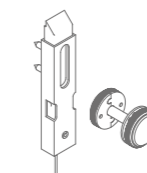

AM9.748.240
(30-34 mm)
AM9.748.540
(40 mm)



AM9.728.02



AM9.738

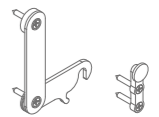

AM9.737



Ter Vlucht 2 +32 (0)51 27 05 00
8850 Ardoorie info@arlu.be
Belgium WWW.ARLU.BE



©L300035 11/21 Deutsch