



# INVISIDOOR

MARCO INVISIBLE DE ALUMINIO  
PARA PUERTAS INTERIORES



  
**argenta**

OPENING DOORS



TODOS LOS DIBUJOS TÉCNICOS SE MUESTRAN EN MILÍMETROS Y ESTÁN SUJETOS A LAS CONDICIONES DE ARLU

## ARLU, LA REFERENCIA PARA ABRIR PUERTAS

“ARLU® es el fabricante de las marcas argenta® y rob®. Desde hace más de 100 años, argenta es una marca líder en el sector de los herrajes para puertas, pero actualmente es principalmente sinónimo de sistemas de puertas invisibles.

La arquitectura minimalista apuesta por las líneas limpias y la mentalidad de “volver a lo básico”. En el ámbito de las puertas interiores, esto se traduce en herrajes empotrados, tecnología integrada invisible, marcos de puertas y zócalos para puertas batientes, correderas y pivotantes.

Argenta es sinónimo de una gama completa de soluciones interiores de diseño elegante”.

# 01

## PUERTAS BATIENTES

Gracias al sistema ingenioso de marcos para puertas interiores, es posible conseguir integrar la puerta en la pared, sin marco. Con el Invisidoor, la puerta queda perfectamente alineada con la pared, y permite al arquitecto trabajar con líneas minimalistas.

### 01

#### PUERTAS BATIENTES

- 4 invisidoor 2.0
- 10 invisidoor

### 02

#### PUERTAS PIVOTANTES

- 18 invisidoor AX / AX Pro

### 03

#### PUERTAS DESLIZANTES ENCASTRADAS

- 24 invisidoor S
- 30 invisidoor SDX

### 04

#### RODAPIÉS INVISIBLES

- 42 invisiplint

### 05

#### INFORMACIÓN GENERAL







---

argenta  
**INVISIDOOOR 2.0**

Invisidoor 2.0 es sinónimo de máxima flexibilidad en marcos de puertas invisibles. El marco de la puerta invisidoor 2.0 consta de un perfil básico con perfil en U, en el que la posición de las bisagras invisidoor neo y la cerradura pueden elegirse libremente gracias a varios adaptadores. El perfil básico sirve tanto para puertas izquierdas como derechas, por lo que el sentido de giro de la puerta puede elegirse libremente incluso después del enlucido. Una vez determinada la posición de los adaptadores, con el perfil de acabado podrá rematar de forma sencilla y ajustada el espacio restante en el perfil en U.

---

## argenta invisidoor 2.0

¿Cuáles son las ventajas?

### Modular

- Un marco para puertas que abren tanto hacia izquierda y como hacia derecha
- Libre elección entre una puerta que abre hacia izquierda o derecha, incluso después de instalar/rematar el marco de la puerta
- Se puede incorporar una bisagra o un cierrapuertas adicional en cualquier momento.

### Estética

- No hay marco visible alrededor de la puerta.
- Equipado estándar con una capa de imprimación (termolacado en cualquier color bajo petición).

### Instalación eficiente

- 2 opciones de montaje de la puerta: antes o después del enlucido.
- Los marcos se suministran con tapas para los encajes de las bisagras, para protegerlos durante el enyesado.

### Se puede aplicar universalmente

- Para todas las puertas estándares y no estándares (nueva construcción y reforma).
- Para puertas batientes estándares.
- Para muro de ladrillo o muro de cartón-yeso (perfiles de metal y marcos CLS).

### Se evitan grietas en el yeso gracias a:

- Un marco robusto (conexión en esquina integrado).
- Un perfil estable.
- Instalación en la pared de forma fácil, estable y directa, mediante tornillos o escuadras.
- Buena adhesión del yeso al perfil gracias al sistema entrelazado.

### Dimensiones

- Puertas de suelo a techo.
- Fácilmente se puede ajustar el perfil superior (anchura) recortándolo a medida.

## Dimensiones de la puerta

### Dimensiones de la puerta

Ancho :

$A = X + 80 \text{ mm}$  (sin anclajes de ventana)

$A = X + 90 \text{ mm}$  (con anclajes de ventana)

Altura :

$B = Y + 40 \text{ mm}$

X = ANCHO DE PUERTA  
Y = ALTURA DE PUERTA  
A = APERTURA ESTRUCTURAL, ANCHURA MÍN  
B = APERTURA ESTRUCTURAL, ALTURA MÍN

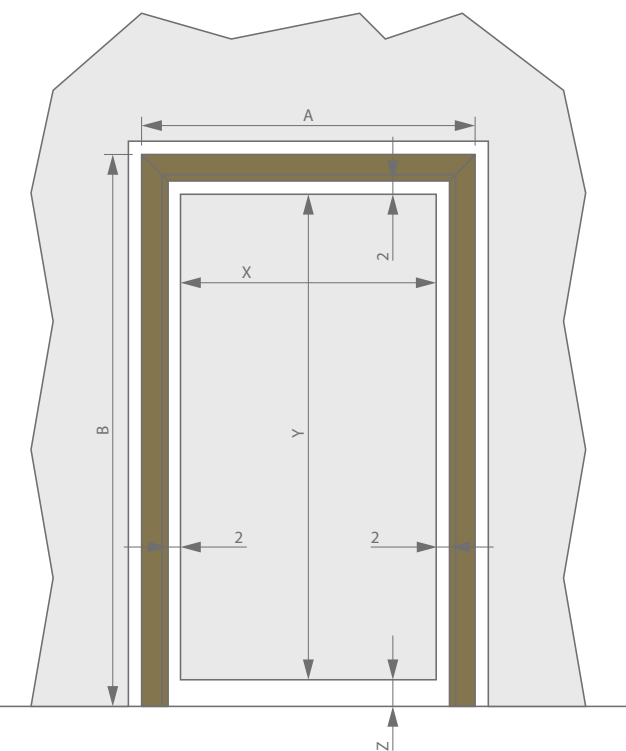

## Características técnicas

	40 mm	44 mm	50 mm	54 mm
Anchura máx. (puerta simple)	1250 mm	1250 mm	1250 mm	1250 mm
Anchura máx. (puerta doble)	2500 mm	2500 mm	2500 mm	2500 mm
Altura máx.	4000 mm	4000 mm	4000 mm	4000 mm
Espesor	38 - 40 mm	44 / 45 mm	50 mm	54 mm
Espesor mín. de la pared	75 mm	90 mm	90 mm	90 mm

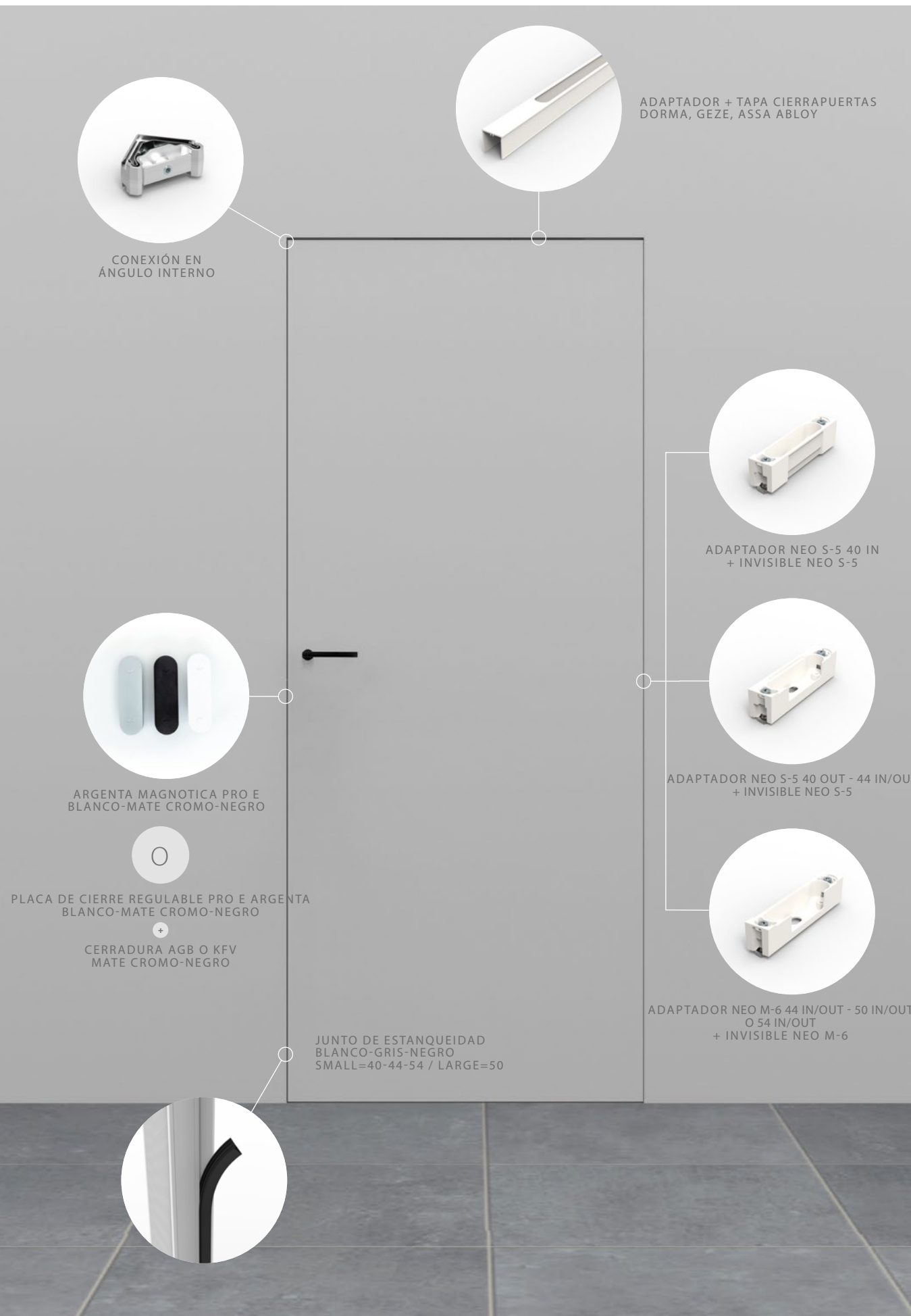

## argenta invisidoor 2.0

Adaptadores y herrajes para puertas

Confeccione el invisidoor 2.0: una amplia selección de herrajes para puertas, cada uno con el adaptador correspondiente para encajarlos en el perfil básico.

argenta® invisidoor 2.0		40		44		50		54	
		in	out	in	out	in	out	in	out
<b>Bisagras</b>									
Adaptador	neo S-5 (in)	imprimación epoxi		✓					
	neo S-5 (out)	imprimación epoxi		✓		✓		✓	
	neo M-6 (in / out)	imprimación epoxi		✓		✓		✓	
Bisagras	neo S-5	11 acabados		✓		✓		✓	
	neo M-6	11 acabados		✓		✓		✓	
<b>Cerraduras y placas de cierre</b>		<b>Tipo</b>				<b>Color</b>			
				Mate chromo		Negro		Blanco	
Cerradura magnética AGB	+	Llave de barba		✓		✓		✓	
		Cilindro		✓		✓		✓	
		WC		✓		✓		✓	
Placa de bloqueo	+	Placa de cierre regulable pro E		✓		✓		✓	
		Placa de cierre eléctrica Eff-Eff 118TQ13							
Cerradura magnética KfV	+	Llave de barba		✓		✓		✓	
		Cilindro		✓		✓		✓	
		WC		✓		✓		✓	
Placa de bloqueo	+	Placa de cierre regulable KfV		✓		✓		✓	
		Cerradura de embutir		✓		✓		✓	
Placa de bloqueo	+	Placa de cierre regulable pro E		✓		✓		✓	
		Placa de cierre eléctrica Eff-Eff 118TQ13							
snapper magnético argenta		magnetica pro E		✓		✓		✓	



---

## argenta **INVISIDOOOR**

A diferencia de las puertas de casa tradicionales, la invisidoor se impone en la arquitectura moderna y minimalista con una pura belleza en todos sus aspectos. Con las bisagras y el marco de la puerta discretamente invisibles, proporciona la solución definitiva para interiores elegantes. De este modo, el diseño del edificio recibe la atención que merece sin ahogarse en aspectos técnicos que a menudo priman sobre la forma.

---

# argenta invisidoor

## ¿Cuáles son las ventajas?

### Estética

- No hay marco visible alrededor de la puerta.
- Equipado estándar con una capa de imprimación (termolacado en cualquier color bajo petición).

### Instalación eficiente

- 2 opciones de montaje: antes o después del enlucido.
- Los marcos se suministran con tapas para los encajes de las bisagras, para protegerlos durante el enyesado.

### Se puede aplicar universalmente

- Para todas las puertas estándares y no estándares (nueva construcción y reforma).
- Para puertas batientes estándares.
- Para muro de ladrillo o muro de cartón-yeso (perfiles de metal y marcos CLS).

### Se evitan grietas en el yeso gracias a

- Un marco robusto (conexión en esquina integrado).
- Un perfil estable.
- Instalación en la pared de forma fácil, estable y directa, mediante tornillos o escuadras.
- Buena adhesión del yeso al perfil gracias al sistema entrelazado.

### Dimensiones

- Puertas de suelo a techo.
- Fácilmente se puede ajustar el perfil superior (anchura) recortándolo a medida.

## Dimensiones de la puerta

### Dimensiones de la puerta

Ancho :  
 $A = X + 64 \text{ mm}$  (sin anclajes de ventana)  
 $A = X + 74 \text{ mm}$  (con anclajes de ventana)

Altura :  
 $B = Y + 36 \text{ mm}$

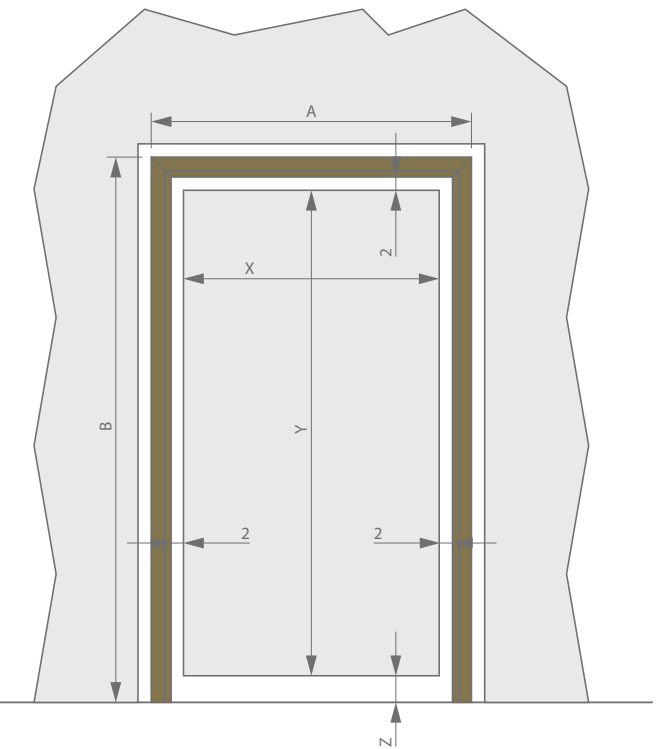

## Características técnicas

	basic	DL 40	DL 44/45	DL 50	DL 54
Anchura máx. (puerta simple)	1250 mm	1250 mm	1250 mm	1250 mm	1250 mm
Anchura máx. (puerta doble)	2500 mm	2500 mm	2500 mm	2500 mm	2500 mm
Altura máx.	2500 mm	4000 mm	4000 mm	4000 mm	4000 mm
Espesor	38 - 40 mm	38 - 40 mm	44 / 45 mm	50 mm	54 mm
Espesor mín. de la pared (de ladrillo y paredes con un espesor mínimo de)	70 mm	70 mm	80 mm	80 mm	80 mm
Versión corta-fuego (según EN 1634-1)	EI <sub>30</sub> , EI <sub>230</sub> , EW <sub>30</sub> , E <sub>30</sub>	EI <sub>30</sub> , EI <sub>230</sub> , EW <sub>30</sub> , E <sub>30</sub>	EI <sub>30</sub> , EI <sub>230</sub> , EW <sub>30</sub> , E <sub>30</sub>	EI <sub>30</sub> , EI <sub>230</sub> , EW <sub>30</sub> , E <sub>30</sub>	EI <sub>30</sub> , EI <sub>230</sub> , EW <sub>30</sub> , E <sub>30</sub>





## argenta invisidoor — ¿Qué incluye un sistema argenta invisidoor?

	basic	DL 40	DL 44/45	DL 50	DL 54
	invisible small	invisible neo S-5 (opcional neo M-6)	invisible neo S-5 (opcional neo M-6)	invisible neo M-6 (opcional neo L-7)	invisible neo M-6 (opcional neo L-7)
<b>Junta amortiguadora</b>	Estándar: gris	Estándar: blanco Bajo petición: gris o negro	Estándar: blanco Bajo petición: gris o negro	Estándar: blanco Bajo petición: gris o negro	Estándar: blanco Bajo petición: gris o negro
<b>Cerradura</b>	Estándar: - Cerradura magnética AGB Bajo petición: - Cerradura de cilindro magnética AGB - Cerradura para baño y aseo magnética AGB - Magnotica pro blanco, gris o negro	Estándar: - Cerradura magnética AGB Estándar: gris Bajo pedido: negro Bajo petición: - Cerradura de cilindro magnética AGB - Cerradura para baño y aseo magnética AGB - Magnotica Pro (cierre magnético sin cerradura) - Cerradura magnética KfV - Cerradura de cilindro magnética KfV - Cerradura para baño y aseo magnética KfV - Litto Cerradura de bloqueo multipunto tipo T1781 (sólo fresado) - Entrada inteligente, cerradura electromagnética invisible - Entrada inteligente con cerradura electromagnética invisible para baño y aseo - Cerradura invisible No-Ha - Cerradura invisible No-Ha para baño y aseo			
<b>Deursluiser</b>	/	Cierrapuertas: - Dorma ITS 96 2-4 - Geze boxer - Geze Activestop	Cierrapuertas: - Dorma ITS 96 2-4 - Geze boxer - Geze Activestop	Cierrapuertas: - Dorma ITS 96 2-4 - Geze boxer - Geze Activestop	Cierrapuertas: - Dorma ITS 96 2-4 - Geze boxer - Geze Activestop
<b>Acabado</b>	Estándar en capa de imprimación (bajo petición en cualquier color RAL).				

## Bisagras invisibles

Cuando se elige una bisagra invisible de argenta, en combinación con un marco invisible invisidoor DL, es importante tener en cuenta el peso de la hoja de la puerta y el color deseado de la bisagra.

	invisible small	invisible neo S-5	invisible neo M-6	invisible neo L-7
<b>Acabado</b>	cromo mate, negro alquitrán, blanco	cromo mate, cromo brillo, imitación inox, negro alquitrán, bronce clásico, bronce, bronce oscuro, latón pulido, marrón oscuro, cobre**		
<b>Peso de la puerta (2 uds) hasta*</b>	40 kg	60 kg	80 kg	100 kg
<b>Peso de la puerta (3 uds) hasta*</b>	50 kg	80 kg	100 kg	150 kg
<b>Características técnicas</b>	regulación 3D (altura, profundidad y presión)	regulación 3D (altura, profundidad y presión) No hay tornillos visibles Easy-Hook, instalación y regulación por 1 persona Ajuste de altura sin necesidad de calzo Diseño puro y de calidad		

\* Basado en una puerta de referencia de 1000 x 2000 mm  
\*\* Ver página 43





# 02

## PUERTAS PIVOTANTES

Otra solución perfecta de Argent Alu que ha desarrollado un sistema de puerta pivotante basada en la tecnología Invisidoor. Nunca se pierde el diseño minimalista y se mantiene un aspecto limpio y atemporal.

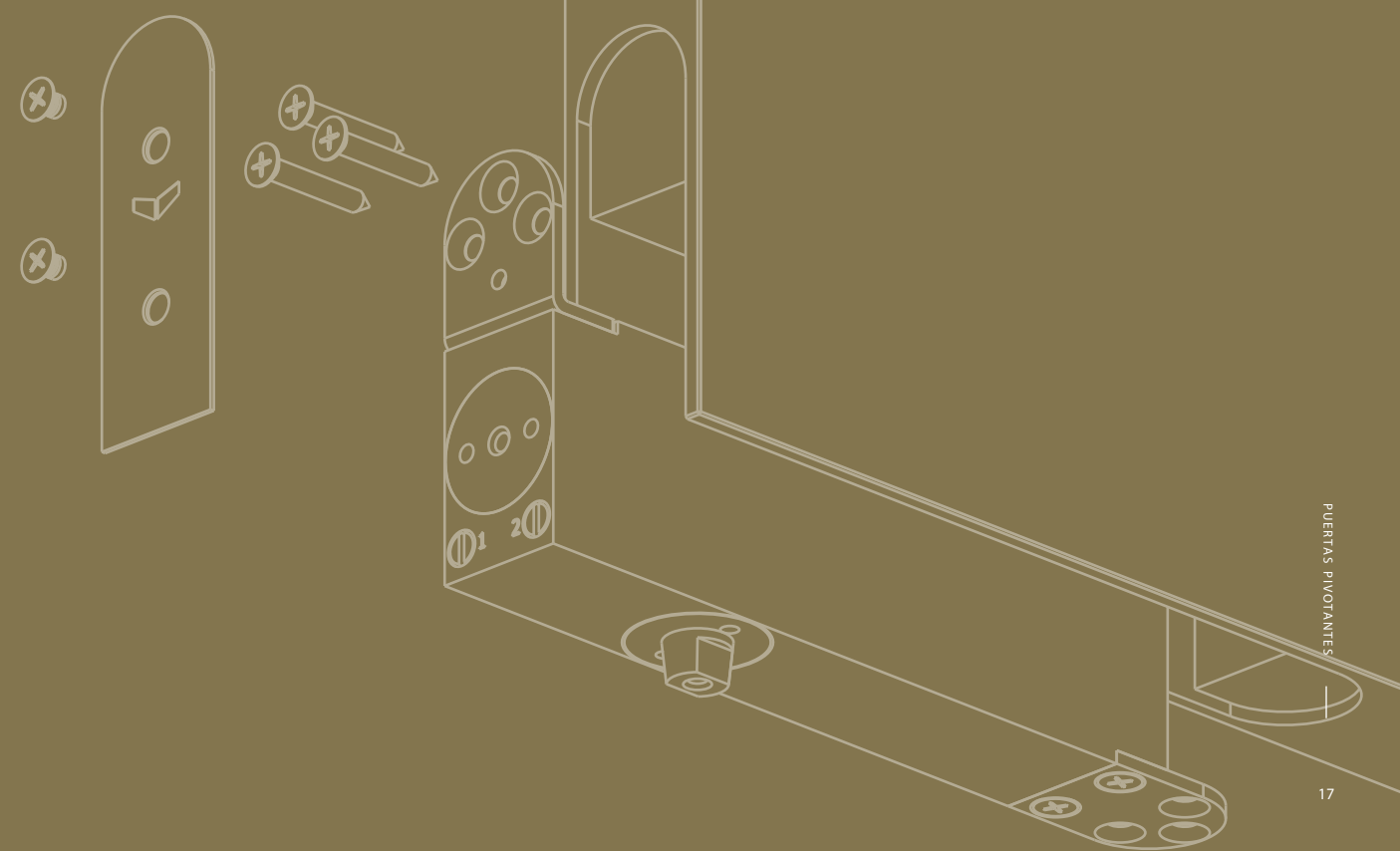



argenta  
**INVISIDOOR AX**

MARCO DE ALUMINIO  
INVISIBLE PARA PUERTAS  
PIVOTANTES HASTA 45 KG.

El argenta invisidoor AX es un marco de aluminio invisible para puertas pivotantes interiores que se puede instalar de forma rápida, fácil e invisible y enlucirse. Gracias a su concepto innovador, la instalación de puertas pivotantes se convierte en un juego de niños, el marco con sistema pivotante integrado se puede instalar de forma muy sencilla y no hay que embutir nada en el suelo. El argenta invisidoor AX es perfecto para el uso de puertas para vestidores o como puertas de paso entre las salas de estar y las cocinas. La puerta se puede abrir con un solo empuje en ambas direcciones, sin necesidad de tirador.

argenta  
**INVISIDOOR AX PRO**

MARCO DE ALUMINIO  
INVISIBLE PARA PUERTAS  
PIVOTANTES HASTA 100 KG.

El argenta invisidoor AX Pro es la última novedad en la gama de puertas invisibles invisidoor. Es un marco invisible de aluminio para puertas interiores pivotantes de hasta 100 kg, ideal para situaciones de uso frecuente o para puertas pesadas. Como el sistema pivotante está integrado en el marco, este sistema es apto para renovación o nueva construcción, y es apto también para suelos radiantes. La puerta se abre en las 2 direcciones y tiene una posición fija en 90 grados. Gracias a los retenedores activos, la puerta siempre cierra bien hasta su punto 0 para que esté bien alineada con la pared. Esto garantiza el aspecto minimalista de la pared. El invisidoor cumple con la normativa EN 1154 para cierres de puertas.



# argenta invisidoor AX / AX pro

¿Cuáles son las ventajas?

### Estética

- No hay marco visible alrededor de la puerta.
- Montaje fácil y oculto gracias al sistema superior pivotante patentado.
- Sistema pivotante invisible.
- Equipado estándar con una capa de imprimación (termolacado en cualquier color bajo petición).

### Instalación eficiente

- Instalación de hoja y marco de forma rápida y sin esfuerzo.
- No hay que ajustar la posición de la hoja de puerta.
- Para muros de ladrillo y paredes con un grosor de mínimo 70 mm.

### Se puede aplicar universalmente

- Para todas las puertas estándares y no estándares (nueva construcción y reforma).
- Para muro de ladrillo o muro de cartón-yeso (perfiles de metal y marcos CLS).

### Se evitan grietas en el yeso gracias a

- Un marco muy robusto (conexión en esquina integrado).
- Un perfil estable.
- Fijación en la pared de forma fácil, estable y directa, mediante tornillos o escuadras.
- Buena adhesión del yeso al perfil gracias al sistema entrelazado.

### Dimensiones

- Puertas de suelo a techo.
- Amplia gama de dimensiones.

## Dimensiones de la puerta

### Dimensiones de la puerta AX

Ancho :  $A = X + 70$  mm (sin anclajes de ventana)  
 $A = X + 80$  mm ( con anclajes de ventana)  
 Altura :  $B = Y + 39$  mm

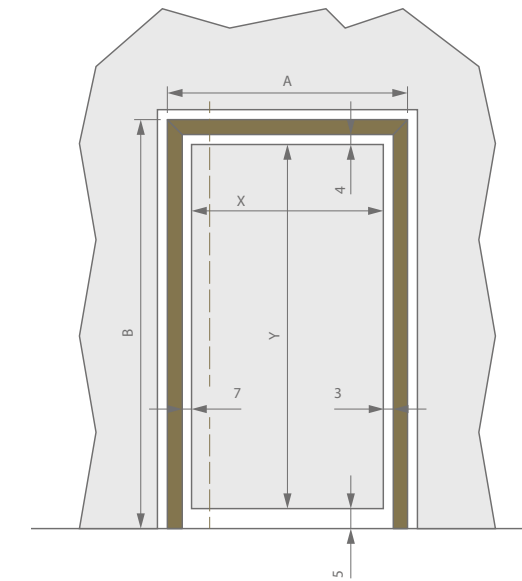

### Dimensiones de la puerta AX pro

Ancho :  $A = X + 69$  mm (sin anclajes de ventana)  
 $A = X + 79$  mm ( con anclajes de ventana)  
 Altura :  $B = Y + 47$  mm

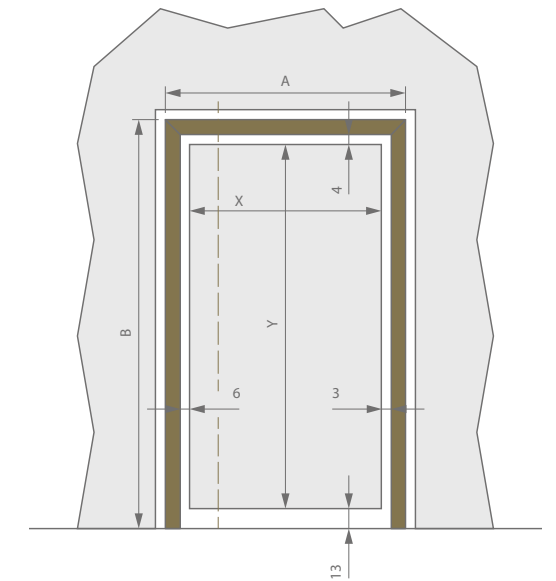

## Características técnicas

	AX	AX pro
Máx. peso de la hoja	45 kg	100 kg
Máx. ancho de la hoja	1000 mm	1000 mm
Máx. altura de la hoja	3000 mm	3000 mm
Mín. espesor de la hoja	38 - 40 mm	40 mm

¿Qué incluye una argenta invisidoor AX / AX Pro?

	AX	AX pro
Sistema puerta pivotante	argenta® pivotica	pivotica pro 100 F90
Cerradura	Estándar: magnetica, sistema de cierre magnético	Estándar: sin cerradura opción: magnetica pro (gris, negro o blanco)
Norma EPB (BE)	Solo a través de una placa de suelo adicional (para ranura de 5 hasta 9 mm).	Cumple normativa (13 mm de ranura entre hoja y la puerta)
EN1154	-	Cumple







# 03

## PUERTAS DESLIZANTES ENCASTRADAS

Para optimizar el uso del espacio se están utilizando los sistemas de puertas deslizantes. Gracias a la puerta corredera argent alu, basada en el concepto Invisidoor, se mantiene un aspecto estético atemporal y alineado.

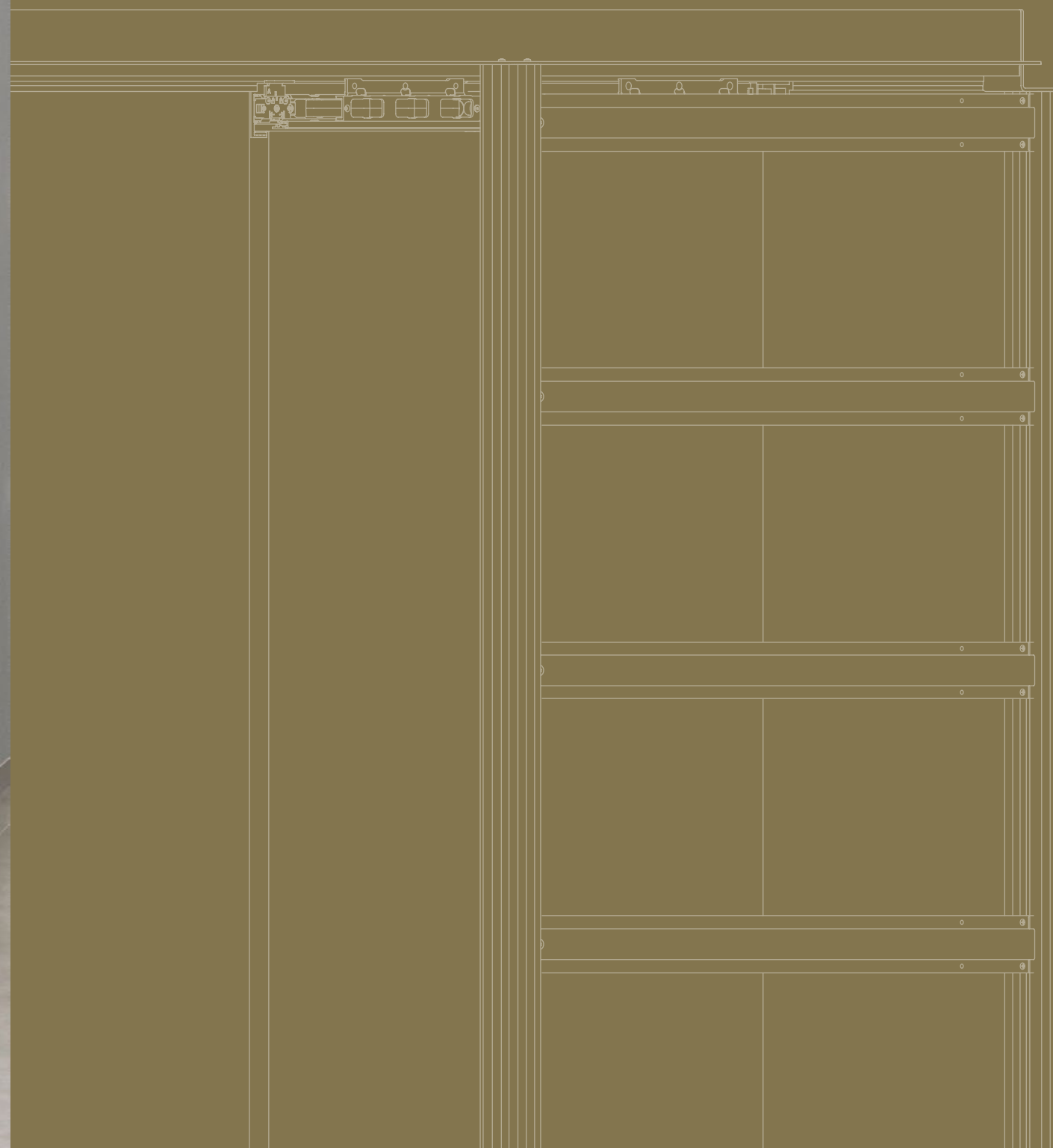



argenta  
**INVISIDOR S**

EL MARCO DE ALUMINIO INVIS-  
IBLE PARA PUERTAS EMPOTRADAS  
DESLIZANTES.

Una puerta corredera que desaparece en la pared cuando se abre y queda enrasada con la pared cuando se cierra. Así es invisidoor S. Un cruce pura sangre de la invisidoor DL combinada con la invisidoor SDX (p.30): El carácter minimalista de un marco invisible para puertas giratorias con el práctico ahorro de espacio de una puerta corredera en la pared. El exclusivo herraje no sólo garantiza un guiado óptimo de la hoja de la puerta, sino que también permanece accesible en todo momento para ajustes de altura o posibles desmontajes. En otras palabras, ergonomía combinada con una arquitectura de primera.



## argenta invisidoor S

Por lo tanto, Invisidoor S es sinónimo de puerta corredera empotrada en la pared, de acabado minimalista tanto en posición abierta como cerrada. Este bonito acabado también se combina con un acabado sublime. El refinado acabado de este sistema de puertas no impide un funcionamiento perfecto. Invisidoor S está equipado de serie con un sistema de cierre soft-close para cerrar la puerta de forma suave e independiente. El producto también se ha diseñado para que la hoja de la puerta se pueda ajustar fácilmente: incluso cuando todo está terminado, los rodillos, el cierre suave y el sistema de apertura a presión, siempre se pueden volver a desmontar sin dañar la pared.



### ¿Cuáles son las ventajas?

#### Estética

- la puerta, una vez cerrada, encaja perfectamente en la pared.
- paso 100% libre gracias a que la puerta se desliza completamente dentro de la pared
- sin marco visible alrededor de la puerta
- estándar con una capa de imprimación lista para pintar
- la apertura de la pared se cierra con un perfil de acabado móvil
- la puerta se cierra de forma suave e independiente y finalmente queda alojada en una junta de TPE
- un sistema de apertura a presión es una forma agradable de guardar la puerta y de hacerla accesible

#### Instalación eficiente

- posibilidad de acabado con paneles dobles de yeso laminado (sólo con un espesor de pared de 125 mm)

#### Se puede aplicar universalmente

- la parte posterior de la pared se puede adaptar a cualquier espesor de pared que se desee.

#### Se evitan grietas en el yeso gracias a

- marco de construcción sólido (conexión angular integrada)
- perfil estable
- montaje sólido y sencillo en la pared mediante tornillos
- perfiles en forma de cola de milano especiales para una buena adherencia PUR y yeso

### Dimensiones de la puerta

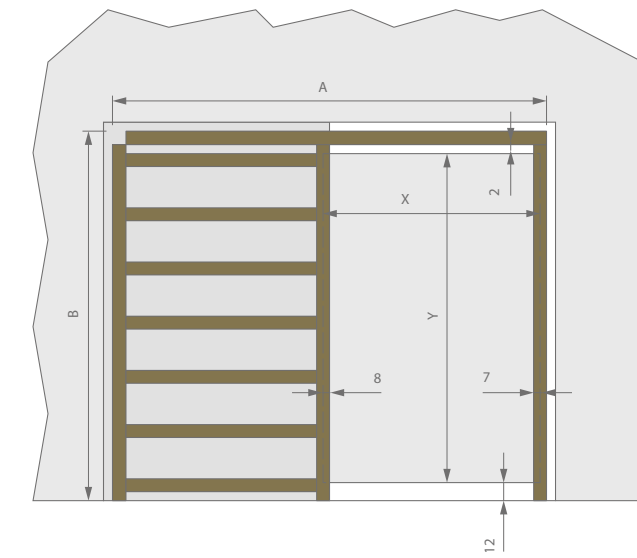

### Instalación

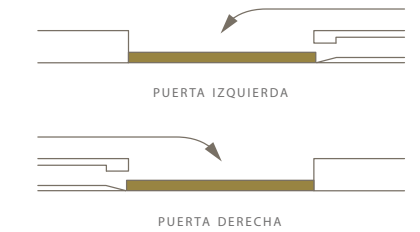

### Características técnicas

	invisidoor S
Ancho de puerta estándar	830 - 930 - 1030 mm
Altura de puerta estándar	2015 - 2040 - 2115 - 2140 - 2315 - 2600 mm
Espesor	40 mm
Peso máx. de la puerta	80 kg
Espesor mínimo de pared (tanto de mampostería como de paredes con un espesor mínimo de)	125 mm

#### Dimensiones mínimas de instalación

B = (ancho de la hoja de la puerta x 2) + 190 mm  
H = altura de la hoja de la puerta + 126 mm

#### Colores

- Perfiles de rodadura: anodizado negro
- Perfiles de pilares en el hueco de la puerta: imprimación blanca
- Perfil de recubrimiento en la parte superior de la puerta: imprimación blanca
- Perfil de recubrimiento en la parte inferior de la puerta: imprimación blanca

### ¿Qué incluye el invisidoor S?

	invisidoor S
Bastidor	Bastidor de aluminio con perfil de rodadura y perfiles de refuerzo de acero
Sistema de nivelado	Sistema de tijera combinado con carros y un sistema de guía
Perfiles de revestimiento	Perfiles de revestimiento para cerrar la parte posterior de un sistema de tijera, la guía y la apertura en la pared
Herrajes de puerta corredera	Amortiguador de cierre suave (soft close) Apertura a presión Junta anti golpes blanca integrada Magnitics Pro blanco
Acabado	Fabricado de serie con una imprimación sobre la que se puede pintar



El S-Handle argenta es un pomo invisible que queda enrasado con la puerta. El pomo en S está diseñado específicamente para su integración en Invisidoor S y es apto para puertas de un grosor a partir de 40 mm. La posición del pomo de la puerta puede seleccionarse a voluntad. Hay tres versiones diferentes disponibles: imprimación, anodizado negro y cepillado F1. Puede aplicarse como pomo por una o por ambas caras. Recomendamos combinar el pomo en S con uno o varios cierres por imán magnética pro E.

Dibujo técnico

doble pomo

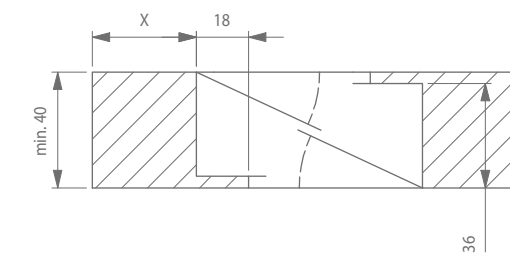

pomo simple

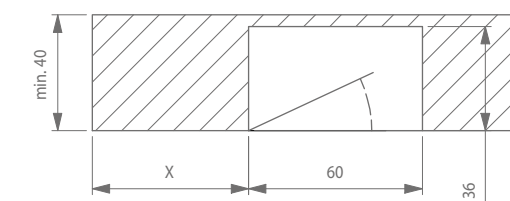
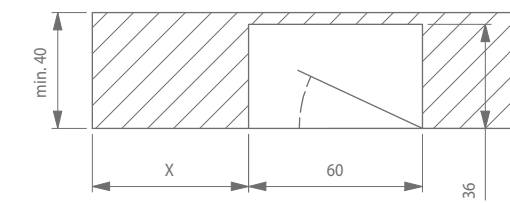

imprimación



F1 cepillado



anodizado negro



argenta  
**INVISIDOOR SDX**

MARCO INVISIBLE DE ALUMINIO PARA  
PUERTAS CORREDERAS ENCASTRADAS

El argenta invisidoor SDX es una solución total con un marco de aluminio invisible para puertas interiores deslizantes encastradas. Con esta solución, se puede implementar la línea minimalista de la gama invisidoor en sus puertas correderas, manteniendo un aspecto atemporal y alineado. Gracias al herraje corredero argenta Proslide, se pueden usar puertas de hasta 100 kg. El perfil de guía superior desmontable permite una rápida instalación de los trenes de rodamientos y los frenos.

# argenta invisidoor SDX

¿Cuáles son las ventajas?

## Estética

- 100% de paso libre porque la hoja desliza completamente en la pared.
- No hay marco visible alrededor de la puerta.
- Espacio mínimo entre hoja y guía (5mm).
- Equipado estándar con una capa de imprimación (termolacado en cualquier color bajo petición).

## Instalación eficiente

- Instalación de hoja y marco a la vez.
- Se puede acabar con doble pared de cartón yeso (solo para grosores de 125mm).

## Se puede aplicar universalmente

- Compatible con cualquier tipo de cerradura.
- Se puede utilizar con hojas de espesor de 38 hasta 45 mm.

## Se evitan grietas en el yeso gracias a

- Un marco muy robusto (conexión en esquina integrado).
- Un perfil estable.
- Fijación en la pared de forma fácil, estable y directa, mediante tornillos o escuadras.
- Buena adhesión del yeso al perfil gracias al sistema entrelazado.

## Dimensiones

- Hecho a medida.
- Amplia gama de dimensiones.

## Características técnicas

	SDX 100	SDX 125
Máx. espesor de pared	100 mm	125 mm
Altura máx.	2140 mm	3000 mm
Máx. peso de la hoja	100 kg	100 kg
Máx. ancho de la hoja	Máx. altura de paso*	
Espesor	38 - 45 mm	38 - 45 mm

\* Solicite nuestra tabla de cálculo para más información

## Dimensiones mínimas de instalación

Tipo SDX  
 Anchura = (ancho hoja x 2) + 17 mm  
 Altura = altura hoja + 60 mm

## Dimensiones de la puerta

invisidoor SDX - sin perfil de cerradura

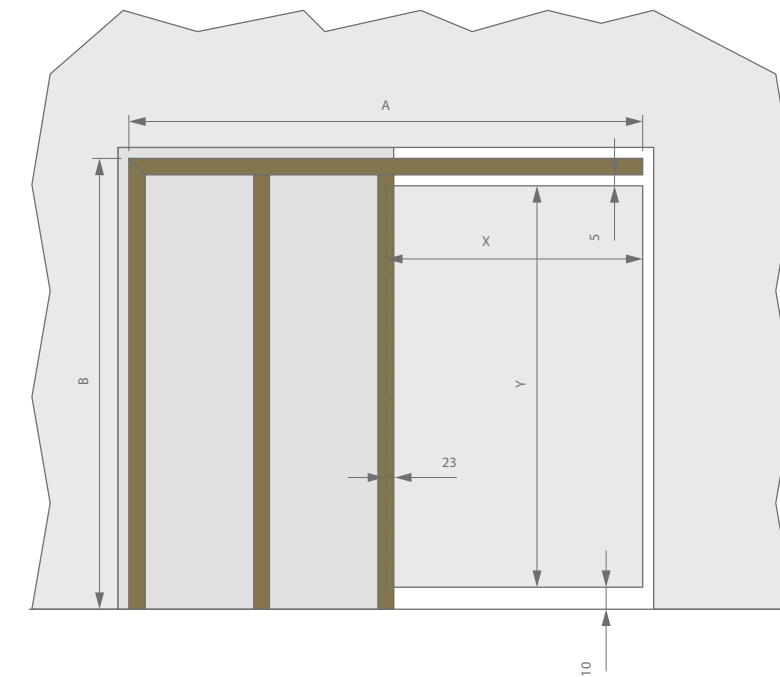

X = ANCHO DE PUERTA  
 Y = ALTURA DE PUERTA  
 A = APERTURA ESTRUCTURAL, ANCHURA MÍN.  
 B = APERTURA ESTRUCTURAL, ALTURA MÍN.  
 V = ANCHO DEL VANO  
 W = ALTURA DEL VANO

Ancho :  $A = (X + X) - 5 \text{ mm}$   
 Altura :  $B = Y + 65 \text{ mm}$   
 $V = X - 23 \text{ mm}$   
 $W = Y + 15 \text{ mm}$

invisidoor SDX - con perfil de cerradura

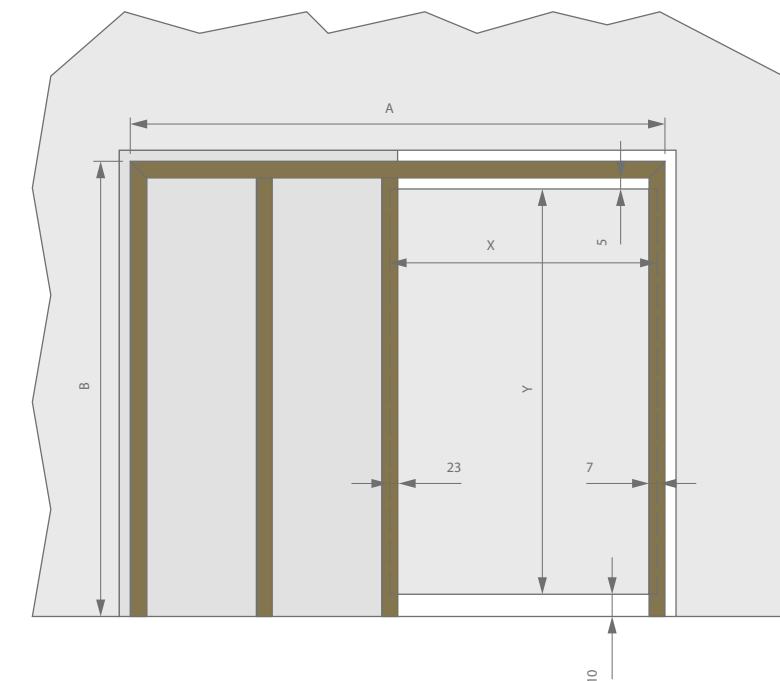

X = ANCHO DE PUERTA  
 Y = ALTURA DE PUERTA  
 A = APERTURA ESTRUCTURAL, ANCHURA MÍN.  
 B = APERTURA ESTRUCTURAL, ALTURA MÍN.  
 V = ANCHO DEL VANO  
 W = ALTURA DEL VANO

Ancho :  $A = (X + X) + 17 \text{ mm}$   
 Altura :  $B = Y + 65 \text{ mm}$   
 $V = X - 30 \text{ mm}$   
 $W = Y + 15 \text{ mm}$





## argenta invisidoor SDX — ¿Qué incluye el invisidoor SDX?

	SDX
<b>Marco</b>	Marco estándar invisidoor
<b>Herraje corredero</b>	<ul style="list-style-type: none"> <li>- Guía superior argenta proslide desmontable.</li> <li>- 3 escuadras de conexión.</li> <li>- 2 perfiles intermedios.*</li> <li>- Perfil de conexión único.</li> </ul>
<b>Herraje deslizante</b>	<ul style="list-style-type: none"> <li>- Sistema de fijación manual argenta Proslide.</li> <li>- Un cierra puertas y un tope ajustable.</li> <li>- Una guía de suelo integrada.</li> <li>- Un sellador TPE desmontable.</li> </ul>
<b>Perfil de cerradura</b>	Se puede instalar con o sin este perfil.
<b>Acabado</b>	Suministrado con una capa de imprimación (se puede pintar el marco con facilidad).
<b>Opciones</b>	<p>Estándar:</p> <ul style="list-style-type: none"> <li>- Tapa</li> </ul> <p>Bajo petición:</p> <ul style="list-style-type: none"> <li>- Cierre magnético "Magnotica Pro"</li> <li>- Tapa para cierre de gancho</li> <li>- Sin fresado</li> <li>- Fijación Auto-Fix de Argenta Proslide</li> <li>- 2 amortiguadores de cierre suave simples o 1 amortiguador de cierre suave doble simple</li> <li>- Perfil para suelo reforzado</li> </ul>
<b>Accesorios</b>	<ul style="list-style-type: none"> <li>- Sellador de cepillo</li> <li>- Guía de suelo para la puerta.</li> <li>- Perfil de puerta encastrado para fácil fijación del Manual-Fix o Auto-Fix</li> <li>- Diseño de tirador de argenta.</li> <li>- Perfil de tapa a presión</li> <li>- Autocierre</li> <li>- Push &amp; Go</li> </ul>

\* Dependiendo del espesor de la pared, recomendamos instalar perfiles intermedios.



## argenta invisidoor SDX - Esquina

### Características técnicas

	SDX Esquina
Grosor máx. de la pared	125 mm
Altura máx.	3000 mm
Máx. peso de la hoja	100 kg (por puerta)
Máx. ancho de la hoja	1500 mm
Espesor	38 - 45 mm

### Dimensiones mínimas de instalación

Longitud de instalación de la puerta A:  
 $B = (\text{ancho de la hoja de la puerta} \times 2) + 31 \text{ mm}$   
 Altura de montaje de la puerta A:  
 $H = \text{altura de la hoja de la puerta} + 65 \text{ mm}$   
 Longitud de instalación de la puerta B:  
 $B = (\text{ancho de la hoja de la puerta} \times 2) + 31 \text{ mm}$   
 Altura de instalación de la puerta B:  
 $H = \text{altura de la hoja de la puerta} + 65 \text{ mm}$

### Paso sin obstáculos

Paso sin obstáculos =  
 $\sqrt{((\text{hoja de la puerta A} - 30)^2 + (\text{hoja de la puerta B} + 10)^2)}$   
 En caso de que la hoja A esté frente a la hoja B.

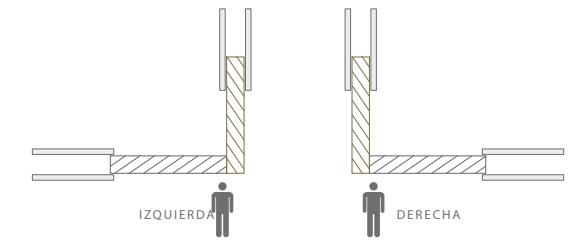

### ¿Qué incluye una puerta argenta invisidoor SDX Esquina?

	SDX Esquina
Marco	Marco de puerta Invisidoor SDX en disposición en esquina
Perfil de puerta corredera	<ul style="list-style-type: none"> <li>- Perfil superior desmontable argenta proslide</li> <li>- 5 codos de unión</li> <li>- 2 perfiles de acabado</li> <li>- Un único perfil de unión</li> </ul>
Herrajes de puerta corredera	<ul style="list-style-type: none"> <li>- Fijación Manual-Fix de Argenta Proslide</li> <li>- Un amortiguador de cierre suave y un tope ajustable</li> <li>- Placa de suelo integrada</li> <li>- Sello acústico TPE extraíble</li> </ul>
Acabado	Fabricado de serie con una imprimación sobre la que se puede pintar
Opciones	<p>Estándar:</p> <ul style="list-style-type: none"> <li>- Tapa</li> </ul> <p>Bajo petición:</p> <ul style="list-style-type: none"> <li>- Cierre magnético "Magnotica Pro"</li> <li>- Tapa para cierre de gancho</li> <li>- Fijación Auto-Fix de Argenta Proslide</li> <li>- 2 Slow Stop simples (930 mm) o 1 Slow Stop Pequeño (880 mm)</li> <li>- Perfil para suelo reforzado</li> </ul>
Accesorios	<ul style="list-style-type: none"> <li>- Cepillos de sellado</li> <li>- Perfil guía para la puerta</li> <li>- Perfil integrado para puertas para una fácil fijación de los módulos Manual o Auto-Fix</li> <li>- Pomo de la puerta de diseño</li> <li>- Perfil de cubierta a presión</li> <li>- Push &amp; Go</li> <li>- Perfil para suelo reforzado</li> </ul>





## argenta invisidoor SDX - Vidrio

### Características técnicas

	SDX Vidrio
Grosor máx. de la pared	125 mm
Altura máx. del panel de vidrio	3000 mm
Peso máx. del panel de vidrio	100 kg
Anchura máx. del panel de vidrio	Dependiendo de la altura y el peso de la puerta
Grosor del vidrio	8 mm, 10 mm & 12 mm

### Dimensiones mínimas de instalación

#### Tipo SDX Vidrio

Longitud de empotrado:

$B = (\text{ancho del panel de vidrio} \times 2) + 17 \text{ mm}$

Altura de empotrado:  $H = \text{altura del panel de vidrio} + 91 \text{ mm}$

#### Slow stops\*\*

ancho mín. de puerta con un solo Slow Stop = 730 mm

ancho mín. de puerta con un solo Slow Stop Pequeño = 950 mm

ancho mín. de puerta con doble Slow Stop = 1030 mm

### ¿Qué incluye una puerta argenta invisidoor SDX Vidrio?

	SDX Vidrio
Marco	Marco de puerta estándar Invisidoor SDX
Perfil de puerta corredera	<ul style="list-style-type: none"> <li>- Perfil superior desmontable argenta proslide</li> <li>- 3 codos de unión</li> <li>- 2 perfiles intermedios</li> <li>- Un único perfil de unión</li> </ul>
Herrajes de puerta corredera	<ul style="list-style-type: none"> <li>- Fijación Argenta Proslide Glass-Fix con dos abrazaderas para vidrio según el espesor del vidrio</li> <li>- Un Slow Stop y un Stop Estándar</li> <li>- Placa de suelo integrada</li> <li>- Sello acústico TPE extraíble</li> </ul>
Acabado	Fabricado de serie con una imprimación sobre la que se puede pintar
Opciones	- 2 Slow Stop simples (930 mm) o 1 Slow Stop Pequeño (880 mm)
Accesorios	<ul style="list-style-type: none"> <li>- Juntas de goma</li> <li>- Perfil cobertor deslizante con tapa de acabado</li> </ul>

\* Solicita nuestra hoja de cálculo para más información.

\*\* Si el panel tiene suficiente anchura, Argent Alu recomienda de utilizar 2 "slow stop" individuales, o 1 simple "slow stop small".





# 04

## RODAPIÉS INVISIBLES

Gracias a los marcos invisidoor, los marcos y bisagras de las puertas hace tiempo que dejaron de ser un obstáculo que distrae la vista. Para que el concepto invisidoor pudiera desarrollarse plenamente en el sutil juego de líneas que le caracteriza, sólo quedaba un último obstáculo visual: los clásicos zócalos superpuestos, que abandonan el sereno equilibrio de un marco de puerta invisible. Los invisiplint (zócalos invisibles) de argenta® ofrecen la respuesta solicitada y contribuyen a la amplitud visual del interior.

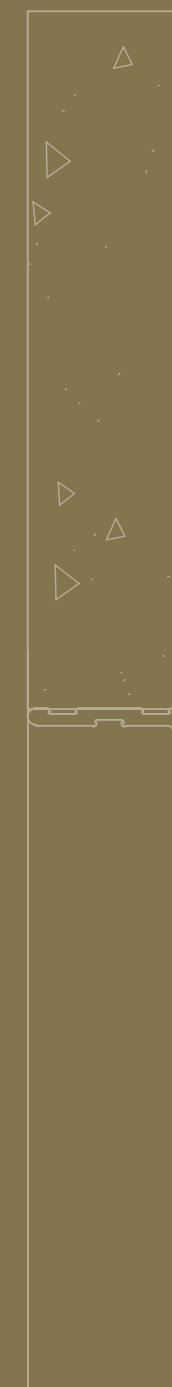



argenta  
**INVISIPLINT**

La invisiplint está disponible en versión extra plano o empotrado, cada una con el mismo resultado elegante y minimalista que usted busca. Con ello da la impresión de que el suelo y la pared se funden a la perfección, sin sacrificar la funcionalidad de un zócalo. Al igual que los zócalos clásicos, los zócalos invisiplint protegen contra golpes en la pared y también respetan el margen de maniobra necesario para la dilatación de los revestimientos del suelo.





## argenta invisiplint

¿Cuáles son las ventajas?

### Estética

- Rodapiés prácticamente invisibles.
- Generalmente suministrado con una capa de imprimación (otros acabados bajo petición).
- Pueden combinarse perfectamente con la gama invisidoor para dar a toda la habitación el aspecto y sentimiento minimalista deseado.

### Se puede aplicar universalmente

- Cuando se usa el rodapié invisible junto con el modelo invisidoor hacia afuera, la puerta puede abrirse hasta 180°, algo que no es posible con un rodapié clásico.
- Cuando se usa el modelo invisidoor hacia adentro, es imposible usar el clásico rodapié. Pero sí podemos utilizar el invisiplint sin riesgo de golpear la puerta con el rodapié invisible.

	Zócalo fino adhesivo (tipo 1)	Zócalo empotrado (tipo 2)	Zócalo empotrado construcción en húmedo (tipo 3)
Longitud máx.	3000 mm	3000 mm	3000 mm
Accesorios	Sin accesorios	Para la conexión con invisidoor: - Tapa final, escuadra interior y exterior para invisidoor DL40. - Tapa final, escuadra interior y exterior para invisidoor DL44/45. - Tapa final, escuadra interior y exterior para invisidoor DL50.	Para conexión con invisidoor: - Placa final, interior y esquina exterior para invisidoor DL40 - Placa final, esquina interior y exterior para invisidoor DL44/45 - Placa final, esquina interior y exterior para invisidoor DL50

\* = los rodapiés se pueden cortar a medida



Zócalo fino adhesivo (tipo 1).



Zócalo empotrado (tipo 2).  
Zócalo empotrado construcción en húmedo (tipo 3)



Zócalo empotrado (tipo 2) con rodapié del mismo material del suelo.

# INFORMACIÓN GENERAL

# NOTAS

## Tipo de puerta



## Interior o exterior e izquierda y derecha

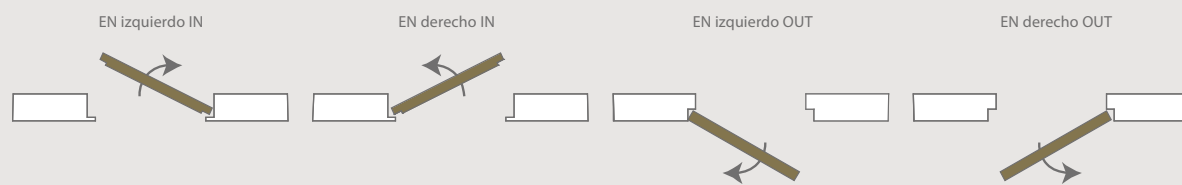

## Acabados de la bisagra invisible neo

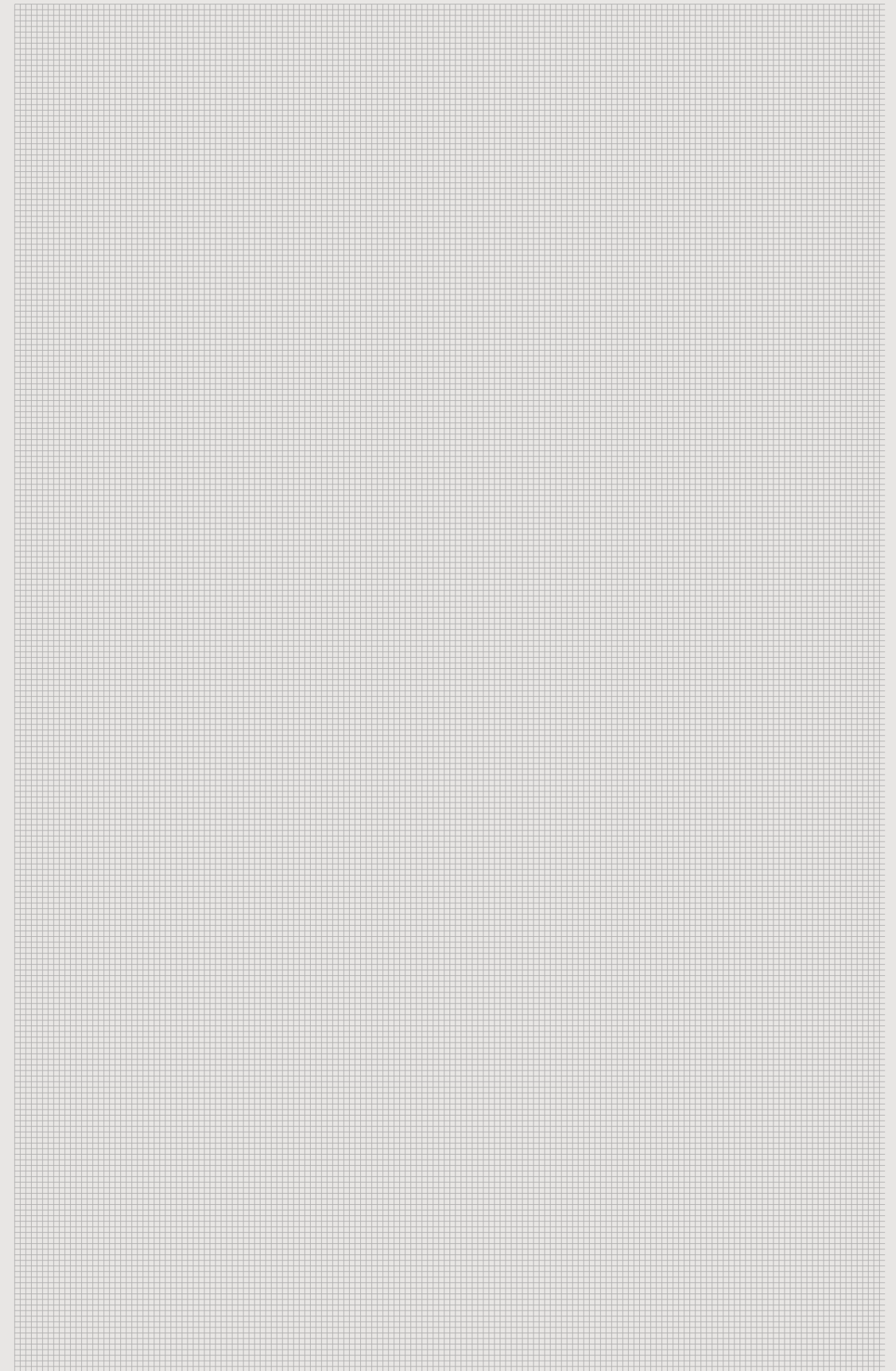
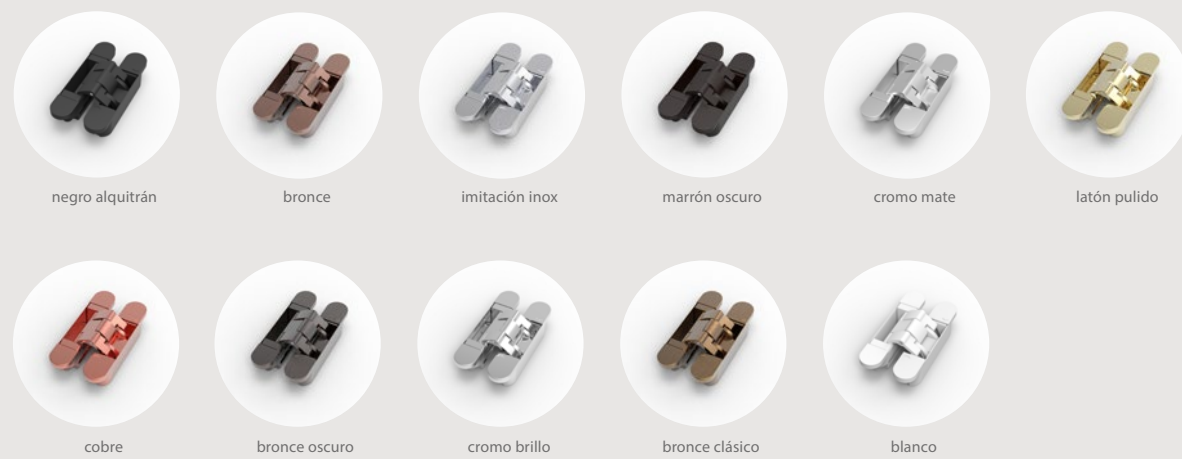





Ter Vlucht 2 +32 (0)51 27 05 00  
8850 Ardoorie info@arlu.be  
Belgium WWW.ARLU.BE



©L300062 03/23 Espagnol