



# POCKET & LATENT POCKET





## ARLU, LA RÉFÉRENCE EN MATIÈRE D'OUVERTURE DE PORTE

ARLU® est le fabricant qui se cache derrière les noms de marque argenta® et rob®. Depuis plus d'un siècle déjà, argenta est la marque de référence pour tout ce qui concerne l'huissierie, mais aujourd'hui, elle est avant tout synonyme de systèmes de portes invisibles.

De nos jours, l'architecture minimaliste accorde énormément d'importance à la pureté des lignes et prône un « retour vers l'essentiel ». Sur le plan des portes intérieures, cela se traduit par des huisseries de porte dissimulées, par des techniques intégrées, des chambranles et des plinthes invisibles ainsi que par l'installation de portes coulissantes et pivotantes.

Argenta propose un éventail complet de solutions d'intérieur au design épuré.

TOUS LES DESSINS TECHNIQUES SONT INDICQUÉS EN MILLIMÈTRES ET SONT SUSCEPTIBLES D'ÊTRE MODIFIÉS PAR ARLU.

## 01 POCKET

- 6 pocket 80 kg
- 36 pocket 120 kg
- 46 pocket en angle
- 48 pocket verre 80 kg
- 54 pocket verre 120 kg
- 60 dormant pour serrure
- 62 unislide pocket

## 02 LATENT POCKET

- 68 latent pocket 80 kg
- 78 latent pocket 120 kg

# 01

## POCKET

Cette porte à galandage est une combinaison des systèmes coulissants expert et d'un cadre en métal en aluminium permettant à la porte de disparaître entièrement dans le mur. Le tout bénéficie d'une belle finition avec des plaques de plâtre et est pourvu d'un rail amovible. L'absence de chambranle donne à l'ensemble un aspect plus sobre et esthétique. Convient pour des portes de max. 80kg ou max. 120kg pour différentes épaisseurs de mur, des hauteurs de porte standards ou portes toute hauteur. Des équerres sont prévues pour une fixation au-dessus du linteau en cas d'intégration dans des murs en brique.



argenta pocket  
informations générales

hauteur de porte standard

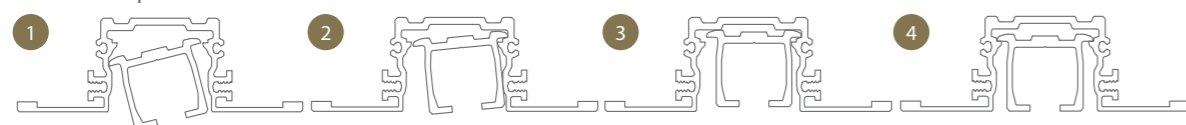

toute hauteur de porte

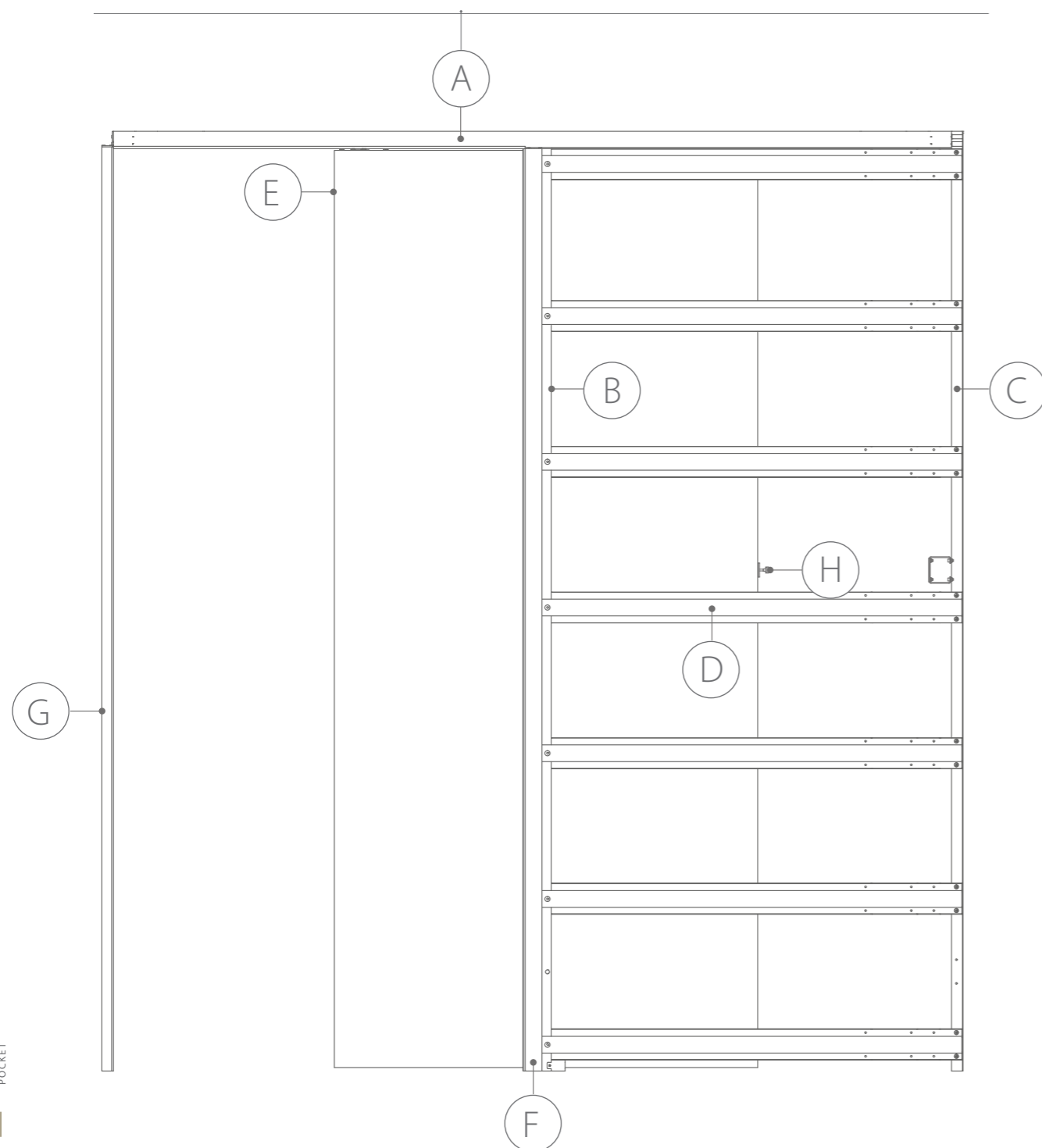

**A** Le rail supérieur est toujours composé de 2 profils : un profil à encastrer ainsi que qu'un profil supérieur amovible. Le profil à encastrer dispose d'une version pour des portes standard et d'une version pour des portes toute hauteur. Étant donné que le chemin de roulement est démontable, les roulettes restent toujours accessibles sans risque d'endommager le mur ou le plafond. Il est donc à tout moment possible d'installer des roulettes et arrêts ou des systèmes softclose dans les deux directions car ils restent accessibles.

**B** La porte coulisse dans une structure de profils en aluminium qui se fait recouvrir parfaitement par des plaques de plâtre avec finition lisse dans l'ouverture de porte. Une attention toute particulière a été accordée à la robustesse de ces profils, afin d'obtenir un mur extrêmement solide.

**C** Le profil latéral, le profil à encastrer et le support au sol constituent un ensemble stable en reliant solidement les deux côtés du cadre.

**D** Les nombreux profils de renforcement assurent la solidité du mur, dans lequel il est possible de percer ou de coller les plaques de plâtre, sans nécessité de préperçage.

**E** La porte à galandage est toujours prévue d'un système breveté d'encombrement réduit. En incorporant un profil en haut de la porte, la porte peut être montée jusqu'à 3 mm en dessous du profil supérieur, au moyen des roulettes réglables en hauteur.

**F** Le guide peut être monté à l'importe quelle hauteur en fonction du niveau exact du sol. Cela permet de monter le pocket lors des travaux de gros œuvre, de procéder à la finition avec les plaques de plâtre et de peindre. Ce n'est qu'une fois le sol terminé et le niveau du sol précisément connu que le guide est placé et la porte suspendue aux roulettes.

**G** Une serrure peut être ajoutée en option. La finition se fait toujours avec un caoutchouc gris dans lequel on peut insérer une gâche pour la serrure.

**H** Pour dissimuler entièrement la porte dans le mur, vous pouvez choisir l'option « auto-eject », qui permet de faire rebondir la porte pour fermeture par une légère pression sur le chant de porte.

Le système pocket apporte également la solution au problème des portes doubles qui coulissent vers la gauche et la droite dans le mur.

Tout pocket peut être appliqué pour des portes en verre d'une épaisseur de 8, 10 ou 12 mm.



argenta  
**POCKET 80 KG**  
POUR PORTES EN BOIS

Toutes les hauteurs de porte conviennent pour de faux mur de 100/115, 125 ou 160 mm d'épaisseur, compte tenu d'un poids maximum de 80 kg par porte. Seule une porte toute hauteur convient pour une épaisseur de mur de 125 mm. Les kits de profils sont toujours faits pour des hauteurs et largeurs de porte standards. Il ne reste plus ensuite qu'à choisir la garniture, éventuellement avec l'option auto-eject.

# épaisseur de mur pocket simple 100/115 mm

## sans dormant pour serrure

### Un kit contient les éléments suivants :

- 1 profil à encastrer
- 1 profil de roulement
- 1 profil tubulaire en aluminium (gauche)
- 1 profil tubulaire en aluminium (droite)
- 1 profil mural en acier
- profils de renforcement horizontaux
- accessoires

### Ne sont pas inclus :

- Brosse d'étanchéité grise de longueur 2810 mm : BK0.309.281.000 (1 pièce)
- Brosse d'étanchéité noire de longueur 2810 mm : BK0.309.281.020 (1 pièce)

## Kits

Brut	Primaire	A x B : dimensions d'encastrement	C : Largeur de chambranle	D x E : Passage libre	Panneau de porte en bois
BK0.010.073	BK0.010.073.01	1466 x 2064	766	700 x 2026	730 x 2015
BK0.010.083	BK0.010.083.01	1666 x 2064	866	800 x 2026	830 x 2015
BK0.010.093	BK0.010.093.01	1866 x 2064	966	900 x 2026	930 x 2015
BK0.010.103	BK0.010.103.01	2066 x 2064	1066	1000 x 2026	1030 x 2015
BK0.010.113	BK0.010.113.01	2266 x 2064	1166	1100 x 2026	1130 x 2015
BK0.010.123	BK0.010.123.01	2466 x 2064	1266	1200 x 2026	1230 x 2015
BK0.020.073	BK0.020.073.01	1466 x 2089	766	700 x 2051	730 x 2040
BK0.020.083	BK0.020.083.01	1666 x 2089	866	800 x 2051	830 x 2040
BK0.020.093	BK0.020.093.01	1866 x 2089	966	900 x 2051	930 x 2040
BK0.020.103	BK0.020.103.01	2066 x 2089	1066	1000 x 2051	1030 x 2040
BK0.020.113	BK0.020.113.01	2266 x 2089	1166	1100 x 2051	1130 x 2040
BK0.020.123	BK0.020.123.01	2466 x 2089	1266	1200 x 2051	1230 x 2040
BK0.030.073	BK0.030.073.01	1466 x 2164	766	700 x 2126	730 x 2115
BK0.030.083	BK0.030.083.01	1666 x 2164	866	800 x 2126	830 x 2115
BK0.030.093	BK0.030.093.01	1866 x 2164	966	900 x 2126	930 x 2115
BK0.030.103	BK0.030.103.01	2066 x 2164	1066	1000 x 2126	1030 x 2115
BK0.030.113	BK0.030.113.01	2266 x 2164	1166	1100 x 2126	1130 x 2115
BK0.030.123	BK0.030.123.01	2466 x 2164	1266	1200 x 2126	1230 x 2115
BK0.040.073	BK0.040.073.01	1466 x 2364	766	700 x 2326	730 x 2315
BK0.040.083	BK0.040.083.01	1666 x 2364	866	800 x 2326	830 x 2315
BK0.040.088	BK0.040.088.01	1766 x 2364	916	850 x 2326	880 x 2315
BK0.040.093	BK0.040.093.01	1866 x 2364	966	900 x 2326	930 x 2315
BK0.040.103	BK0.040.103.01	2066 x 2364	1066	1000 x 2326	1030 x 2315
BK0.040.113	BK0.040.113.01	2266 x 2364	1166	1100 x 2326	1130 x 2315
BK0.040.123	BK0.040.123.01	2466 x 2364	1266	1200 x 2326	1230 x 2315
BK0.050.093	BK0.050.093.01	1866 x 2700	966	900 x 2662	930 x 2651
BK0.050.103	BK0.050.103.01	2066 x 2700	1066	1000 x 2662	1030 x 2651
BK0.050.113	BK0.050.113.01	2266 x 2700	1166	1100 x 2662	1130 x 2651
BK0.050.123	BK0.050.123.01	2466 x 2700	1266	1200 x 2662	1230 x 2651

Chaque pocket est ajustable en hauteur et en largeur. Pour des dimensions sur mesure, veuillez contacter notre service commercial.

## Éléments supplémentaires nécessaires configurez votre kit



	Largeur de porte max.	Longueur	Référence
Profil compact		236 mm	(2x) 110.828
	1000 mm	1000 mm	110.828.100
	1250 mm	1250 mm	110.828.125
	1500 mm	1500 mm	110.828.150
	2000 mm	2000 mm	110.828.200
Profil de guidage	3000 mm	3000 mm	110.828.300
	1000 mm	1000 mm	510.608.100
	1250 mm	1250 mm	510.608.125
	1500 mm	1500 mm	510.608.150
	2000 mm	2000 mm	510.608.200
	3000 mm	3000 mm	510.608.300

## Choix de quincaillerie

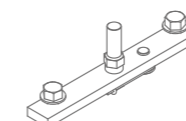

Suspension compacte	Standard	Superior
Sans softclose	BK0.300*	BK0.800*
Avec 1 softclose (largeur de porte min. = 502 mm)	BK0.300.020*	BK0.800.020*
Avec 2 softclose (largeur de porte min. = 737 mm)		BK0.800.220
<b>Unislide** - Garniture à combiner avec monte-charge (max. 60 kg)</b>		<b>Référence</b>
Avec 1 softclose		BK0.800.08

## Dessins techniques

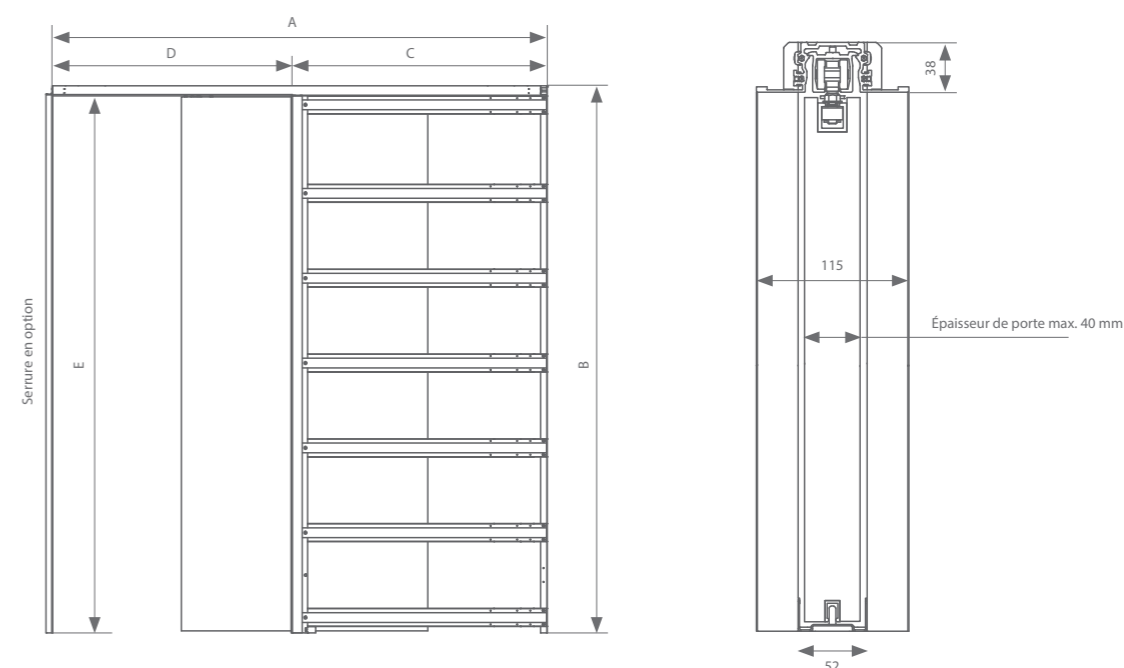

Chaque garniture est composée de roulettes ou softcloses, pièces de suspension, guide et arrêts nécessaires.

Pour un mur de 115 mm d'épaisseur, il est possible d'utiliser une serrure BK0.398.270. Voir p.59 pour plus d'infos.

\*L'arrêt intégré dans le faux mur peut être remplacé par un système auto-eject (BK9.660) (voir p. 5) pour dissimulation totale de la porte dans le mur. Une simple petite pression sur le chant de la porte suffit pour la faire réapparaître dans l'ouverture de porte. Si on opte directement pour l'intégration d'un auto-eject, il faudra commander un pocket de largeur +100mm et le chemin de roulement sera à raccourcir de 100mm dans le passage. Ainsi, le profil supérieur et le chemin de roulement seront adaptés à la largeur de la porte.

\*\*Une garniture Unislide permet de combiner un pocket avec un système de levage pour personnes à mobilité réduite. Cette garniture comprend un softclose, des roulettes, un auto-eject et le guide.



argenta pocket 80 kg  
 épaisseur de mur pocket simple 100/115 mm  
 sans dormant pour serrure

Applications possibles

Épaisseur de mur 100 mm: habillage avec simple plaque de plâtre 12,5 mm (Latte de recouvrement nécessaire)

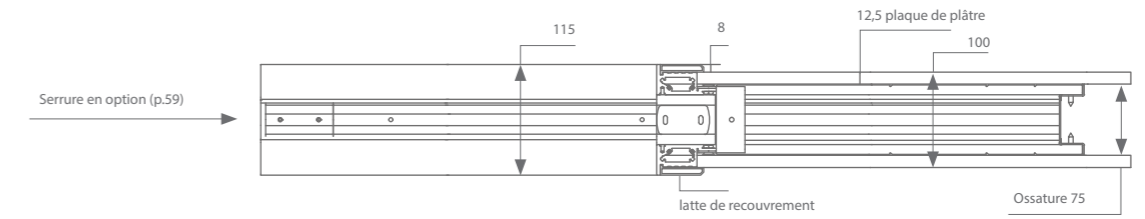

Épaisseur de mur 115 mm: habillage avec double plaque de plâtre

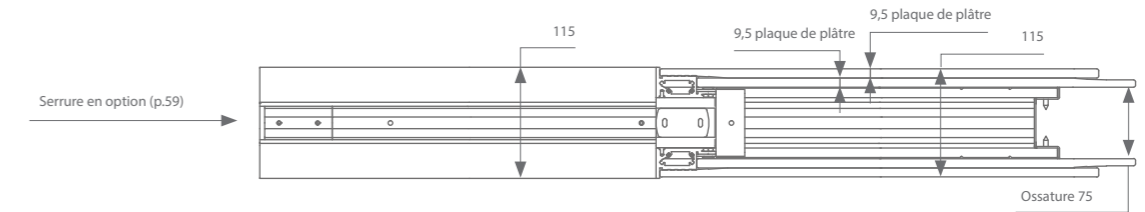

Épaisseur de mur, plâtrage inclus 115 mm

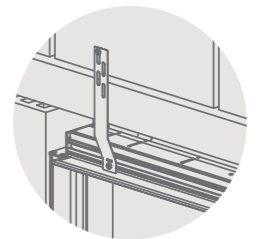
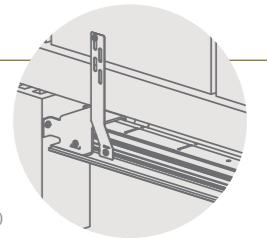
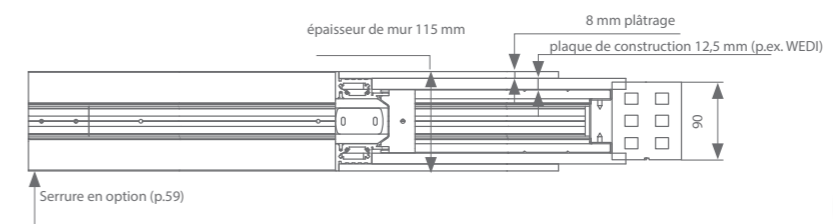

Commande de kit : voir page précédente.  
 Option à ajouter :  
 1 kit fixation linteau **BK1.010**

## Un kit contient les éléments suivants :

- 1 profil à encastrer
- 2 profils de roulement
- 2 profils tubulaires en aluminium à gauche
- 2 profils tubulaires en aluminium à droite

## Ne sont pas inclus :

- 2 profils murals en acier
- profils de renforcement horizontaux
- accessoires
- Brosse d'étanchéité grise de longueur 2810 mm : BK0.309.281.000 (1 pièce)
- Brosse d'étanchéité noire de longueur 2810 mm : BK0.309.281.020 (1 pièce)

## Kits

Brut	Primaire	A x B : dimensions d'encastrement	C : Largeur de chambranle	D x E : Passage libre	Panneau de porte en bois
BK0.012.073	BK0.012.073.01	2932 x 2064	766	1400 x 2026	730 x 2015
BK0.012.083	BK0.012.083.01	3332 x 2064	866	1600 x 2026	830 x 2015
BK0.012.093	BK0.012.093.01	3732 x 2064	966	1800 x 2026	930 x 2015
BK0.012.103	BK0.012.103.01	4132 x 2064	1066	2000 x 2026	1030 x 2015
BK0.012.113	BK0.012.113.01	4532 x 2064	1166	2200 x 2026	1130 x 2015
BK0.012.123	BK0.012.123.01	4932 x 2064	1266	2400 x 2026	1230 x 2015
BK0.022.073	BK0.022.073.01	2932 x 2089	766	1400 x 2051	730 x 2040
BK0.022.083	BK0.022.083.01	3332 x 2089	866	1600 x 2051	830 x 2040
BK0.022.093	BK0.022.093.01	3732 x 2089	966	1800 x 2051	930 x 2040
BK0.022.103	BK0.022.103.01	4132 x 2089	1066	2000 x 2051	1030 x 2040
BK0.022.113	BK0.022.113.01	4532 x 2089	1166	2200 x 2051	1130 x 2040
BK0.022.123	BK0.022.123.01	4932 x 2089	1266	2400 x 2051	1230 x 2040
BK0.032.073	BK0.032.073.01	2932 x 2164	766	1400 x 2126	730 x 2115
BK0.032.083	BK0.032.083.01	3332 x 2164	866	1600 x 2126	830 x 2115
BK0.032.093	BK0.032.093.01	3732 x 2164	966	1800 x 2126	930 x 2115
BK0.032.103	BK0.032.103.01	4132 x 2164	1066	2000 x 2126	1030 x 2115
BK0.032.113	BK0.032.113.01	4532 x 2164	1166	2200 x 2126	1130 x 2115
BK0.032.123	BK0.032.123.01	4932 x 2164	1266	2400 x 2126	1230 x 2115
BK0.042.073	BK0.042.073.01	2932 x 2364	766	1400 x 2326	730 x 2315
BK0.042.083	BK0.042.083.01	3332 x 2364	866	1600 x 2326	830 x 2315
BK0.042.088	BK0.042.088.01	3532 x 2364	916	1700 x 2326	880 x 2315
BK0.042.093	BK0.042.093.01	3732 x 2364	966	1800 x 2326	930 x 2315
BK0.042.103	BK0.042.103.01	4132 x 2364	1066	2000 x 2326	1030 x 2315
BK0.042.113	BK0.042.113.01	4532 x 2364	1166	2200 x 2326	1130 x 2315
BK0.042.123	BK0.042.123.01	4932 x 2364	1266	2400 x 2326	1230 x 2315
BK0.052.093	BK0.052.093.01	3732 x 2700	966	1800 x 2662	930 x 2651
BK0.052.103	BK0.052.103.01	4132 x 2700	1066	2000 x 2662	1030 x 2651
BK0.052.113	BK0.052.113.01	4532 x 2700	1166	2200 x 2662	1130 x 2651
BK0.052.123	BK0.052.123.01	4932 x 2700	1266	2400 x 2662	1230 x 2651

Chaque pocket est ajustable en hauteur et en largeur. Pour des dimensions sur mesure, veuillez contacter notre service commercial.

Éléments supplémentaires  
(2x nécessaires)

configurez votre kit



	Largeur de porte max.	Longueur	Référence
Profil compact	1000 mm	236 mm	(2x) 110.828
	1250 mm	1000 mm	110.828.100
	1500 mm	1250 mm	110.828.125
	2000 mm	1500 mm	110.828.150
	3000 mm	2000 mm	110.828.200
Profil de guidage	1000 mm	3000 mm	110.828.300
	1250 mm	1000 mm	510.608.100
	1500 mm	1250 mm	510.608.125
	2000 mm	1500 mm	510.608.150
	3000 mm	2000 mm	510.608.200
		3000 mm	510.608.300

## Choix de quincaillerie (2x nécessaire)

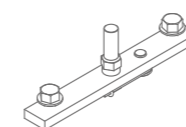

Suspension compacte	Standard	Superior
Sans softclose	BK0.300*	BK0.800*
Avec 1 softclose (largeur de porte min. = 502 mm)	BK0.300.020*	BK0.800.020*
Avec 2 softclose (largeur de porte min. = 737 mm)		BK0.800.220
<b>Unislide** - Garniture à combiner avec monte-charge (max. 60 kg)</b>		<b>Référence</b>
Avec 1 softclose		BK0.800.08

## Dessins techniques

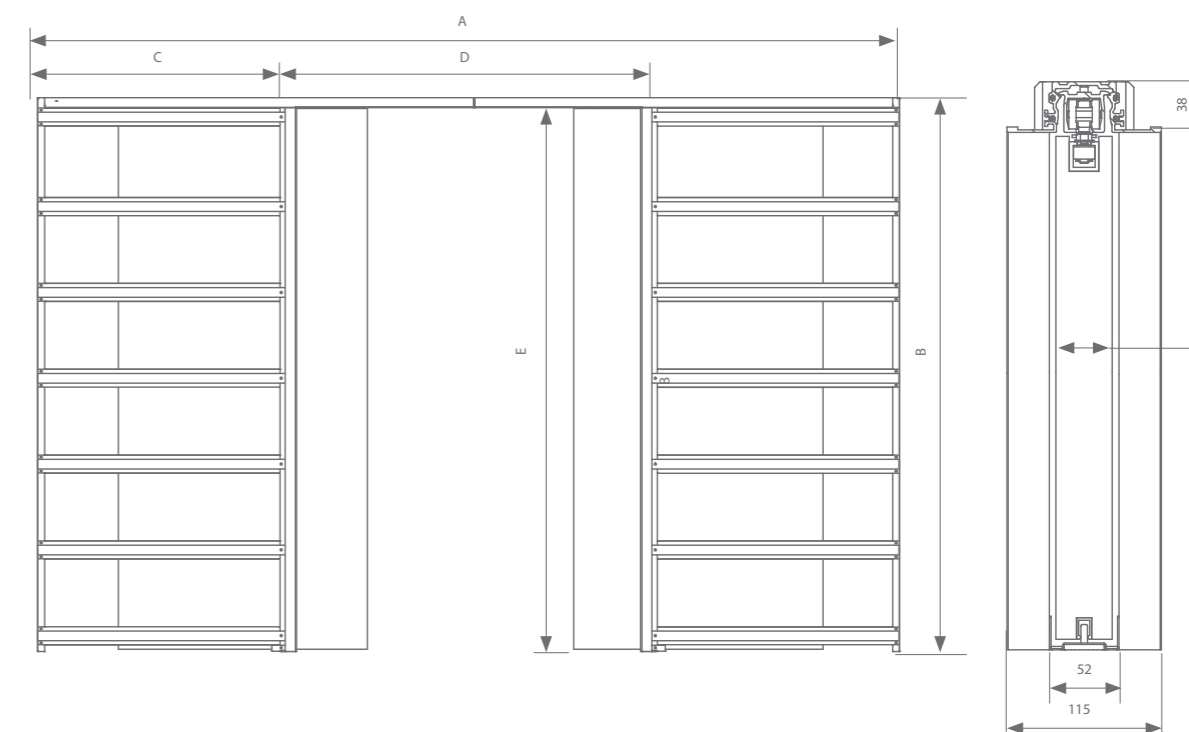

Chaque garniture est composée de roulettes ou softcloses, pièces de suspension, guide et arrêts nécessaires.

\*L'arrêt intégré dans le faux mur peut être remplacé par un système auto-eject (BK9.660) (voir p. 5) pour dissimulation totale de la porte dans le mur. Une simple petite pression sur le chant de la porte suffit pour la faire réapparaître dans l'ouverture de porte. Si on opte directement pour l'intégration d'un auto-eject, il faudra commander un pocket de largeur +100mm et le chemin de roulement sera à raccourcir de 100mm dans le passage. Ainsi, le profil supérieur et le chemin de roulement seront adaptés à la largeur de la porte.

\*\*Une garniture Unislide permet de combiner un pocket avec un système de levage pour personnes à mobilité réduite. Cette garniture comprend un softclose, des roulettes, un auto-eject et le guide.



argenta pocket 80 kg  
 épaisseur de mur pocket double 100/115 mm

Applications possibles

Épaisseur de mur 100 mm: habillage avec simple plaque de plâtre 12,5 mm (Latte de recouvrement nécessaire)

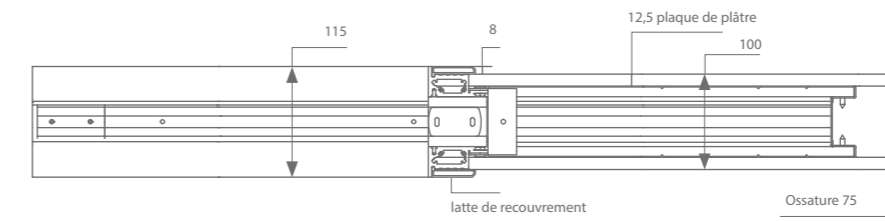

Épaisseur de mur 115 mm: habillage avec double plaque de plâtre

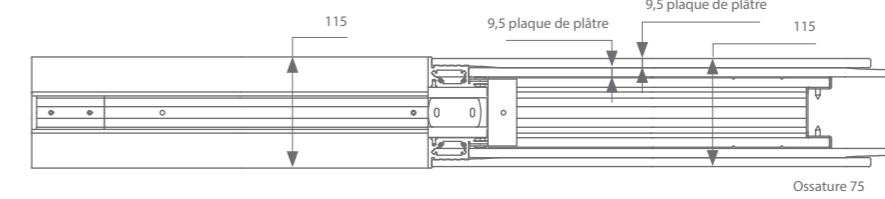

Épaisseur de mur, plâtrage inclus 115 mm

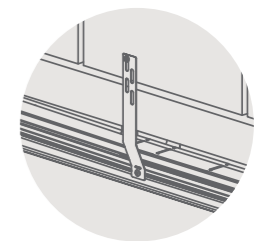
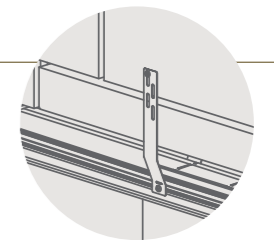
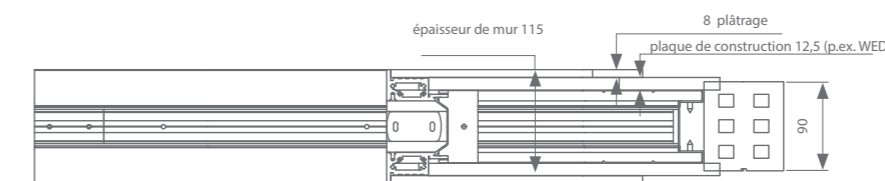

Commande de kit : voir page précédente.  
 Option à ajouter :  
 1 kit fixation linteau **BK1.010**



# épaisseur de mur pocket simple 125 mm pour ossature 75mm sans dormant pour serrure

## Un kit contient les éléments suivants :

- 1 profil à encastrer
- 1 profil de roulement
- 1 profil tubulaire en aluminium (gauche)
- 1 profil tubulaire en aluminium (droite)
- 1 profil mural en acier
- profils de renforcement horizontaux
- accessoires

## Ne sont pas inclus :

- Brosse d'étanchéité grise de longueur 2810 mm : BK0.309.281.000 (1 pièce)
- Brosse d'étanchéité noire de longueur 2810 mm : BK0.309.281.020 (1 pièce)

## Kits

Brut	Primaire	A x B : dimensions d'encastrement	C : Largeur de chambranle	D x E : Passage libre	Panneau de porte en bois
BK0.014.073	BK0.014.073.01	1466 x 2064	766	700 x 2026	730 x 2015
BK0.014.083	BK0.014.083.01	1666 x 2064	866	800 x 2026	830 x 2015
BK0.014.093	BK0.014.093.01	1866 x 2064	966	900 x 2026	930 x 2015
BK0.014.103	BK0.014.103.01	2066 x 2064	1066	1000 x 2026	1030 x 2015
BK0.014.113	BK0.014.113.01	2266 x 2064	1166	1100 x 2026	1130 x 2015
BK0.014.123	BK0.014.123.01	2466 x 2064	1266	1200 x 2026	1230 x 2015
BK0.024.073	BK0.024.073.01	1466 x 2089	766	700 x 2051	730 x 2040
BK0.024.083	BK0.024.083.01	1666 x 2089	866	800 x 2051	830 x 2040
BK0.024.093	BK0.024.093.01	1866 x 2089	966	900 x 2051	930 x 2040
BK0.024.103	BK0.024.103.01	2066 x 2089	1066	1000 x 2051	1030 x 2040
BK0.024.113	BK0.024.113.01	2266 x 2089	1166	1100 x 2051	1130 x 2040
BK0.024.123	BK0.024.123.01	2466 x 2089	1266	1200 x 2051	1230 x 2040
BK0.034.073	BK0.034.073.01	1466 x 2164	766	700 x 2126	730 x 2115
BK0.034.083	BK0.034.083.01	1666 x 2164	866	800 x 2126	830 x 2115
BK0.034.093	BK0.034.093.01	1866 x 2164	966	900 x 2126	930 x 2115
BK0.034.103	BK0.034.103.01	2066 x 2164	1066	1000 x 2126	1030 x 2115
BK0.034.113	BK0.034.113.01	2266 x 2164	1166	1100 x 2126	1130 x 2115
BK0.034.123	BK0.034.123.01	2466 x 2164	1266	1200 x 2126	1230 x 2115
BK0.044.073	BK0.044.073.01	1466 x 2364	766	700 x 2326	730 x 2315
BK0.044.083	BK0.044.083.01	1666 x 2364	866	800 x 2326	830 x 2315
BK0.044.088	BK0.044.088.01	1766 x 2364	916	850 x 2326	880 x 2315
BK0.044.093	BK0.044.093.01	1866 x 2364	966	900 x 2326	930 x 2315
BK0.044.103	BK0.044.103.01	2066 x 2364	1066	1000 x 2326	1030 x 2315
BK0.044.113	BK0.044.113.01	2266 x 2364	1166	1100 x 2326	1130 x 2315
BK0.044.123	BK0.044.123.01	2466 x 2364	1266	1200 x 2326	1230 x 2315
BK0.054.093	BK0.054.093.01	1866 x 2700	966	900 x 2662	930 x 2651
BK0.054.103	BK0.054.103.01	2066 x 2700	1066	1000 x 2662	1030 x 2651
BK0.054.113	BK0.054.113.01	2266 x 2700	1166	1100 x 2662	1130 x 2651
BK0.054.123	BK0.054.123.01	2466 x 2700	1266	1200 x 2662	1230 x 2651

Chaque pocket est ajustable en hauteur et en largeur. Pour des dimensions sur mesure, veuillez contacter notre service commercial.

## Éléments supplémentaires nécessaires configurez votre kit



	Largeur de porte max.	Longueur	Référence
Profil compact	1000 mm	236 mm	(2x) 110.828
	1250 mm	1000 mm	110.828.100
	1500 mm	1250 mm	110.828.125
	2000 mm	1500 mm	110.828.150
	3000 mm	2000 mm	110.828.200
Profil de guidage	1000 mm	3000 mm	110.828.300
	1000 mm	1000 mm	510.608.100
	1250 mm	1250 mm	510.608.125
	1500 mm	1500 mm	510.608.150
	2000 mm	2000 mm	510.608.200
	3000 mm	3000 mm	510.608.300

## Choix de quincaillerie

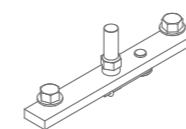

Suspension compacte	Standard	Superior
Sans softclose	BK0.300*	BK0.800*
Avec 1 softclose (largeur de porte min. = 502 mm)	BK0.300.020*	BK0.800.020*
Avec 2 softclose (largeur de porte min. = 737 mm)		BK0.800.220
<b>Unislide** - Garniture à combiner avec monte-charge (max. 60 kg)</b>		<b>Référence</b>
Avec 1 softclose		BK0.800.08

## Dessins techniques

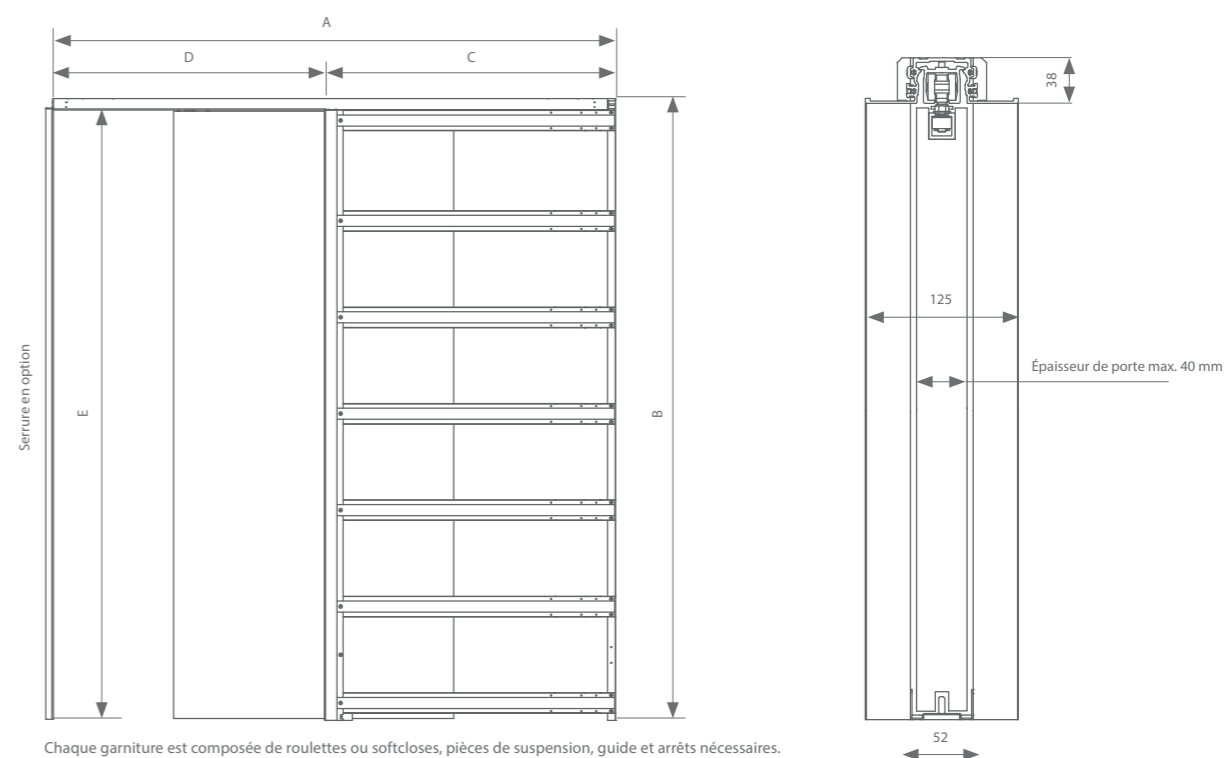

Chaque garniture est composée de roulettes ou softcloses, pièces de suspension, guide et arrêts nécessaires.

La paroi de 125 mm d'épaisseur peut être combinée avec un profil de serrure BK0.395.282. Pour plus d'informations, voir p.59.

\*L'arrêt intégré dans le faux mur peut être remplacé par un système auto-eject (BK9.660) (voir p.5) pour dissimulation totale de la porte dans le mur. Une simple petite pression sur le chant de la porte suffit pour la faire réapparaître dans l'ouverture de porte. Si on opte directement pour l'intégration d'un auto-eject, il faudra commander un pocket de largeur +100mm et le chemin de roulement sera à raccourcir de 100mm dans le passage. Ainsi, le profil supérieur et le chemin de roulement seront adaptés à la largeur de la porte.

\*\*Une garniture Unislide permet de combiner un pocket avec un système de levage pour personnes à mobilité réduite. Cette garniture comprend un softclose, des roulettes, un auto-eject et le guide.



argenta pocket 80 kg  
 épaisseur de mur pocket simple 125 mm  
 sans dormant pour serrure

Applications possibles

Épaisseur de mur 125mm: habillage avec double plaque de plâtre 12,5 mm

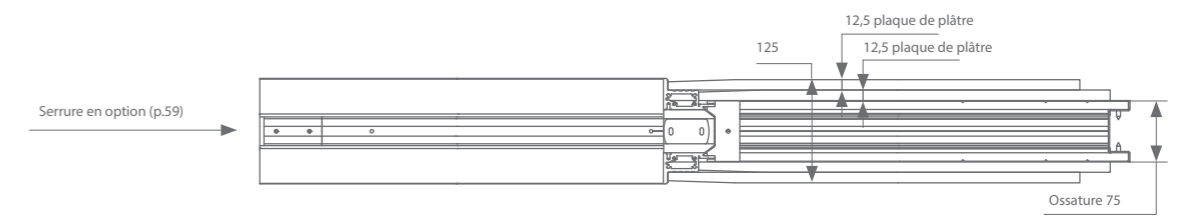

Épaisseur de mur, plâtrage inclus 125 mm

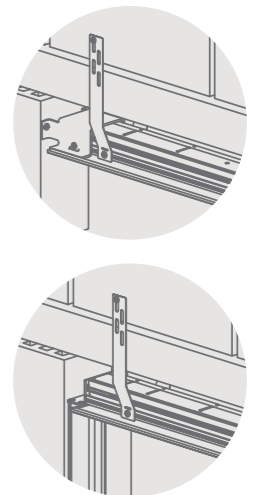
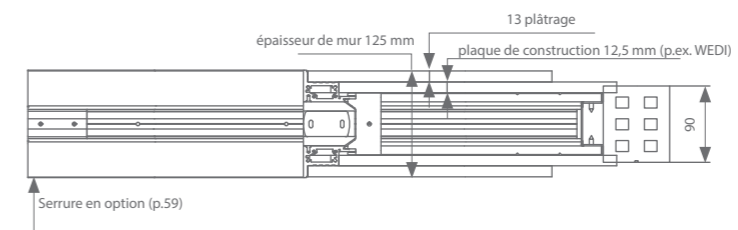

Commande de kit : voir page précédente.  
 Option à ajouter :  
 1 kit fixation linteau **BK1.010**

## Un kit contient les éléments suivants :

- 1 profil à encastrer
- 2 profils de roulement
- 2 profils tubulaires en aluminium à gauche
- 2 profils tubulaires en aluminium à droite

## Ne sont pas inclus :

- 2 profils murals en acier
- profils de renforcement horizontaux
- accessoires
- Brosse d'étanchéité grise de longueur 2810 mm : BK0.309.281.000 (1 pièce)
- Brosse d'étanchéité noire de longueur 2810 mm : BK0.309.281.020 (1 pièce)

## Kits

Brut	Primaire	A x B : dimensions d'encastrement	C : Largeur de chambranle	D x E : Passage libre	Panneau de porte en bois
BK0.015.073	BK0.015.073.01	2932 x 2064	766	1400 x 2026	730 x 2015
BK0.015.083	BK0.015.083.01	3332 x 2064	866	1600 x 2026	830 x 2015
BK0.015.093	BK0.015.093.01	3732 x 2064	966	1800 x 2026	930 x 2015
BK0.015.103	BK0.015.103.01	4132 x 2064	1066	2000 x 2026	1030 x 2015
BK0.015.113	BK0.015.113.01	4532 x 2064	1166	2200 x 2026	1130 x 2015
BK0.015.123	BK0.015.123.01	4932 x 2064	1266	2400 x 2026	1230 x 2015
BK0.025.073	BK0.025.073.01	2932 x 2089	766	1400 x 2051	730 x 2040
BK0.025.083	BK0.025.083.01	3332 x 2089	866	1600 x 2051	830 x 2040
BK0.025.093	BK0.025.093.01	3732 x 2089	966	1800 x 2051	930 x 2040
BK0.025.103	BK0.025.103.01	4132 x 2089	1066	2000 x 2051	1030 x 2040
BK0.025.113	BK0.025.113.01	4532 x 2089	1166	2200 x 2051	1130 x 2040
BK0.025.123	BK0.025.123.01	4932 x 2089	1266	2400 x 2051	1230 x 2040
BK0.035.073	BK0.035.073.01	2932 x 2164	766	1400 x 2126	730 x 2115
BK0.035.083	BK0.035.083.01	3332 x 2164	866	1600 x 2126	830 x 2115
BK0.035.093	BK0.035.093.01	3732 x 2164	966	1800 x 2126	930 x 2115
BK0.035.103	BK0.035.103.01	4132 x 2164	1066	2000 x 2126	1030 x 2115
BK0.035.113	BK0.035.113.01	4532 x 2164	1166	2200 x 2126	1130 x 2115
BK0.035.123	BK0.035.123.01	4932 x 2164	1266	2400 x 2126	1230 x 2115
BK0.045.073	BK0.045.073.01	2932 x 2364	766	1400 x 2326	730 x 2315
BK0.045.083	BK0.045.083.01	3332 x 2364	866	1600 x 2326	830 x 2315
BK0.045.088	BK0.045.088.01	3532 x 2364	916	1700 x 2326	880 x 2315
BK0.045.093	BK0.045.093.01	3732 x 2364	966	1800 x 2326	930 x 2315
BK0.045.103	BK0.045.103.01	4132 x 2364	1066	2000 x 2326	1030 x 2315
BK0.045.113	BK0.045.113.01	4532 x 2364	1166	2200 x 2326	1130 x 2315
BK0.045.123	BK0.045.123.01	4932 x 2364	1266	2400 x 2326	1230 x 2315
BK0.055.093	BK0.055.093.01	3732 x 2700	966	1800 x 2662	930 x 2651
BK0.055.103	BK0.055.103.01	4132 x 2700	1066	2000 x 2662	1030 x 2651
BK0.055.113	BK0.055.113.01	4532 x 2700	1166	2200 x 2662	1130 x 2651
BK0.055.123	BK0.055.123.01	4932 x 2700	1266	2400 x 2662	1230 x 2651

Chaque pocket est ajustable en hauteur et en largeur. Pour des dimensions sur mesure, veuillez contacter notre service commercial.

Éléments supplémentaires  
(2x nécessaires)

configurez votre kit



	Largeur de porte max.	Longueur	Référence
Profil compact		236 mm	(2x) 110.828
	1000 mm	1000 mm	110.828.100
	1250 mm	1250 mm	110.828.125
	1500 mm	1500 mm	110.828.150
	2000 mm	2000 mm	110.828.200
Profil de guidage	3000 mm	3000 mm	110.828.300
	1000 mm	1000 mm	510.608.100
	1250 mm	1250 mm	510.608.125
	1500 mm	1500 mm	510.608.150
	2000 mm	2000 mm	510.608.200
	3000 mm	3000 mm	510.608.300

## Choix de quincaillerie (2x nécessaire)

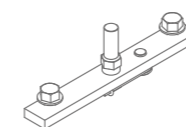

Suspension compacte	Standard	Superior
Sans softclose	BK0.300*	BK0.800*
Avec 1 softclose (largeur de porte min. = 502 mm)	BK0.300.020*	BK0.800.020*
Avec 2 softclose (largeur de porte min. = 737 mm)		BK0.800.220
Unislide**- Garniture à combiner avec monte-charge (max. 60 kg)		Référence
Avec 1 softclose		BK0.800.08

## Dessins techniques

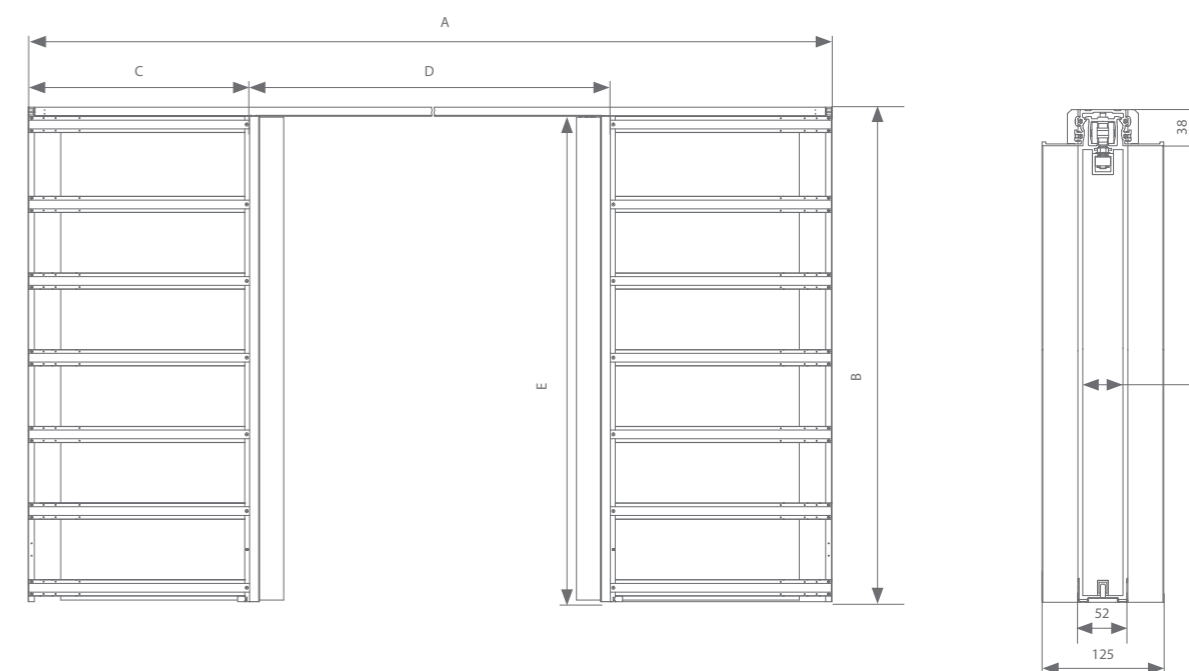

Chaque garniture est composée de roulettes ou softcloses, pièces de suspension, guide et arrêts nécessaires.

\*L'arrêt intégré dans le faux mur peut être remplacé par un système auto-eject (BK9.660) (voir p. 5) pour dissimulation totale de la porte dans le mur. Une simple petite pression sur le chant de la porte suffit pour la faire réapparaître dans l'ouverture de porte. Si on opte directement pour l'intégration d'un auto-eject, il faudra commander un pocket de largeur +100mm et le chemin de roulement sera à raccourcir de 100mm dans le passage. Ainsi, le profil supérieur et le chemin de roulement seront adaptés à la largeur de la porte.

\*\*Une garniture Unislide permet de combiner un pocket avec un système de levage pour personnes à mobilité réduite. Cette garniture comprend un softclose, des roulettes, un auto-eject et le guide.



argenta pocket 80 kg  
 épaisseur de mur pocket double 125 mm

Applications possibles

Épaisseur de mur 125mm: habillage avec double plaque de plâtre 12,5 mm

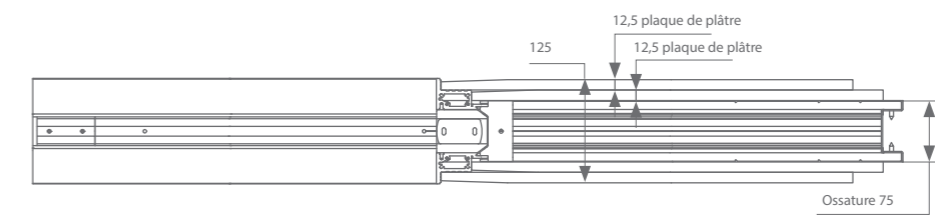

Épaisseur de mur, plâtrage inclus 125 mm

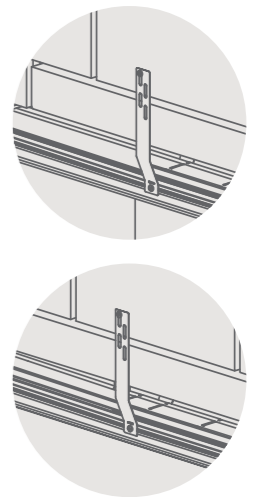
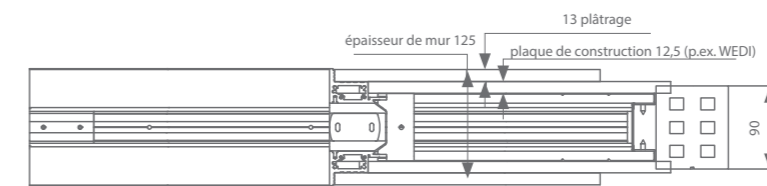

Commande de kit : voir page précédente.  
 Option à ajouter :  
 1 kit fixation linteau **BK1.010**

## épaisseur de mur pocket simple 160 mm sans dormant pour serrure

### Un kit contient les éléments suivants :

- 1 profil à encastrer
- 1 profil de roulement
- 1 profil tubulaire en aluminium (gauche)
- 1 profil tubulaire en aluminium (droite)
- 1 profil mural en acier
- profils de renforcement horizontaux
- accessoires

### Ne sont pas inclus :

- Brosse d'étanchéité grise de longueur 2810 mm : BK0.309.281.000 (1 pièce)
- Brosse d'étanchéité noire de longueur 2810 mm : BK0.309.281.020 (1 pièce)

### Kits

Brut	Primaire	A x B : dimensions d'encastrement	C : Largeur de chambranle	D x E : Passage libre	Panneau de porte en bois
BK0.011.073	BK0.011.073.01	1466 x 2064	766	700 x 2026	730 x 2015
BK0.011.083	BK0.011.083.01	1666 x 2064	866	800 x 2026	830 x 2015
BK0.011.093	BK0.011.093.01	1866 x 2064	966	900 x 2026	930 x 2015
BK0.011.103	BK0.011.103.01	2066 x 2064	1066	1000 x 2026	1030 x 2015
BK0.011.113	BK0.011.113.01	2266 x 2064	1166	1100 x 2026	1130 x 2015
BK0.011.123	BK0.011.123.01	2466 x 2064	1266	1200 x 2026	1230 x 2015
BK0.021.073	BK0.021.073.01	1466 x 2089	766	700 x 2051	730 x 2040
BK0.021.083	BK0.021.083.01	1666 x 2089	866	800 x 2051	830 x 2040
BK0.021.093	BK0.021.093.01	1866 x 2089	966	900 x 2051	930 x 2040
BK0.021.103	BK0.021.103.01	2066 x 2089	1066	1000 x 2051	1030 x 2040
BK0.021.113	BK0.021.113.01	2266 x 2089	1166	1100 x 2051	1130 x 2040
BK0.021.123	BK0.021.123.01	2466 x 2089	1266	1200 x 2051	1230 x 2040
BK0.031.073	BK0.031.073.01	1466 x 2164	766	700 x 2126	730 x 2115
BK0.031.083	BK0.031.083.01	1666 x 2164	866	800 x 2126	830 x 2115
BK0.031.093	BK0.031.093.01	1866 x 2164	966	900 x 2126	930 x 2115
BK0.031.103	BK0.031.103.01	2066 x 2164	1066	1000 x 2126	1030 x 2115
BK0.031.113	BK0.031.113.01	2266 x 2164	1166	1100 x 2126	1130 x 2115
BK0.031.123	BK0.031.123.01	2466 x 2164	1266	1200 x 2126	1230 x 2115
BK0.041.073	BK0.041.073.01	1466 x 2364	766	700 x 2326	730 x 2315
BK0.041.083	BK0.041.083.01	1666 x 2364	866	800 x 2326	830 x 2315
BK0.041.088	BK0.041.088.01	1766 x 2364	916	850 x 2326	880 x 2315
BK0.041.093	BK0.041.093.01	1866 x 2364	966	900 x 2326	930 x 2315
BK0.041.103	BK0.041.103.01	2066 x 2364	1066	1000 x 2326	1030 x 2315
BK0.041.113	BK0.041.113.01	2266 x 2364	1166	1100 x 2326	1130 x 2315
BK0.041.123	BK0.041.123.01	2466 x 2364	1266	1200 x 2326	1230 x 2315
BK0.051.093	BK0.051.093.01	1866 x 2700	966	900 x 2662	930 x 2651
BK0.051.103	BK0.051.103.01	2066 x 2700	1066	1000 x 2662	1030 x 2651
BK0.051.113	BK0.051.113.01	2266 x 2700	1166	1100 x 2662	1130 x 2651
BK0.051.123	BK0.051.123.01	2466 x 2700	1266	1200 x 2662	1230 x 2651

Chaque pocket est ajustable en hauteur et en largeur. Pour des dimensions sur mesure, veuillez contacter notre service commercial.

## Éléments supplémentaires nécessaires configurez votre kit



	Largeur de porte max.	Longueur	Référence
Profil compact		236 mm	(2x) 110.828
	1000 mm	1000 mm	110.828.100
	1250 mm	1250 mm	110.828.125
	1500 mm	1500 mm	110.828.150
	2000 mm	2000 mm	110.828.200
Profil de guidage	3000 mm	3000 mm	110.828.300
	1000 mm	1000 mm	510.608.100
	1250 mm	1250 mm	510.608.125
	1500 mm	1500 mm	510.608.150
	2000 mm	2000 mm	510.608.200
	3000 mm	3000 mm	510.608.300

### Choix de quincaillerie

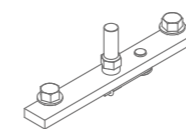

Suspension compacte	Standard	Superior
Sans softclose	BK0.301*	BK0.801*
Avec 1 softclose (largeur de porte min. = 502 mm)	BK0.301.020*	BK0.801.020*
Avec 2 softclose (largeur de porte min. = 737 mm)		BK0.801.220
<b>Unislide** - Garniture à combiner avec monte-charge (max. 60 kg)</b>		<b>Référence</b>
Avec 1 softclose		BK0.801.08

### Dessins techniques

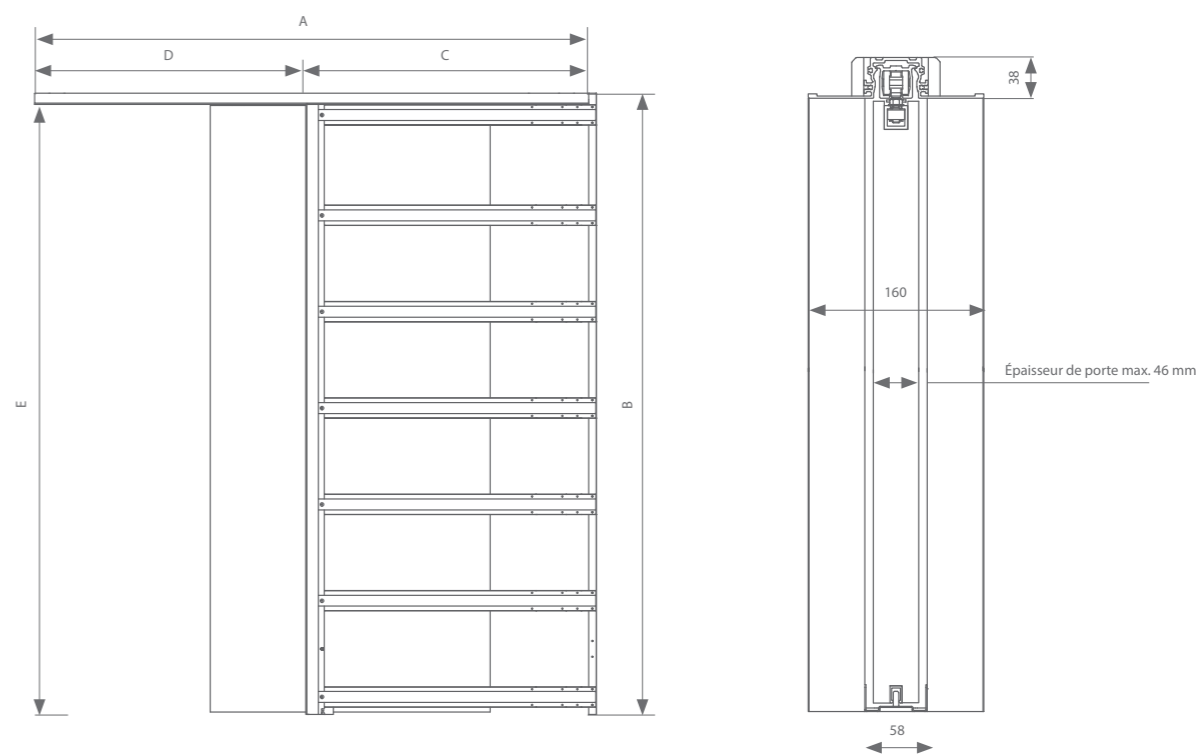

Chaque garniture est composée de roulettes ou softcloses, pièces de suspension, guide et arrêts nécessaires.

\*L'arrêt intégré dans le faux mur peut être remplacé par un système auto-eject (BK9.660) (voir p. 5) pour dissimulation totale de la porte dans le mur. Une simple petite pression sur le chant de la porte suffit pour la faire réapparaître dans l'ouverture de porte. Si on opte directement pour l'intégration d'un auto-eject, il faudra commander un pocket de largeur +100mm et le chemin de roulement sera à raccourcir de 100mm dans le passage. Ainsi, le profil supérieur et le chemin de roulement seront adaptés à la largeur de la porte.

\*\*Une garniture Unislide permet de combiner un pocket avec un système de levage pour personnes à mobilité réduite. Cette garniture comprend un softclose, des roulettes, un auto-eject et le guide.



argenta pocket 80 kg  
 épaisseur de mur pocket simple 160 mm  
 sans dormant pour serrure

Applications possibles

Habillage avec plaque thermogyp X9,5/20 + plaque de plâtre de 9,5 mm placées en croix (ou plaque 9,5/30)

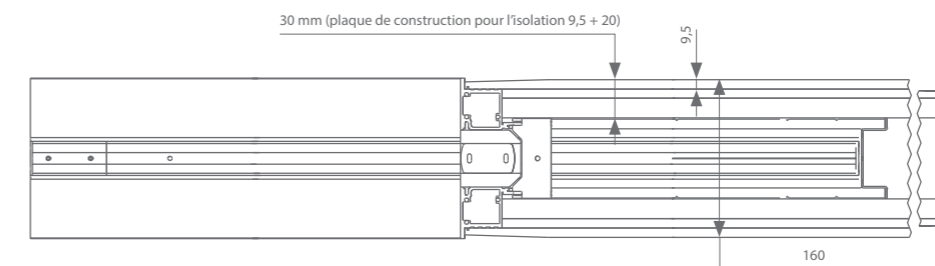

Épaisseur de mur, plâtrage inclus 160 mm

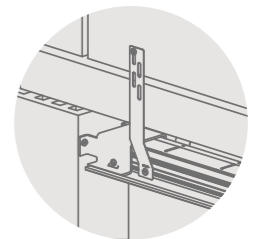
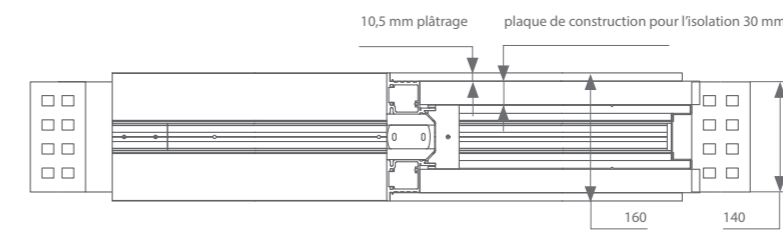

Commande de kit : voir page précédente.  
 Option à ajouter :  
 1 kit fixation linteau **BK1.011**

## Un kit contient les éléments suivants :

- 1 profil à encastrer
- 2 profils de roulement
- 2 profils tubulaires en aluminium à gauche
- 2 profils tubulaires en aluminium à droite

- 2 profils murals en acier
- profils de renforcement horizontaux
- accessoires

## Ne sont pas inclus :

- Brosse d'étanchéité grise de longueur 2810 mm : BK0.309.281.000 (1 pièce)
- Brosse d'étanchéité noire de longueur 2810 mm : BK0.309.281.020 (1 pièce)

## Kits

Brut	Primaire	A x B : dimensions d'encastrement	C : Largeur de chambranle	D x E : Passage libre	Panneau de porte en bois
BK0.013.073	BK0.013.073.01	2932 x 2064	766	1400 x 2026	730 x 2015
BK0.013.083	BK0.013.083.01	3332 x 2064	866	1600 x 2026	830 x 2015
BK0.013.093	BK0.013.093.01	3732 x 2064	966	1800 x 2026	930 x 2015
BK0.013.103	BK0.013.103.01	4132 x 2064	1066	2000 x 2026	1030 x 2015
BK0.013.113	BK0.013.113.01	4532 x 2064	1166	2200 x 2026	1130 x 2015
BK0.013.123	BK0.013.123.01	4932 x 2064	1266	2400 x 2026	1230 x 2015
BK0.023.073	BK0.023.073.01	2932 x 2089	766	1400 x 2051	730 x 2040
BK0.023.083	BK0.023.083.01	3332 x 2089	866	1600 x 2051	830 x 2040
BK0.023.093	BK0.023.093.01	3732 x 2089	966	1800 x 2051	930 x 2040
BK0.023.103	BK0.023.103.01	4132 x 2089	1066	2000 x 2051	1030 x 2040
BK0.023.113	BK0.023.113.01	4532 x 2089	1166	2200 x 2051	1130 x 2040
BK0.023.123	BK0.023.123.01	4932 x 2089	1266	2400 x 2051	1230 x 2040
BK0.033.073	BK0.033.073.01	2932 x 2164	766	1400 x 2126	730 x 2115
BK0.033.083	BK0.033.083.01	3332 x 2164	866	1600 x 2126	830 x 2115
BK0.033.093	BK0.033.093.01	3732 x 2164	966	1800 x 2126	930 x 2115
BK0.033.103	BK0.033.103.01	4132 x 2164	1066	2000 x 2126	1030 x 2115
BK0.033.113	BK0.033.113.01	4532 x 2164	1166	2200 x 2126	1130 x 2115
BK0.033.123	BK0.033.123.01	4932 x 2164	1266	2400 x 2126	1230 x 2115
BK0.043.073	BK0.043.073.01	2932 x 2364	766	1400 x 2326	730 x 2315
BK0.043.083	BK0.043.083.01	3332 x 2364	866	1600 x 2326	830 x 2315
BK0.043.088	BK0.043.088.01	3532 x 2364	916	1700 x 2326	880 x 2315
BK0.043.093	BK0.043.093.01	3732 x 2364	966	1800 x 2326	930 x 2315
BK0.043.103	BK0.043.103.01	4132 x 2364	1066	2000 x 2326	1030 x 2315
BK0.043.113	BK0.043.113.01	4532 x 2364	1166	2200 x 2326	1130 x 2315
BK0.043.123	BK0.043.123.01	4932 x 2364	1266	2400 x 2326	1230 x 2315
BK0.053.093	BK0.053.093.01	3732 x 2700	966	1800 x 2662	930 x 2651
BK0.053.103	BK0.053.103.01	4132 x 2700	1066	2000 x 2662	1030 x 2651
BK0.053.113	BK0.053.113.01	4532 x 2700	1166	2200 x 2662	1130 x 2651
BK0.053.123	BK0.053.123.01	4932 x 2700	1266	2400 x 2662	1230 x 2651

Chaque pocket est ajustable en hauteur et en largeur. Pour des dimensions sur mesure, veuillez contacter notre service commercial.

Éléments supplémentaires  
(2x nécessaires)

configurez votre kit



	Largeur de porte max.	Longueur	Référence
Profil compact		236 mm	(2x) 110.828
	1000 mm	1000 mm	110.828.100
	1250 mm	1250 mm	110.828.125
	1500 mm	1500 mm	110.828.150
	2000 mm	2000 mm	110.828.200
Profil de guidage	3000 mm	3000 mm	110.828.300
	1000 mm	1000 mm	510.608.100
	1250 mm	1250 mm	510.608.125
	1500 mm	1500 mm	510.608.150
	2000 mm	2000 mm	510.608.200
	3000 mm	3000 mm	510.608.300

## Choix de quincaillerie (2x nécessaire)

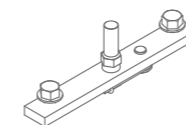

Suspension compacte	Standard	Superior
Sans softclose	BK0.300*	BK0.800*
Avec 1 softclose (largeur de porte min. = 502 mm)	BK0.300.020*	BK0.800.020*
Avec 2 softclose (largeur de porte min. = 737 mm)		BK0.800.220
<b>Unislide** - Garniture à combiner avec monte-charge (max. 60 kg)</b>		<b>Référence</b>
Avec 1 softclose		BK0.801.08

## Dessins techniques

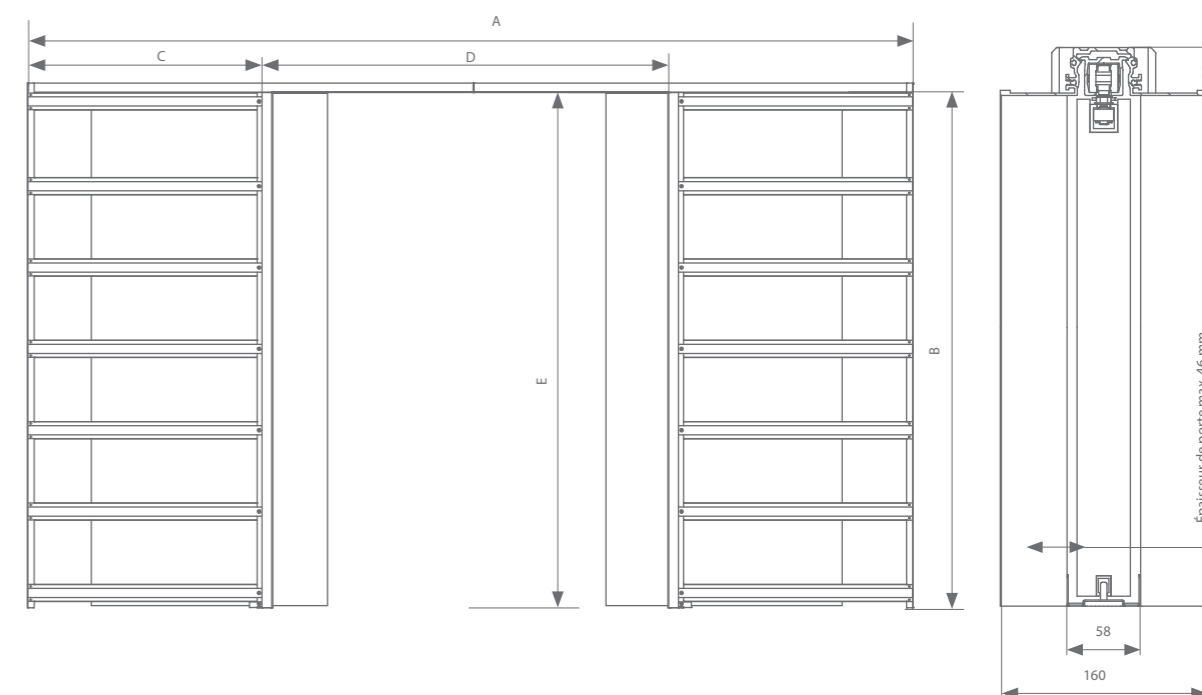

Chaque garniture est composée de roulettes ou softcloses, pièces de suspension, guide et arrêts nécessaires.

\*L'arrêt intégré dans le faux mur peut être remplacé par un système auto-eject (BK9.660) (voir p. 5) pour dissimulation totale de la porte dans le mur. Une simple petite pression sur le chant de la porte suffit pour la faire réapparaître dans l'ouverture de porte. Si on opte directement pour l'intégration d'un auto-eject, il faudra commander un pocket de largeur +100mm et le chemin de roulement sera à raccourcir de 100mm dans le passage. Ainsi, le profil supérieur et le chemin de roulement seront adaptés à la largeur de la porte.

\*\*Une garniture Unislide permet de combiner un pocket avec un système de levage pour personnes à mobilité réduite. Cette garniture comprend un softclose, des roulettes, un auto-eject et le guide.



argenta pocket 80 kg  
 épaisseur de mur pocket double 160 mm

Applications possibles

Habillage avec plaque thermogyp X9,5/20 + plaque de plâtre de 9,5 mm placées en croix (ou plaque 9,5/30)

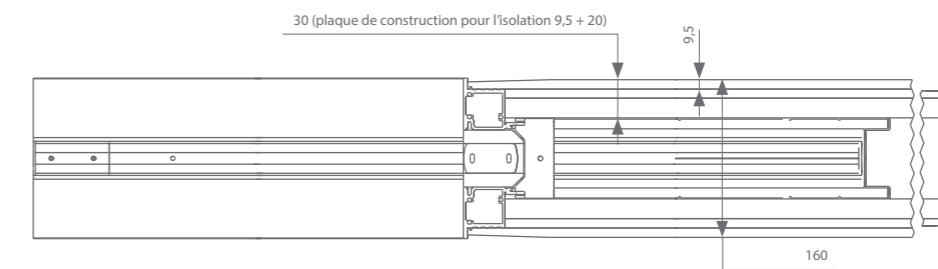

Épaisseur de mur, plâtrage inclus 160 mm

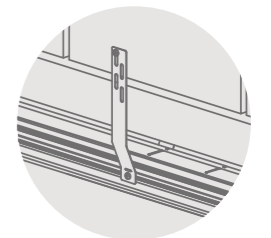
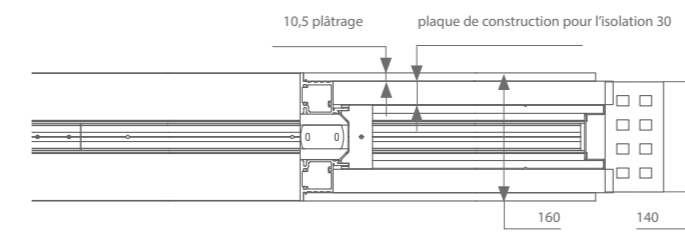

Commande de kit : voir page précédente.  
 Option à ajouter :  
 1 kit fixation linteau **BK1.011**



Dessins techniques

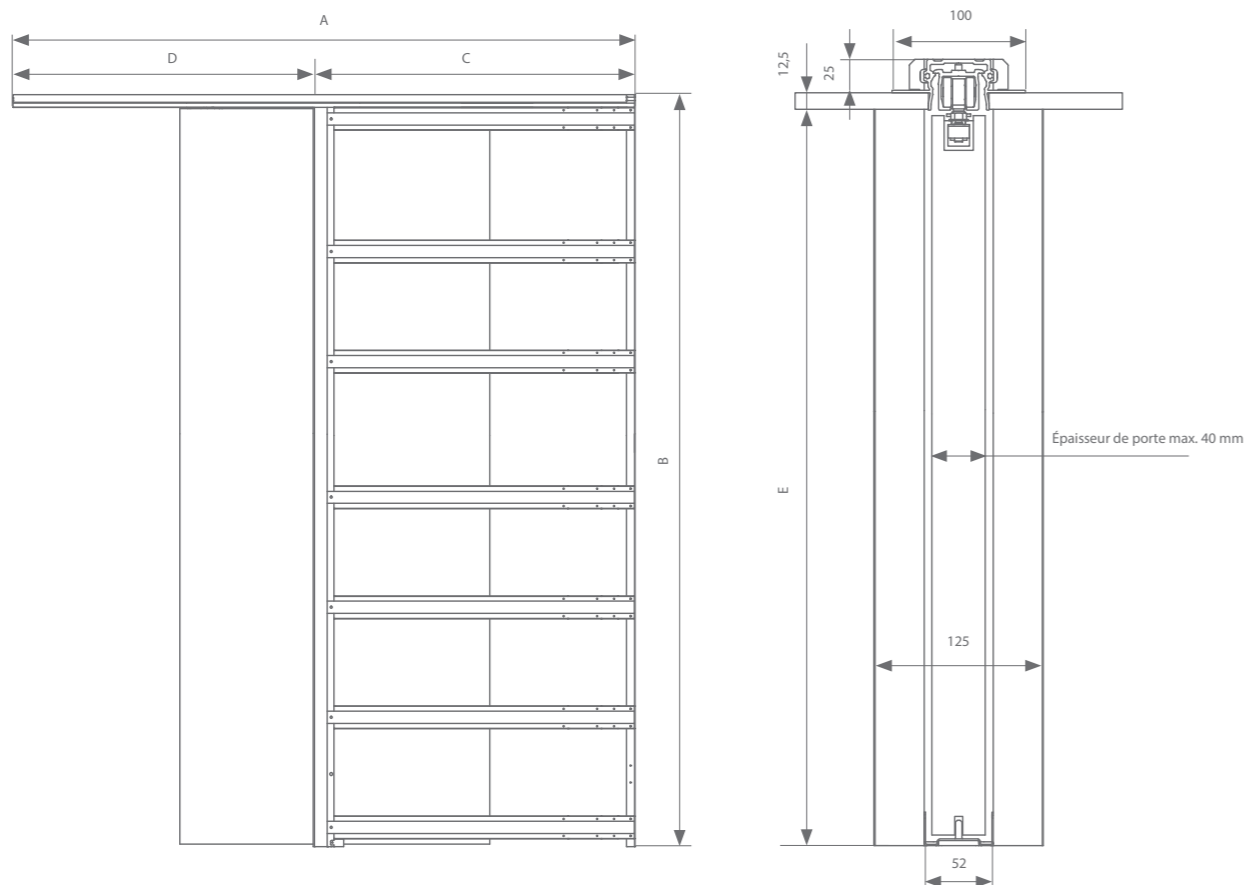

Un kit contient les éléments suivants :

- 1 profil encastré au plafond
- 1 profil de roulement
- 1 profil tubulaire en aluminium (gauche)
- 1 profil tubulaire en aluminium (droite)
- 1 profil mural en acier
- profils de renforcement horizontaux
- accessoires

Ne sont pas inclus :

- Brosse d'étanchéité grise de longueur 2810 mm : BK0.309.281.000 (1 pièce)
- Brosse d'étanchéité noire de longueur 2810 mm : BK0.309.281.020 (1 pièce)

Kits

Brut	Primaire	A x B : dimensions d'encastrement	C : Largeur de chambranle	D x E : Passage libre	Panneau de porte en bois
BK0.160.093	BK0.160.093.01	1866 x 2838	966	900 x 2800	930 x 2788
BK0.160.103	BK0.160.103.01	2066 x 2838	1066	1000 x 2800	1030 x 2788
BK0.160.113	BK0.160.113.01	2266 x 2838	1166	1100 x 2800	1130 x 2788
BK0.160.123	BK0.160.123.01	2466 x 2838	1266	1200 x 2800	1230 x 2788

Éléments supplémentaires nécessaires

	Largeur de porte max.	Longueur	Référence
Profil compact		236 mm	(2x) 110.828
	1000 mm	1000 mm	110.828.100
	1250 mm	1250 mm	110.828.125
	1500 mm	1500 mm	110.828.150
	2000 mm	2000 mm	110.828.200
Profil de guidage	3000 mm	3000 mm	110.828.300
	1000 mm	1000 mm	510.608.100
	1250 mm	1250 mm	510.608.125
	1500 mm	1500 mm	510.608.150
	2000 mm	2000 mm	510.608.200
	3000 mm	3000 mm	510.608.300

Choix de quincaillerie

Suspension compacte	Standard	Superior
Sans softclose	BK0.300*	BK0.800*
Avec 1 softclose (largeur de porte min. = 502 mm)	BK0.300.020*	BK0.800.020*
Avec 2 softclose (largeur de porte min. = 737 mm)		BK0.800.220
<b>Unislide** - Garniture à combiner avec monte-charge (max. 60 kg)</b>		<b>Référence</b>
Avec 1 softclose		BK0.800.08

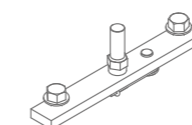

Chaque pocket est ajustable en hauteur et en largeur. Pour des dimensions sur mesure, veuillez contacter notre service commercial. Chaque garniture est composée de roulettes ou softcloses, pièces de suspension, guide et arrêts nécessaires. La paroi de 125 mm d'épaisseur peut être combinée avec un profil de serrure BK0.395.282. Pour plus d'informations, voir p.59.  
 \*L'arrêt intégré dans le faux mur peut être remplacé par un système auto-eject (BK9.660) (voir p. 5) pour dissimulation totale de la porte dans le mur. Une simple petite pression sur le chant de la porte suffit pour la faire réapparaître dans l'ouverture de porte. Si on opte directement pour l'intégration d'un auto-eject, il faudra commander un pocket de largeur +100mm et le chemin de roulement sera à raccourcir de 100mm dans le passage. Ainsi, le profil supérieur et le chemin de roulement seront adaptés à la largeur de la porte.  
 \*\*Une garniture Unislide permet de combiner un pocket avec un système de levage pour personnes à mobilité réduite. Cette garniture comprend un softclose, des roulettes, un auto-eject et le guide.

Épaisseur de mur 125mm: habillage avec double plaque de plâtre 12,5 mm

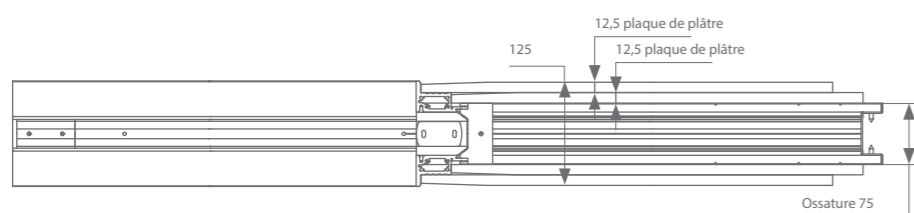

## Dessins techniques

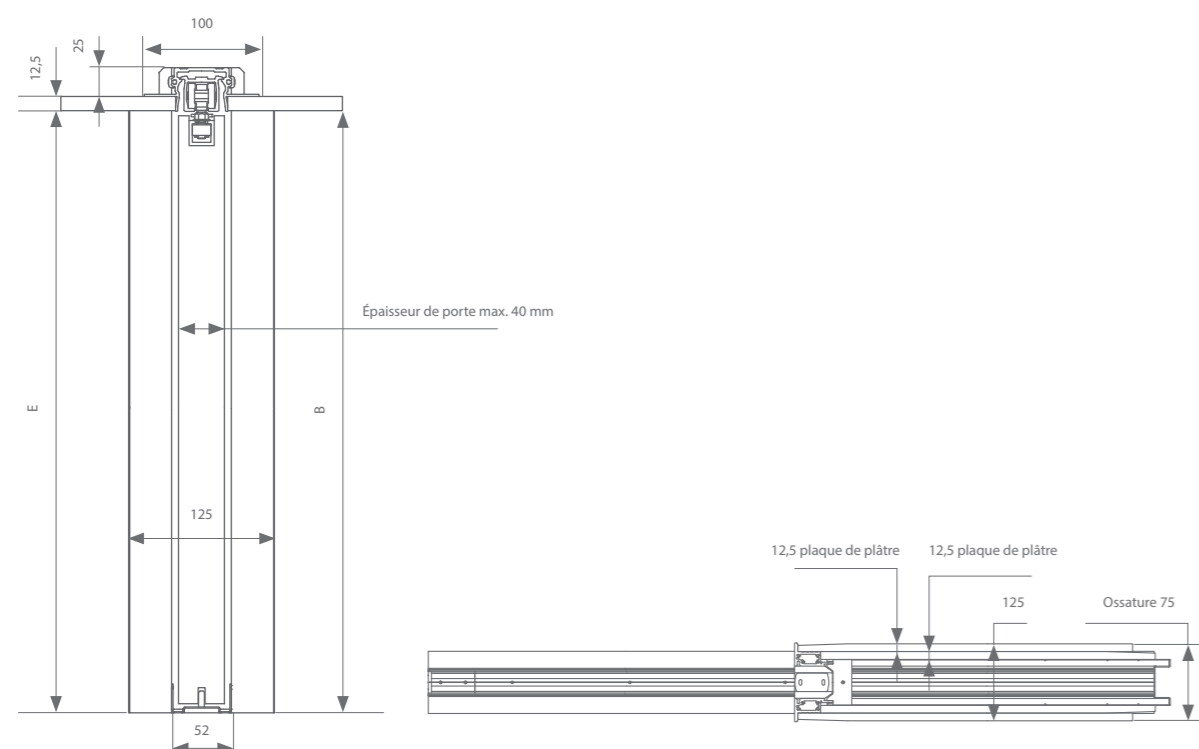
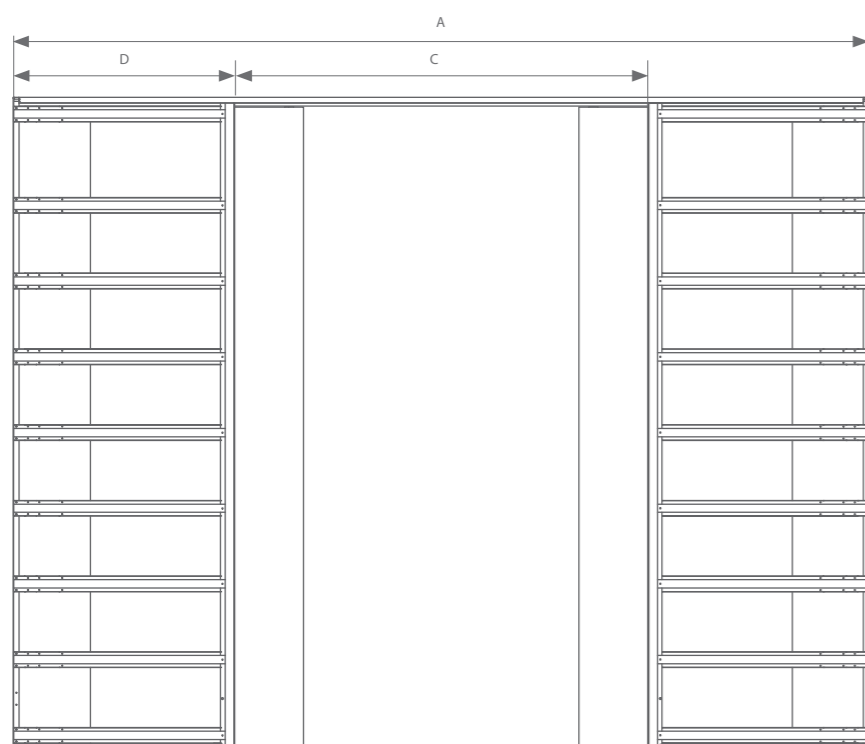

## Un kit contient les éléments suivants :

- 1 profil encastré au plafond
- 2 profils de roulement
- 2 profils tubulaires en aluminium à gauche
- 2 profils tubulaires en aluminium à droite
- 2 profils murals en acier
- profils de renforcement horizontaux
- accessoires

## Ne sont pas inclus :

- Brosse d'étanchéité grise de longueur 2810 mm : BK0.309.281.000 (1 pièce)
- Brosse d'étanchéité noire de longueur 2810 mm : BK0.309.281.020 (1 pièce)

## Kit

Brut	Brut	A x B : dimensions d'encastrement	C : Largeur de chambranle	D x E : Passage libre	Panneau de porte en bois
BK0.165.093	BK0.165.093.01	3732 x 2838	966	1800 x 2800	930 x 2788
BK0.165.103	BK0.165.103.01	4132 x 2838	1066	2000 x 2800	1030 x 2788
BK0.165.113	BK0.165.113.01	4532 x 2838	1166	2200 x 2800	1130 x 2788
BK0.165.123	BK0.165.123.01	4932 x 2838	1266	2400 x 2800	1230 x 2788

## Éléments supplémentaires (2x nécessaire)

	Largeur de porte max.	Longueur	Référence
Profil compact	1000 mm	236 mm	(2x) 110.828
	1250 mm	1000 mm	110.828.100
	1500 mm	1250 mm	110.828.125
	2000 mm	1500 mm	110.828.150
	3000 mm	2000 mm	110.828.200
Profil de guidage	1000 mm	3000 mm	110.828.300
	1250 mm	1000 mm	510.608.100
	1500 mm	1250 mm	510.608.125
	2000 mm	1500 mm	510.608.150
	3000 mm	2000 mm	510.608.200
		3000 mm	510.608.300

## Choix de quincaillerie (2x nécessaire)

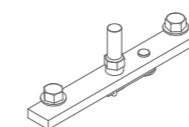

Suspension compacte	Standard	Superior
Sans softclose	BK0.300*	BK0.800*
Avec 1 softclose (largeur de porte min. = 502 mm)	BK0.300.020*	BK0.800.020*
Avec 2 softclose (largeur de porte min. = 737 mm)		BK0.800.220
<b>Unislide** - Garniture à combiner avec monte-charge (max. 60 kg)</b>		<b>Référence</b>
Avec 1 softclose		BK0.800.08

Chaque pocket est ajustable en hauteur et en largeur. Pour des dimensions sur mesure, veuillez contacter notre service commercial. Chaque garniture est composée de roulettes ou softcloses, pièces de suspension, guide et arrêts nécessaires. La paroi de 125 mm d'épaisseur peut être combinée avec un profil de serrure BK0.395.282. Pour plus d'informations, voir p.59.

\*L'arrêt intégré dans le faux mur peut être remplacé par un système auto-eject (BK9.660) (voir p. 5) pour dissimulation totale de la porte dans le mur. Une simple petite pression sur le chant de la porte suffit pour la faire réapparaître dans l'ouverture de porte. Si on opte directement pour l'intégration d'un auto-eject, il faudra commander un pocket de largeur +100mm et le chemin de roulement sera à raccourcir de 100mm dans le passage. Ainsi, le profil supérieur et le chemin de roulement seront adaptés à la largeur de la porte.

\*\*Une garniture Unislide permet de combiner un pocket avec un système de levage pour personnes à mobilité réduite. Cette garniture comprend un softclose, des roulettes, un auto-eject et le guide.



---

argenta  
**POCKET 120 KG**  
POUR PORTES EN BOIS

Toutes les hauteurs de porte conviennent pour un faux mur de 160 mm et un poids maximum de 120 kg par porte. Une solution est également prévue pour les portes toute hauteur. Il existe des kits pour toutes les hauteurs et largeurs de porte standard. Ensuite il ne reste plus qu'à choisir la garniture, éventuellement avec option auto-eject.

---

## Un kit contient les éléments suivants :

- 1 profil à encastrer
- 1 profil de roulement
- 1 profil tubulaire en aluminium (gauche)
- 1 profil tubulaire en aluminium (droite)
- 1 profil mural en acier
- profils de renforcement horizontaux
- accessoires

## Ne sont pas inclus :

- Brosse d'étanchéité grise de longueur 2810 mm : BK0.309.281.000 (1 pièce)
- Brosse d'étanchéité noire de longueur 2810 mm : BK0.309.281.020 (1 pièce)

## Kits

Brut	Primaire	A x B : dimensions d'encastrement	C : Largeur de chambranle	D x E : Passage libre	Panneau de porte en bois
BM0.011.093	BM0.011.093.01	1866 x 2074	966	900 x 2026	930 x 2015
BM0.011.103	BM0.011.103.01	2066 x 2074	1066	1000 x 2026	1030 x 2015
BM0.011.113	BM0.011.113.01	2266 x 2074	1166	1100 x 2026	1130 x 2015
BM0.011.123	BM0.011.123.01	2466 x 2074	1266	1200 x 2026	1230 x 2015
BM0.031.093	BM0.031.093.01	1866 x 2174	966	900 x 2126	930 x 2115
BM0.031.103	BM0.031.103.01	2066 x 2174	1066	1000 x 2126	1030 x 2115
BM0.031.113	BM0.031.113.01	2266 x 2174	1166	1100 x 2126	1130 x 2115
BM0.031.123	BM0.031.123.01	2466 x 2174	1266	1200 x 2126	1230 x 2115
BM0.051.093	BM0.051.093.01	1866 x 2710	966	900 x 2662	930 x 2651
BM0.051.103	BM0.051.103.01	2066 x 2710	1066	1000 x 2662	1030 x 2651
BM0.051.113	BM0.051.113.01	2266 x 2710	1166	1100 x 2662	1130 x 2651
BM0.051.123	BM0.051.123.01	2466 x 2710	1266	1200 x 2662	1230 x 2651

## Éléments supplémentaires nécessaires

	Largeur de porte max.	Longueur	Référence
Profil compact		236 mm	(2x) 110.828
	1000 mm	1000 mm	110.828.100
	1250 mm	1250 mm	110.828.125
	1500 mm	1500 mm	110.828.150
	2000 mm	2000 mm	110.828.200
Profil de guidage	3000 mm	3000 mm	110.828.300
	1000 mm	1000 mm	510.608.100
	1250 mm	1250 mm	510.608.125
	1500 mm	1500 mm	510.608.150
	2000 mm	2000 mm	510.608.200
	3000 mm	3000 mm	510.608.300

Chaque pocket est ajustable en hauteur et en largeur. Pour des dimensions sur mesure, veuillez contacter notre service commercial.

## Choix de quincaillerie

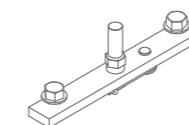

Suspension compacte	Superior
Sans softclose	BM0.801*
Avec 1 softclose (largeur de porte min. = 562 mm)	BM0.801.020*
Avec 2 softclose (largeur de porte min. = 807 mm)	BM0.801.220
Unislide** - Garniture à combiner avec monte-charge (max. 90 kg)	Référence
Avec 1 softclose	BM0.801.08

## Dessins techniques

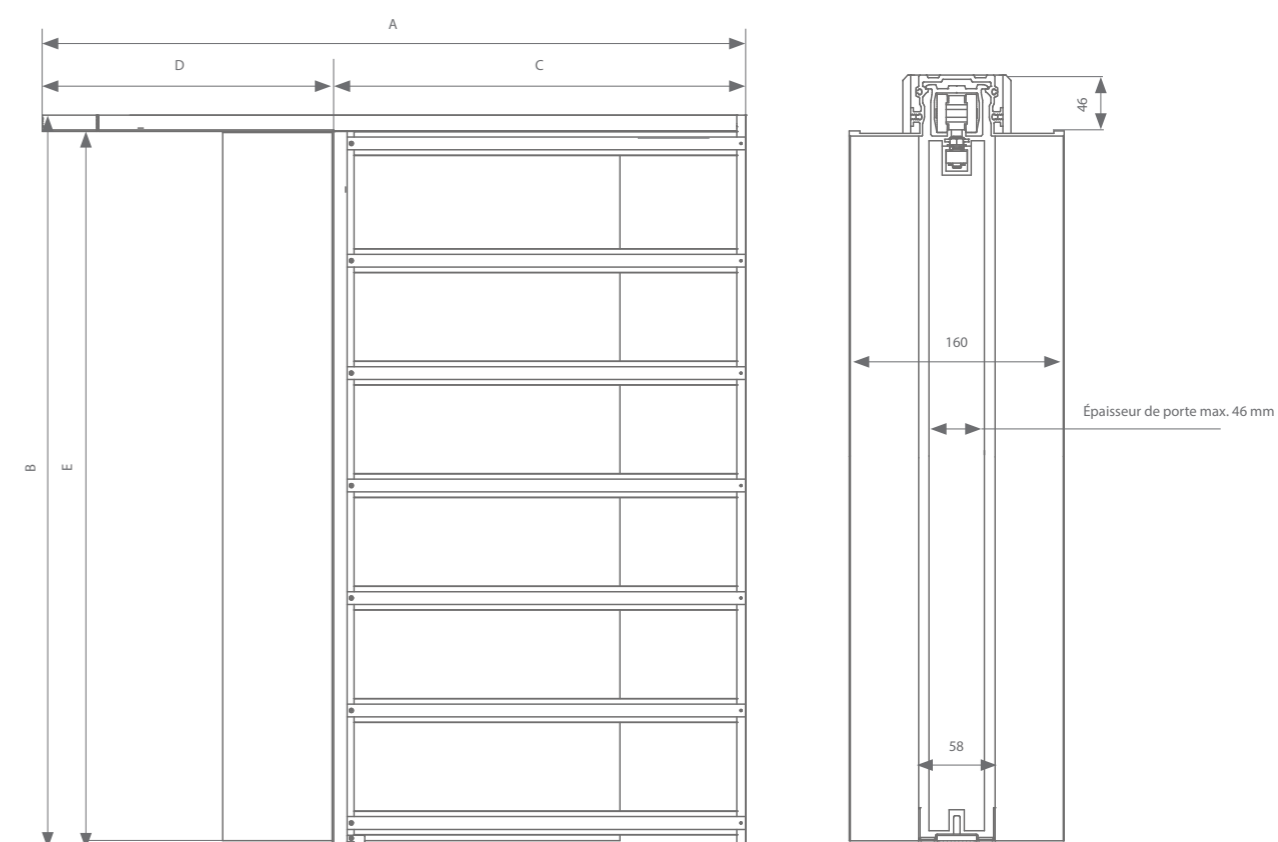

Chaque garniture est composée de roulettes ou softcloses, pièces de suspension, guide et arrêts nécessaires.

\*L'arrêt intégré dans le faux mur peut être remplacé par un système auto-eject (BK9.660) (voir p. 5) pour dissimulation totale de la porte dans le mur. Une simple petite pression sur le chant de la porte suffit pour la faire réapparaître dans l'ouverture de porte. Si on opte directement pour l'intégration d'un auto-eject, il faudra commander un pocket de largeur +100mm et le chemin de roulement sera à raccourcir de 100mm dans le passage. Ainsi, le profil supérieur et le chemin de roulement seront adaptés à la largeur de la porte.

\*\*Une garniture Unislide permet de combiner un pocket avec un système de levage pour personnes à mobilité réduite. Cette garniture comprend un softclose, des roulettes, un auto-eject et le guide.



argenta pocket 120 kg  
 épaisseur de mur pocket simple 160 mm  
 sans dormant pour serrure

Applications possibles

Épaisseur de mur 160mm: Habillage avec plaque thermogyp X9,5/20 + plaque de plâtre de 9,5 mm placées en croix (ou plaque 9,5/30)

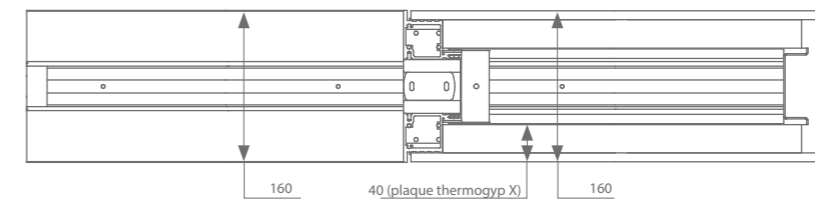

Épaisseur de mur, plâtrage inclus 160 mm

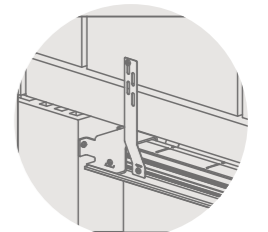
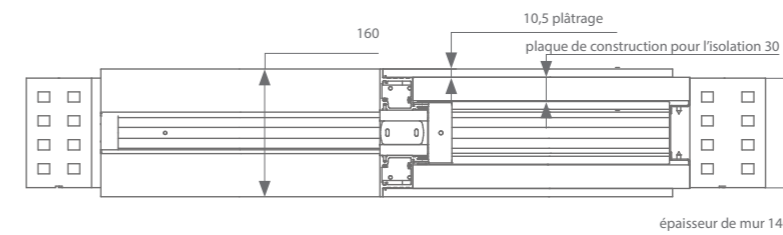

Commande de kit : voir page précédente.  
 Option à ajouter :  
 1 kit fixation linteau **BM1.011**

## Dessins techniques

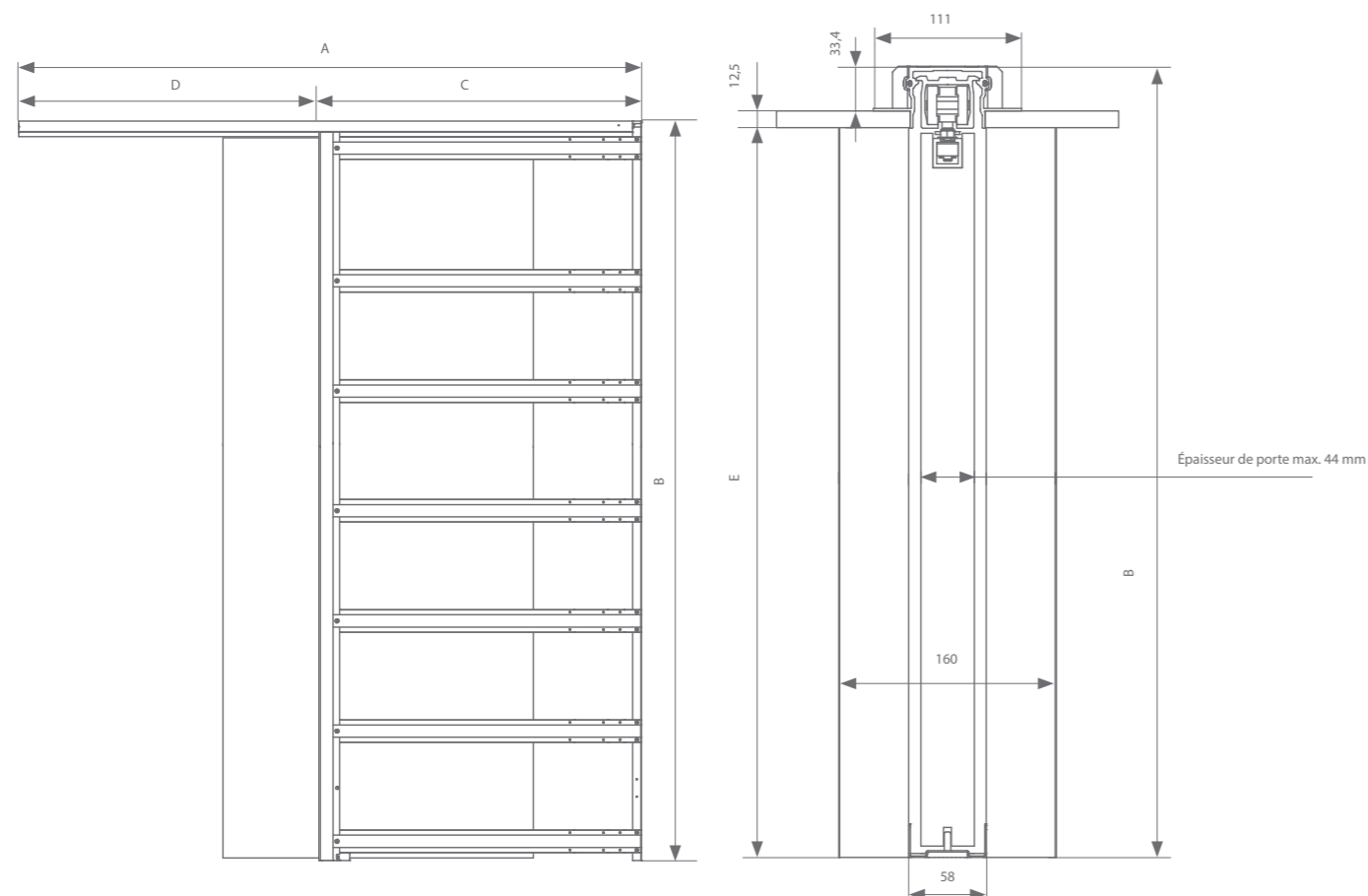

## Un kit contient les éléments suivants :

- 1 profil encastré au plafond
- 1 profil de roulement
- 1 profil tubulaire en aluminium (gauche)
- 1 profil tubulaire en aluminium (droite)
- 1 profil mural en acier
- profils de renforcement horizontaux
- accessoires

## Ne sont pas inclus :

- Brosse d'étanchéité grise de longueur 2810 mm : BK0.309.281.000 (1 pièce)
- Brosse d'étanchéité noire de longueur 2810 mm : BK0.309.281.020 (1 pièce)

## Kits

Brut	Primaire	A x B : dimensions d'encastrement	C : Largeur de chambranle	D x E : Passage libre	Panneau de porte en bois
BM0.160.093	BM0.160.093.01	1866 x 2847	966	900 x 2800	930 x 2788
BM0.160.103	BM0.160.103.01	2066 x 2847	1066	1000 x 2800	1030 x 2788
BM0.160.113	BM0.160.113.01	2266 x 2847	1166	1100 x 2800	1130 x 2788
BM0.160.123	BM0.160.123.01	2466 x 2847	1266	1200 x 2800	1230 x 2788

## Éléments supplémentaires nécessaires

	Largeur de porte max.	Longueur	Référence
Profil compact		236 mm	(2x) 110.828
	1000 mm	1000 mm	110.828.100
	1250 mm	1250 mm	110.828.125
	1500 mm	1500 mm	110.828.150
	2000 mm	2000 mm	110.828.200
Profil de guidage	3000 mm	3000 mm	110.828.300
	1000 mm	1000 mm	510.608.100
	1250 mm	1250 mm	510.608.125
	1500 mm	1500 mm	510.608.150
	2000 mm	2000 mm	510.608.200
	3000 mm	3000 mm	510.608.300

## Choix de quincaillerie

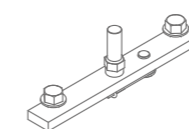

Suspension compacte	Superior
Sans softclose	BM0.801*
Avec 1 softclose (largeur de porte min. = 562 mm)	BM0.801.020*
Avec 2 softclose (largeur de porte min. = 807 mm)	BM0.801.220
<b>Unislide** - Garniture à combiner avec monte-charge (max. 90 kg)</b>	<b>Référence</b>
Avec 1 softclose	BM0.801.08

Chaque pocket est ajustable en hauteur et en largeur. Pour des dimensions sur mesure, veuillez contacter notre service commercial. Chaque garniture est composée de roulettes ou softcloses, pièces de suspension, guide et arrêts nécessaires.

\*L'arrêt intégré dans le faux mur peut être remplacé par un système auto-eject (BK9.660) (voir p. 5) pour dissimulation totale de la porte dans le mur. Une simple petite pression sur le chant de la porte suffit pour la faire réapparaître dans l'ouverture de porte. Si on opte directement pour l'intégration d'un auto-eject, il faudra commander un pocket de largeur +100mm et le chemin de roulement sera raccourci de 100mm dans le passage. Ainsi, le profil supérieur et le chemin de roulement seront adaptés à la largeur de la porte.

\*\*Une garniture Unislide permet de combiner un pocket avec un système de levage pour personnes à mobilité réduite. Cette garniture comprend un softclose, des roulettes, un auto-eject et le guide.

argenta pocket 120 kg  
(toute hauteur) épaisseur de mur pocket double  
160 mm

configurez votre kit 

Dessins techniques

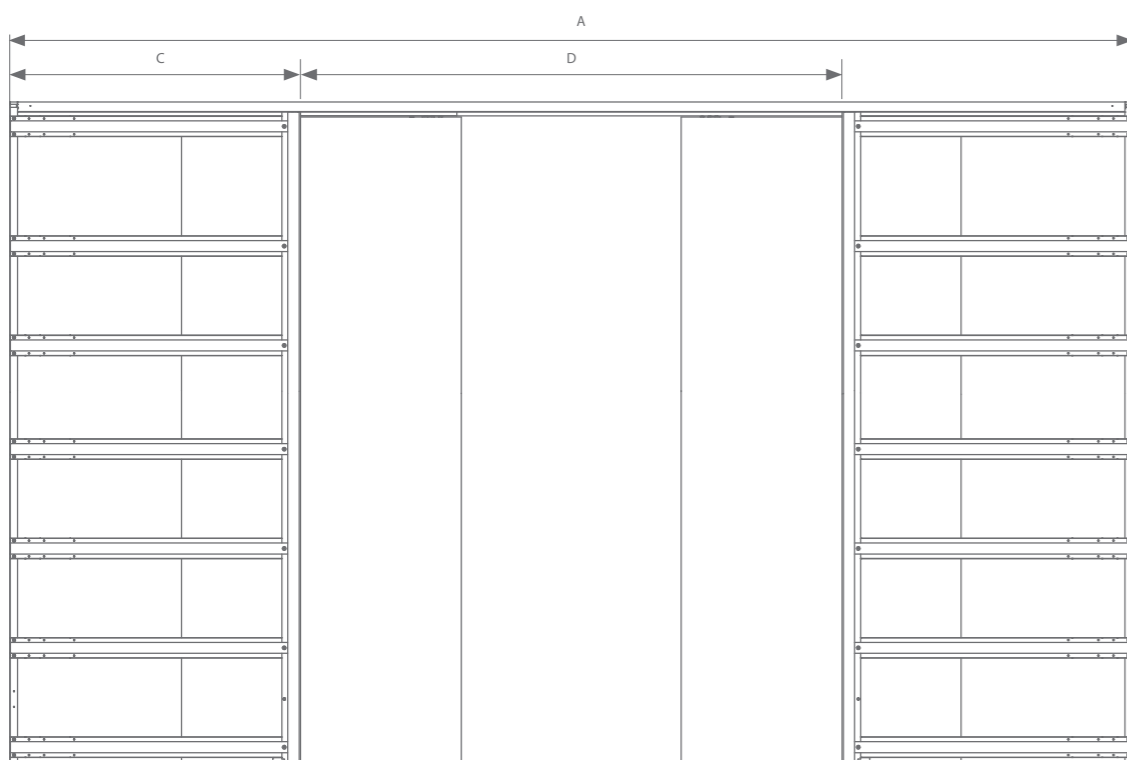

Un kit contient les éléments suivants :

- 1 profil encastré au plafond
- 2 profils de roulement
- 2 profils tubulaires en aluminium à gauche
- 2 profils tubulaires en aluminium à droite
- 2 profils murals en acier
- profils de renforcement horizontaux
- accessoires

Ne sont pas inclus :

- Brosse d'étanchéité grise de longueur 2810 mm : BK0.309.281.000 (1 pièce)
- Brosse d'étanchéité noire de longueur 2810 mm : BK0.309.281.020 (1 pièce)

Kit

Les pockets doubles pour portes de 120 kg peuvent toujours être faits sur mesure. Merci de contacter notre service commercial à cet effet.

Éléments supplémentaires (2x nécessaire)

	Largeur de porte max.	Longueur	Référence
<b>Profil compact</b>		236 mm	(2x) 110.828
	1000 mm	1000 mm	110.828.100
	1250 mm	1250 mm	110.828.125
	1500 mm	1500 mm	110.828.150
	2000 mm	2000 mm	110.828.200
<b>Profil de guidage</b>	3000 mm	3000 mm	110.828.300
	1000 mm	1000 mm	510.608.100
	1250 mm	1250 mm	510.608.125
	1500 mm	1500 mm	510.608.150
	2000 mm	2000 mm	510.608.200
	3000 mm	3000 mm	510.608.300

Choix de quincaillerie (2x nécessaire)

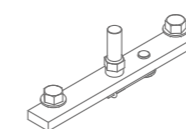

Suspension compacte	Superior
Sans softclose	BM0.801*
Avec 1 softclose (largeur de porte min. = 562 mm)	BM0.801.020*
Avec 2 softclose (largeur de porte min. = 807 mm)	BM0.801.220
<b>Unislide** - Garniture à combiner avec monte-charge (max. 90 kg)</b>	<b>Référence</b>
Avec 1 softclose	BM0.801.08

Chaque garniture est composée de roulettes ou softcloses, pièces de suspension, guide et arrêts nécessaires.

\*L'arrêt intégré dans le faux mur peut être remplacé par un système auto-eject (BK9.660) (voir p. 5) pour dissimulation totale de la porte dans le mur. Une simple petite pression sur le chant de la porte suffit pour la faire réapparaître dans l'ouverture de porte. Le côté du faux mur doit toujours être 100 mm plus large que le passage libre.

\*\*Une garniture Unislide permet de combiner un pocket avec un système de levage pour personnes à mobilité réduite. Cette garniture comprend un softclose, des roulettes, un auto-eject et le guide.



## argenta POCKET EN ANGLE

La pocket peut être réalisée, pour les deux poids de portes, dans une configuration en angle. Les profils porteurs sont placés en onglet l'un contre l'autre, chacun contenant un chemin de roulement démontable. Cette méthode permet de réaliser de grandes ouvertures, même dans l'angle d'une pièce.

Si une porte s'arrête devant l'autre, une serrure à crochet peut être incorporée pour fermer les deux portes. Si vous êtes intéressés, n'hésitez pas à contacter notre service commercial.

Dessin technique

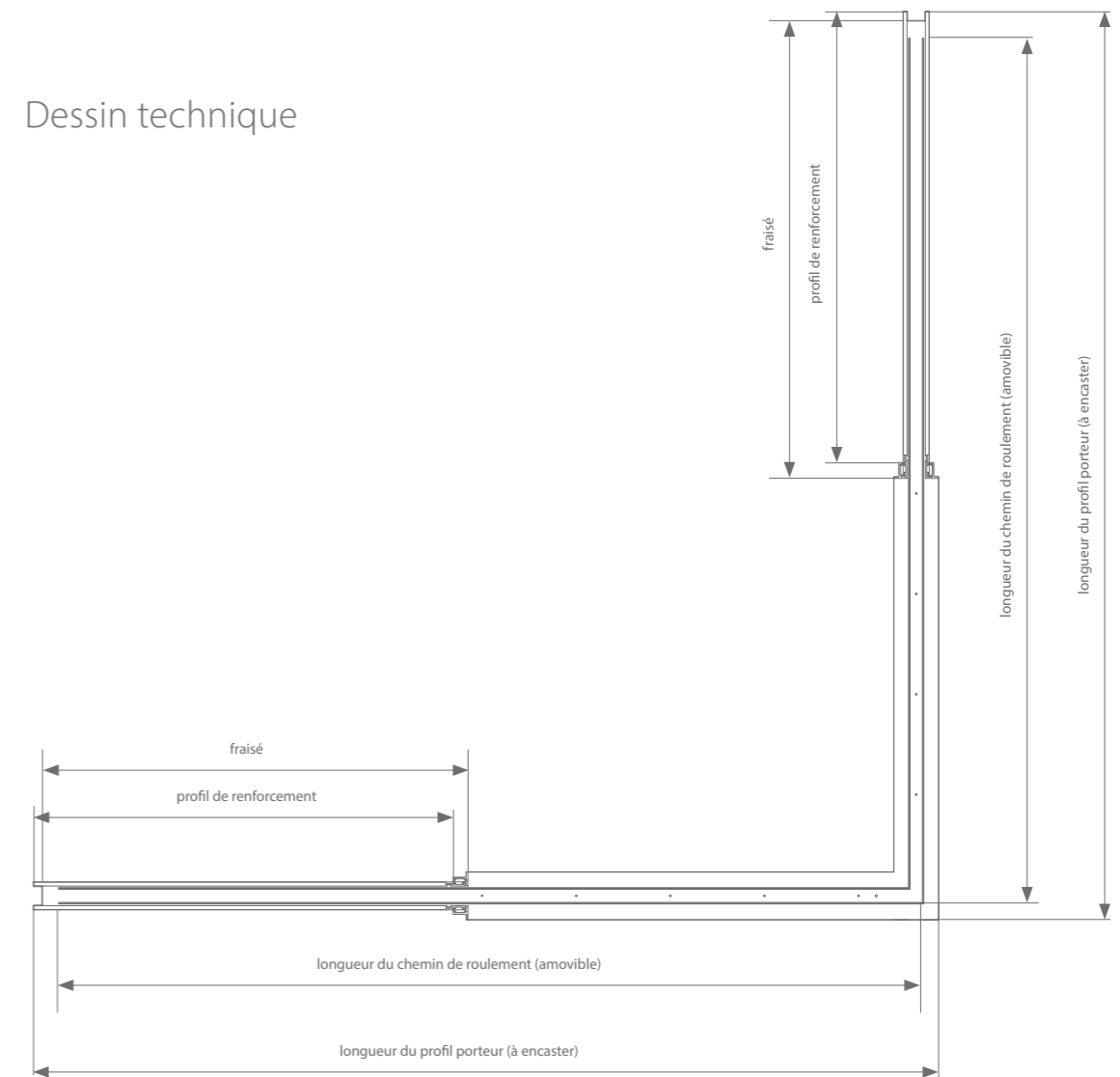





argenta  
**POCKET 80 KG**  
POUR PORTES EN VERRE

Tout pocket peut être appliqué pour des portes en verre  
d'une épaisseur de 8, 10 ou 12 mm.

## Dessins techniques

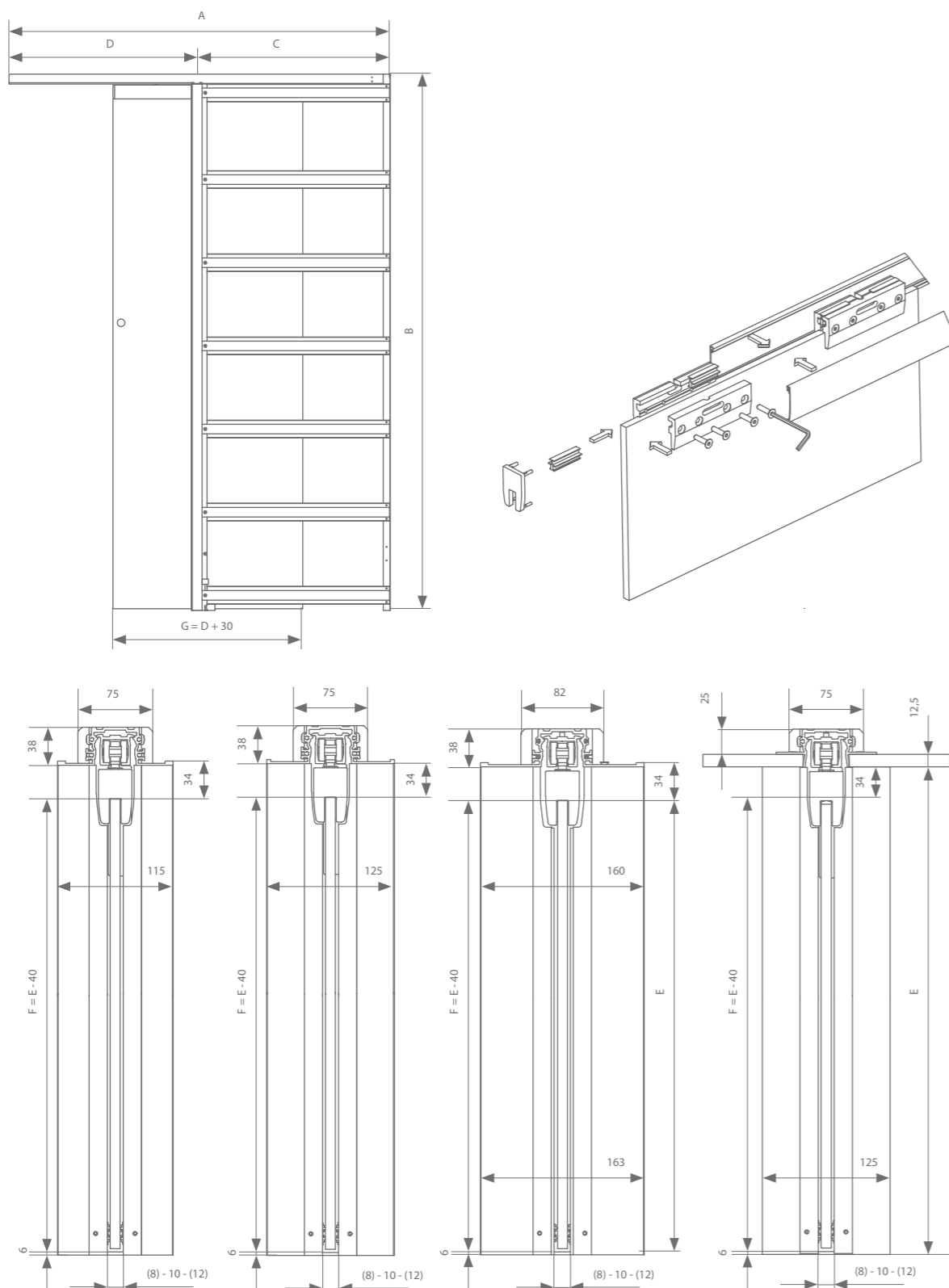

\*Convient à un metalstud de 75 mm

## Kits

<b>Standard</b>	épaisseur de mur 100/115 mm épaisseur de mur 125 mm épaisseur de mur 160 mm	voir p. 8 voir p. 16 voir p. 24
<b>Toute hauteur</b>	épaisseur de mur 125 mm	voir p. 32

## Profils de recouvrement

	Contenu	Brut	Primaire
<b>Profil de recouvrement</b>	2 profils de recouvrement L=1,5m + 2 profils de remplissage verticaux L=2,81m	BK0.380	BK0.380

## Embouts de finition

	Épaisseur de verre	Référence
<b>Embout</b>	8 mm	AK9.978.008
	10 mm	AK9.978.010
	12 mm	AK9.978.012

## Choix de quincaillerie

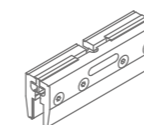

Suspension compacte	Superior
Sans softclose	BK0.500.080
Avec 1 softclose (largeur de porte min. = 562 mm)	BK0.500.080.20
Avec 2 softclose (largeur de porte min. = 807 mm)	BK0.500.082.20

## En option

	Épaisseur de mur	Épaisseur de verre	Référence
<b>Brosse d'étanchéité</b> L=2 x 2,81m	100/115 mm ou 125 mm	8 mm	BK0.379.005
		10 mm	BK0.379.005
		12 mm	pas de brosse d'étanchéité prévue
	160 mm	8 mm	773.829.005
		10 mm	AM0.959.005
		12 mm	AM0.959.005
		<b>Brut</b>	<b>Primaire</b>
<b>Kit dormant pour serrure</b>	fixation murale épaisseur cloison 115 mm	BK0.398.270	BK0.398.270.01
	fixation murale épaisseur cloison 125 mm	BK0.395.282	BK0.395.282.01
	porte toute hauteur 125 mm	BK0.395.282	BK0.395.282.01

Dessins techniques

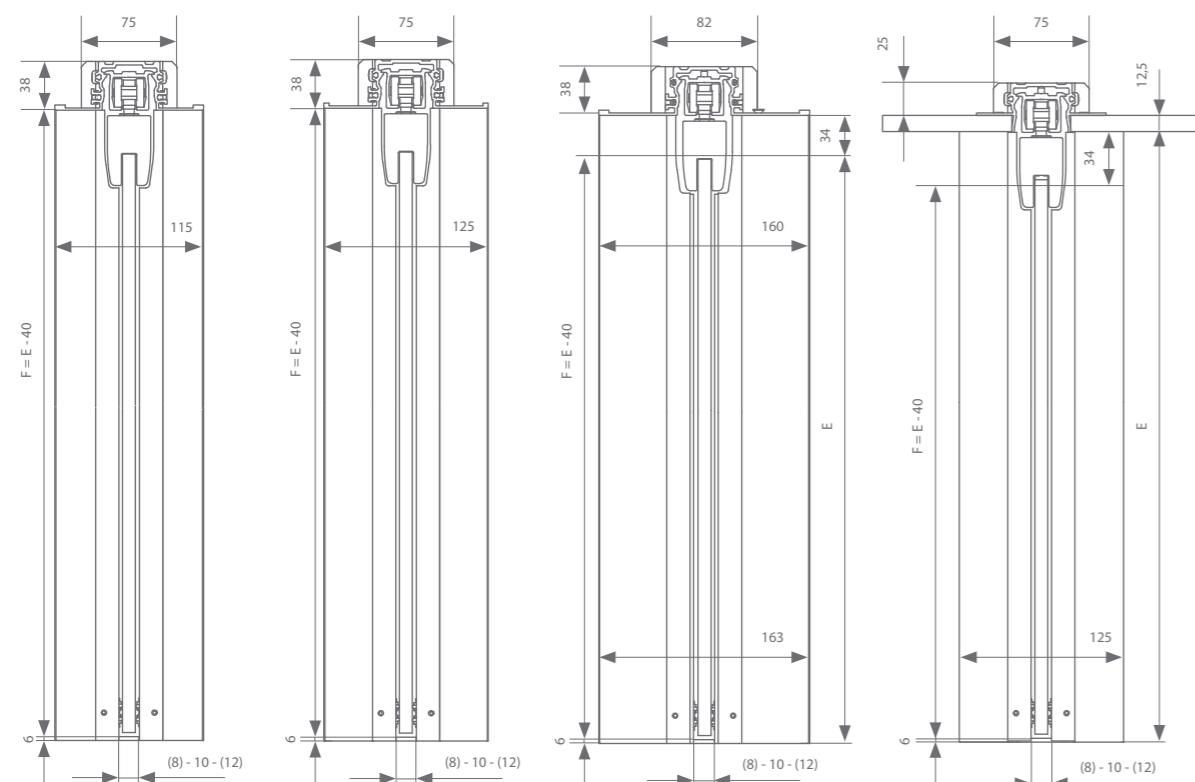
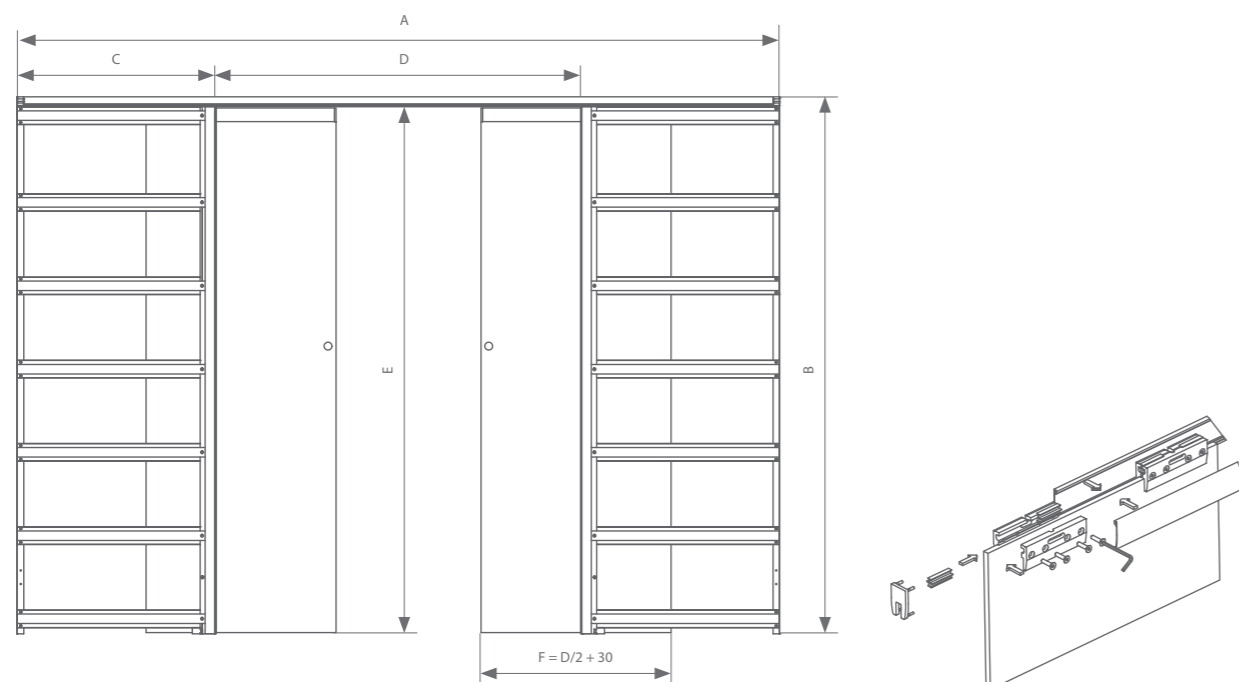

\*Convient à une ossature de 75 mm

Kits

<b>Standard</b>	épaisseur de mur 100/115 mm	voir p. 12
	épaisseur de mur 125 mm	voir p. 20
	épaisseur de mur 160 mm	voir p. 28
<b>Toute hauteur</b>	épaisseur de mur 125 mm	voir p. 34

Profils de recouvrement (2x nécessaire)

	Contenu	Brut	Primaire
<b>Profil de recouvrement</b>	2 profils de recouvrement L=1,5m + 2 profils de remplissage verticaux L=2,81m	BK0.380	BK0.380.01

Embouts de finition (2x nécessaire)

	Épaisseur de verre	Référence
<b>Embout</b>	8 mm	AK9.978.008
	10 mm	AK9.978.010
	12 mm	AK9.978.012

Choix de quincaillerie (2x nécessaire)

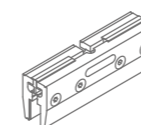

Suspension compacte	Superior
Sans softclose	BK0.500.080
Avec 1 softclose (largeur de porte min. = 562 mm)	BK0.500.080.20
Avec 2 softclose (largeur de porte min. = 807 mm)	BK0.500.082.20

En option (2x nécessaire)

	Épaisseur de mur	Épaisseur de verre	Référence
<b>Brosse d'étanchéité</b> L=2 x 2,81m	100/115 mm ou 125 mm	8 mm	BK0.379.005
		10 mm	BK0.379.005
		12 mm	pas de brosse d'étanchéité prévue
	160 mm	8 mm	773.829.005
		10 mm	AM0.959.005
		12 mm	AM0.959.005



argenta  
**POCKET 120 KG**  
POUR PORTES EN VERRE

Chaque solution peut être complétée par un kit pour portes en verre d'une épaisseur de 8, 10 ou 12 mm, pour une finition minimaliste dans le pocket actuel.

Dessins techniques

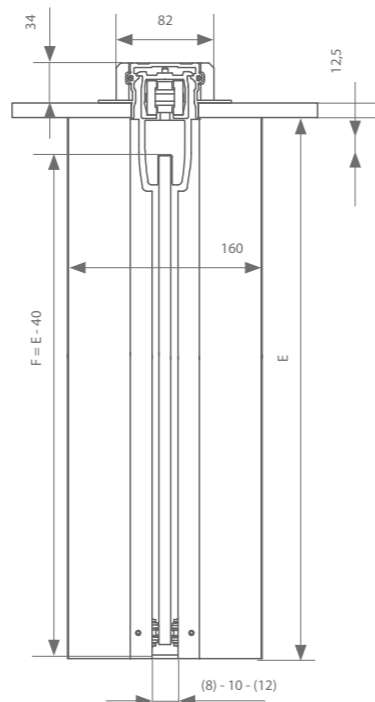
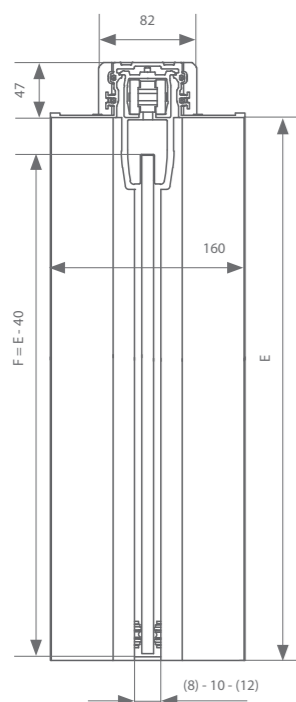
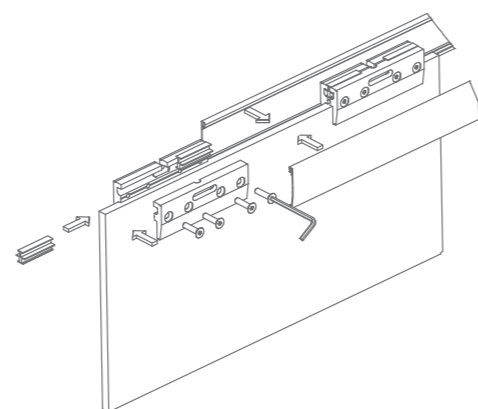
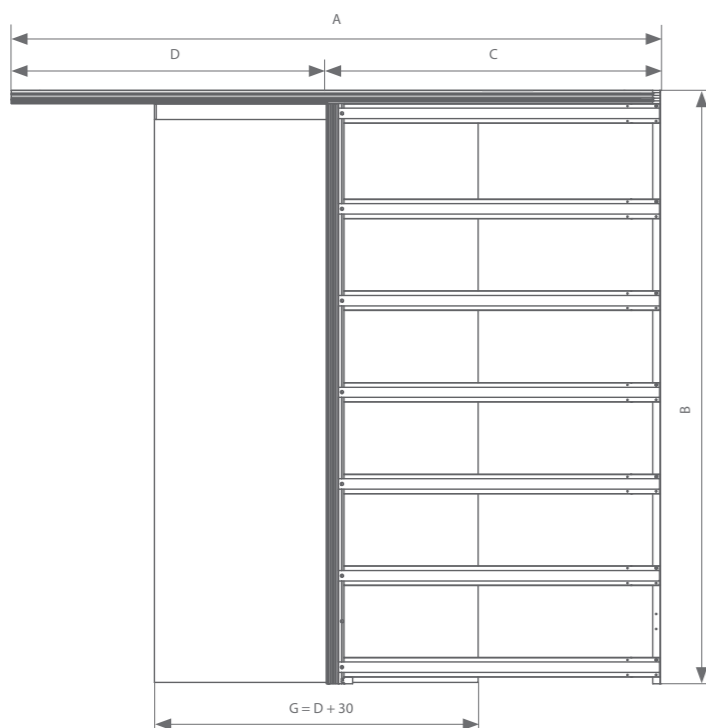

Kits

Standard	épaisseur de mur 160 mm	voir p. 38
Toute hauteur	épaisseur de mur 160 mm	voir p. 44

Profils de recouvrement

	Contenu	Brut	Primaire
Profil de recouvrement	2 profils de recouvrement L=1,5m + 2 profils de remplissage verticaux L=2,81m	BK0.380	BK0.380.01

Embouts de finition

	Épaisseur de verre	Référence
Embout	8 mm	AK9.978.008
	10 mm	AK9.978.010
	12 mm	AK9.978.012

Choix de quincaillerie

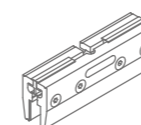

Suspension compacte	Superior
Sans softclose	BM0.500
Avec 1 softclose (largeur de porte min. = 562 mm)	BM0.500.020
Avec 2 softclose (largeur de porte min. = 807 mm)	BM0.500.220

En option

	Épaisseur de mur	Épaisseur de verre	Référence
Brosse d'étanchéité L=2 x 2,81m	160 mm	8 mm	773.829.005
		10 mm	AM0.959.005
		12 mm	AM0.959.005

Dessins techniques

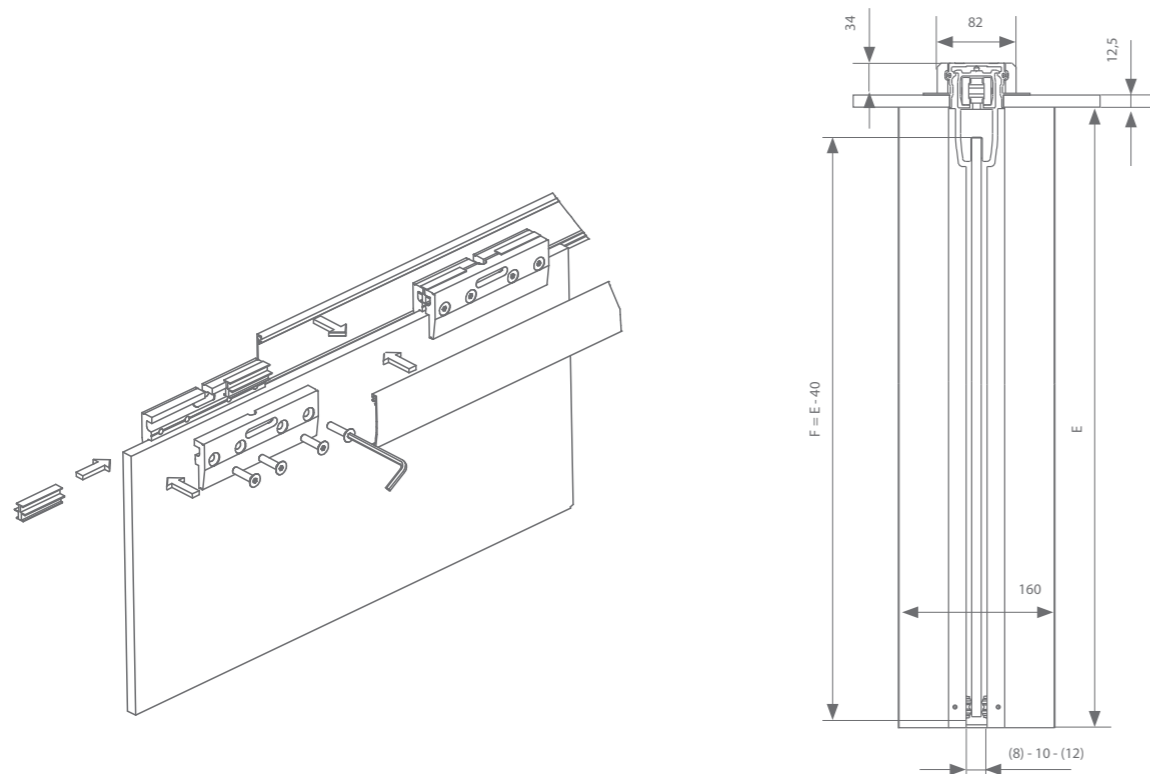
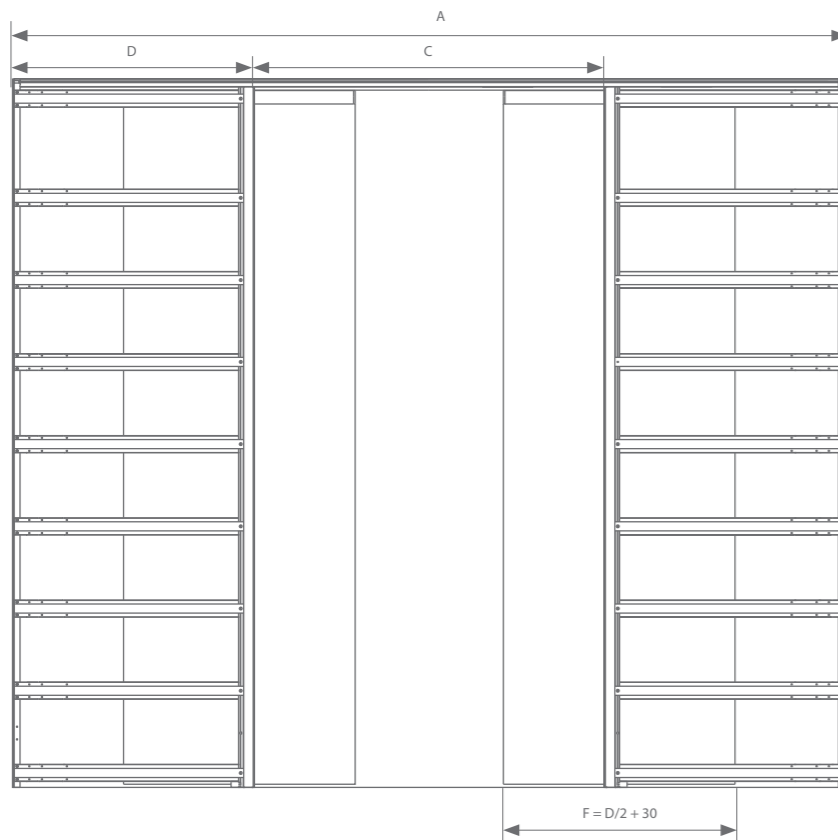

Kits

Standard	épaisseur de mur 160 mm	voir p. 42
Toute hauteur	épaisseur de mur 160 mm	voir p. 42

Profils de recouvrement

	Contenu	Brut	Primaire
Profil de recouvrement	2 profils de recouvrement L=1,5m + 2 profils de remplissage verticaux L=2,81m	BK0.380	BK0.380.01

Embouts de finition (2x nécessaire)

	Épaisseur de verre	Référence
Embout	8 mm	AK9.978.008
	10 mm	AK9.978.010
	12 mm	AK9.978.012

Choix de quincaillerie (2x nécessaire)

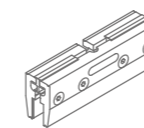

Suspension compacte	Superior
Sans softclose	BM0.500
Avec 1 softclose (largeur de porte min. = 562 mm)	BM0.500.020
Avec 2 softclose (largeur de porte min. = 807 mm)	BM0.500.220

En option (2x nécessaire)

	Épaisseur de mur	Épaisseur de verre	Référence
Brosse d'étanchéité L=2 x 2,81m	160 mm	8 mm	773.829.005
		10 mm	AM0.959.005
		12 mm	AM0.959.005



## argenta POCKET DORMANT POUR SERRURE

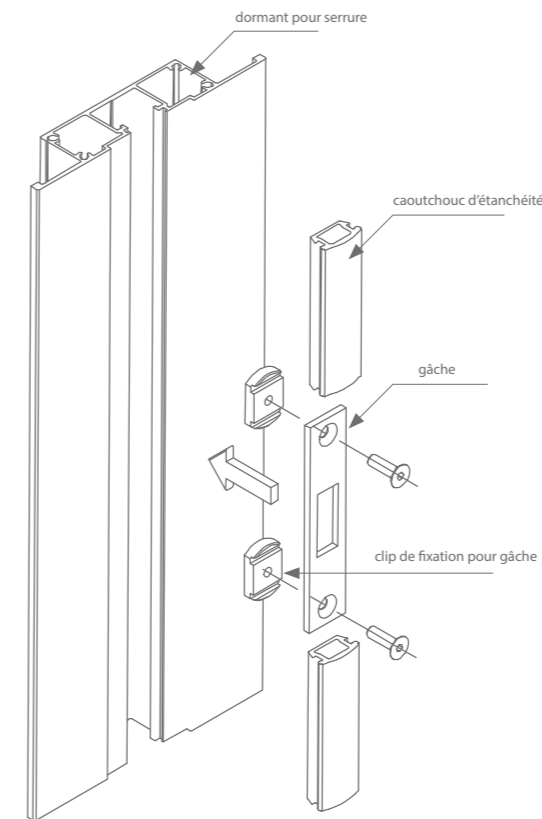

Le dormant pour serrure convient pour des portes en bois et en verre. En combinaison avec une porte en bois, le caoutchouc d'étanchéité gris peut être interrompu pour une gâche à utiliser avec une serrure à crochet. Ceci convient également pour des portes toute hauteur. Le profil peut être coupé en fonction de la hauteur de porte

\*La gâche de serrure n'est pas comprise, les noix de serrage pour la gâche sont incluses.

### Kit comprend les pièces suivantes :

- profil L = 2,66 m
- 2 clips de fixation pour gâche de 20 mm
- caoutchouc d'étanchéité
- BK0.398.270 = Brut
- BK0.398.270.01 = Primer

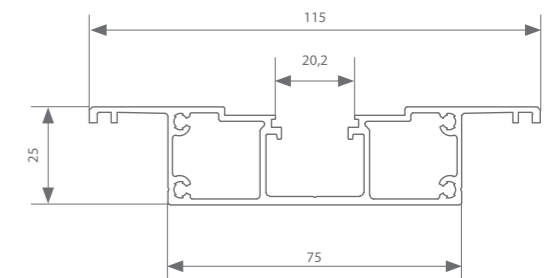

### Kit comprend les pièces suivantes :

- profil L = 2,82 m
- 2 clips de fixation pour gâche de 20 mm
- caoutchouc d'étanchéité
- BK0.395.282 = Brut
- BK0.395.282.01 = Primer

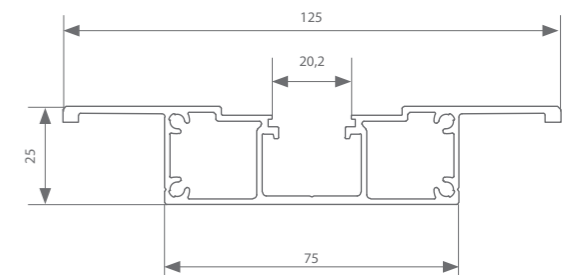



## argenta **POCKET UNISLIDE**

La garniture unislide permet de croiser une porte coulissante avec un système de levage pour les personnes à mobilité réduite et est donc parfaitement applicable dans le secteur des soins. La porte est suspendue par un softclose au centre de la porte et une roulette sans jeu à l'arrière. Cette roulette empêche la porte de basculer, le softclose permet à la porte de se fermer en douceur à tout moment. Chaque garniture est toujours équipée d'un auto-eject permettant d'utiliser complètement l'ouverture de la porte. Après avoir poussé contre le coté de la porte, celle-ci rebondit du pocket et peut être fermée manuellement.

### Dessin technique

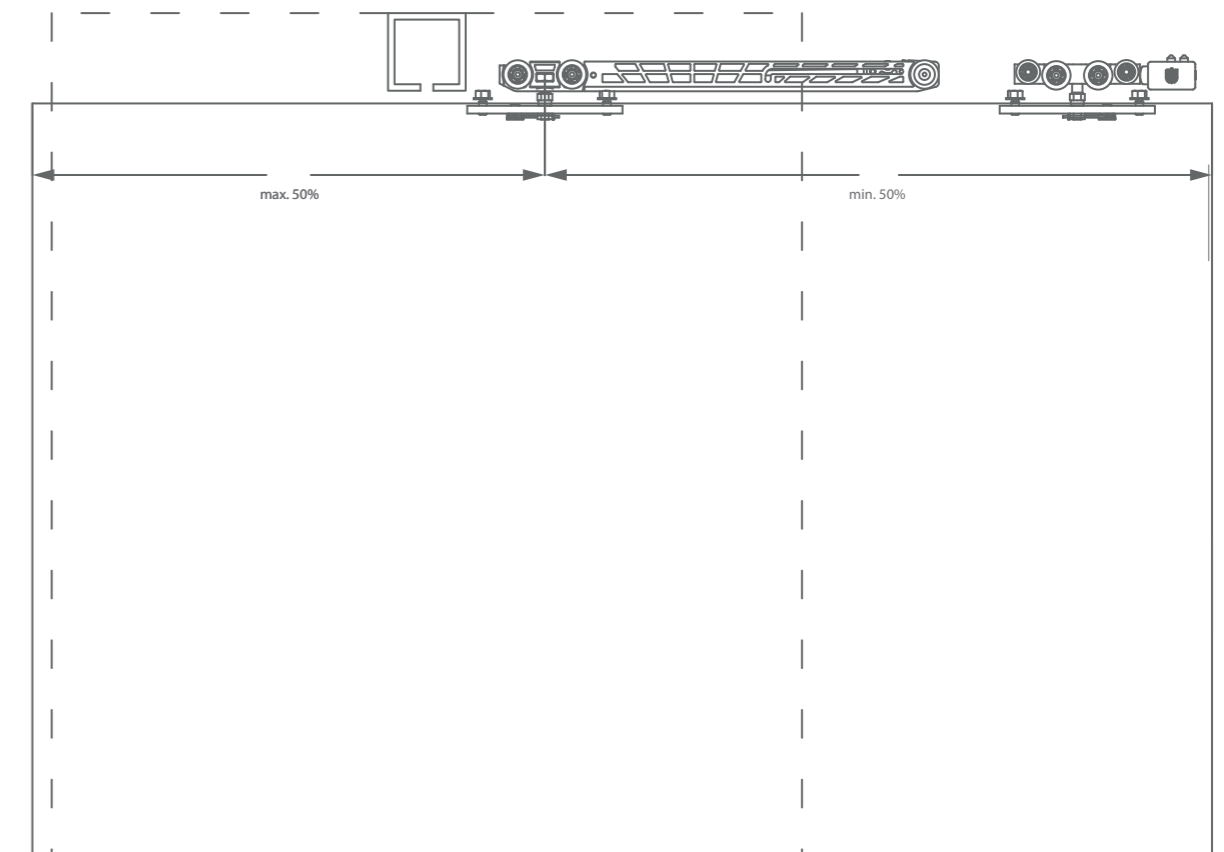





# 02

## LATENT POCKET

Les portes coulissant dans le mur ont deux avantages importants : elles sont peu encombrantes et discrètes. Avec des espaces de plus en plus réduits, les portes battantes et les coulissants en applique ne sont pas très pratiques. Avec nos portes à galandage, coulissant dans le mur, l'espace reste entièrement disponible.



argenta latent pocket  
**informations générales**

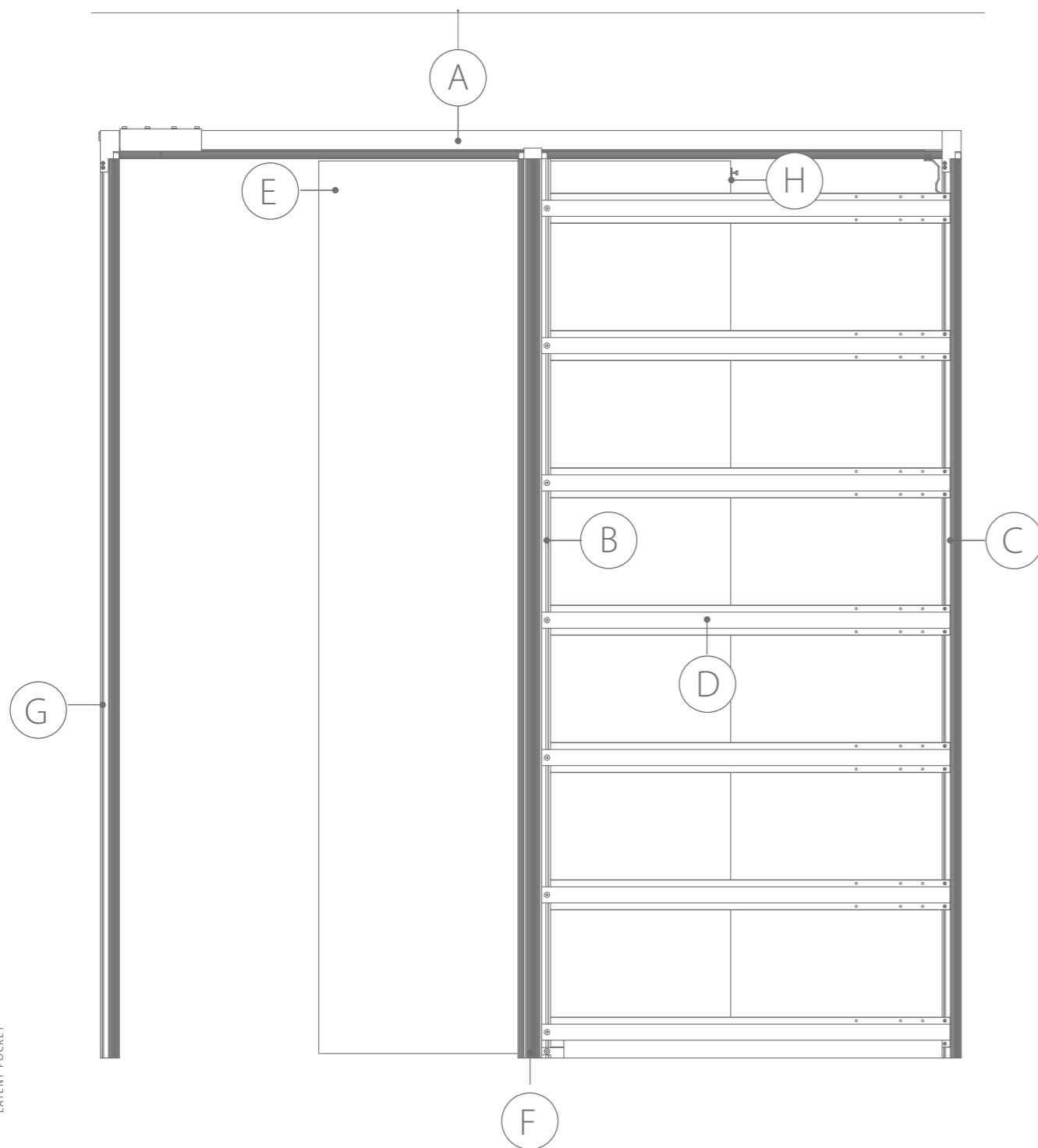

**A** Latent-Pocket réussit à combiner d'une façon très discrète le profil supérieur du Latent avec la nouvelle porte à galandage. Dans la phase de finition, tous les profils peuvent être complètement dissimulés selon les souhaits du client. En plus des plaques de plâtre ou du plâtre, il existe des options infinies pour le revêtement des murs et du pocket. Le chemin de roulement peut facilement être coupé à la bonne dimension pour d'autres largeurs de porte. Le montage de roulettes avec butée ou de systèmes softclose est toujours possible et leur accessibilité est en tout temps garantie. En cas de dégats, les composants peuvent facilement être remplacés, sans endommager la structure.

**B** La porte coulisse entre 2 profils en aluminium extrêmement solides. Lors de leur conception, nous avons opté pour une modularité complète permettant d'adapter rapidement la hauteur de la porte par sciage. Tout comme le profil latent, il est prévu que ce profil-ci puisse être entièrement dissimulé derrière le matériau de votre choix.

**C** Le profil latéral, le profil à encastrer et le support au sol constituent un ensemble stable en reliant solidement les deux côtés du cadre. Ce profil peut également être scié à la bonne longueur afin de convenir à chaque hauteur de porte.

**D** Les profils en aluminium robustes sont reliés à plusieurs profils de renforcement en acier de 0,7 mm d'épaisseur. Malgré leur structure fine, ces profils sont très rigides et permettent de visser les plaques de plâtre sans pré-perçage. Ce renfort en acier est également monté au-dessus du sol, de sorte que les deux côtés du mur soient reliés et que les plinthes soient renforcées. Les profils de renforcement peuvent être adaptés à toutes largeurs de porte non standards.

**E** La porte à galandage est toujours prévue d'un système breveté d'encombrement réduit. En incorporant un profil en haut de la porte, la porte peut être montée jusqu'à 3 mm en dessous du profil supérieur, au moyen des roulettes réglables en hauteur.

**F** Le guide peut être monté à n'importe quelle hauteur en fonction du niveau exact du sol. Cela permet de monter le pocket lors des travaux de gros œuvre et de procéder à la finition. Ce n'est qu'une fois le sol terminé et le niveau du sol précisément connu que le guide est placé et la porte suspendue aux roulettes.

**G** Afin de répondre à la forte demande, Latent-pocket est disponible pour les portes coulissantes de 80 kg et 120 kg, ceci pour les 4 types suivants : sans battant, avec battant dissimulé, avec battant enveloppant ainsi que pour porte double, pour répondre à tous les souhaits.

**H** Pour dissimuler entièrement la porte dans le mur, vous pouvez choisir un dispositif auto-eject, qui permet de faire réapparaître la porte pour fermeture par une légère pression sur le chant.



---

argenta  
**LATENT POCKET**  
80 KG

Toutes les hauteurs de porte conviennent pour un faux mur d'une épaisseur min. de 125 mm et d'un poids max. de 80 kg par porte. Chaque version peut également être adaptée pour des portes toute hauteur. Des kits pour toutes les hauteurs et largeurs de porte standards sont disponibles. Il ne reste plus ensuite qu'à choisir la garniture, éventuellement avec option auto-eject.

---

Dessins techniques

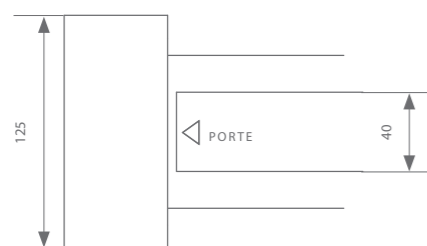
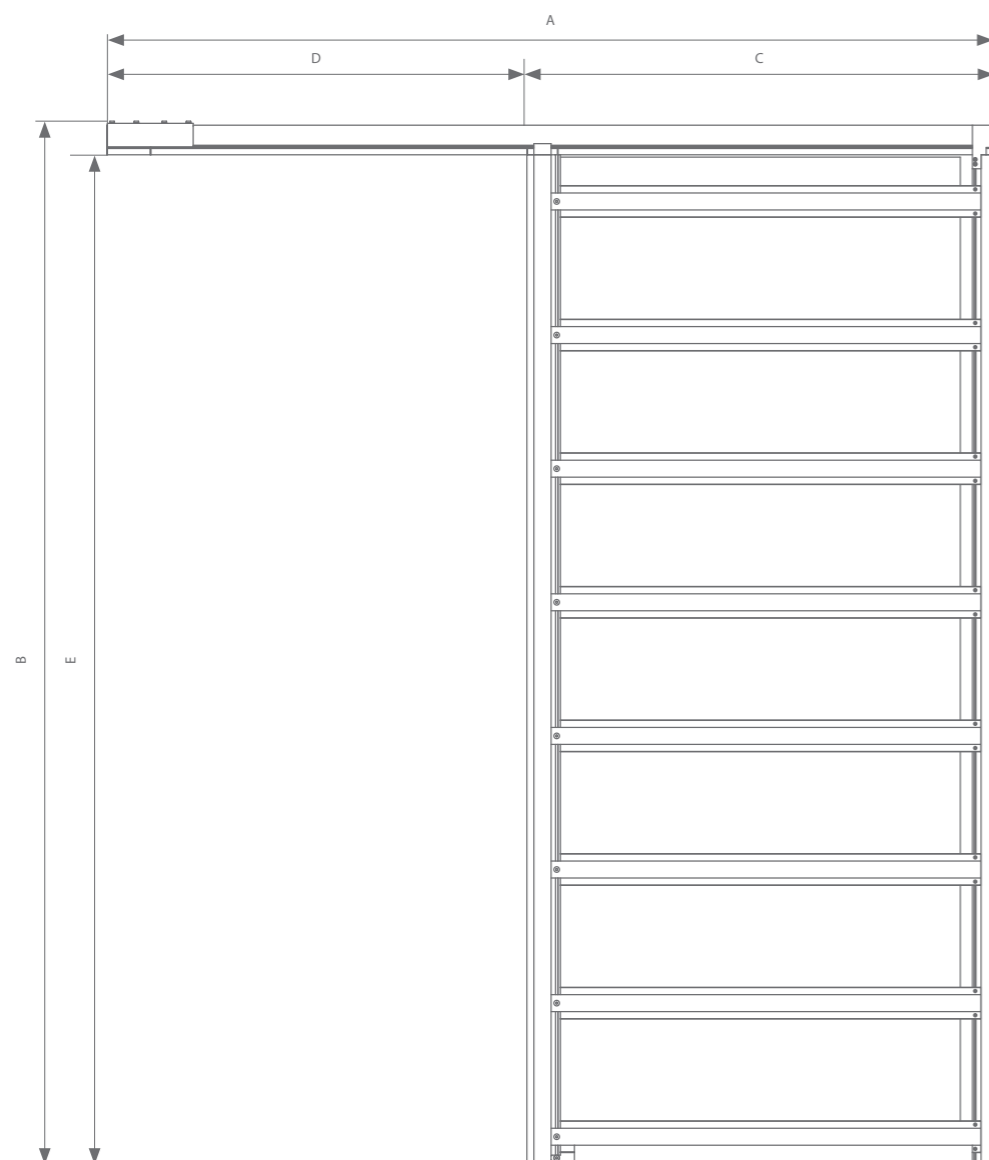

SANS DORMANT POUR SERRURE : LA PORTE S'INSCRIT DIRECTEMENT DANS LE PROLONGEMENT DU MUR

\*Convient à une ossature de 75 mm

Kits

Primaire	A x B : Dimensions d'encastrement	C : Largeur de chambranle	D x E : Passage libre	Panneau de porte en bois
BA0.214.073.A	1501 x 2103	801	700 x 2030	730 x 2015
BA0.214.083.A	1701 x 2103	901	800 x 2030	830 x 2015
BA0.214.093.A	1901 x 2103	1001	900 x 2030	930 x 2015
BA0.214.103.A	2101 x 2103	1101	1000 x 2030	1030 x 2015
BA0.214.113.A	2301 x 2103	1201	1100 x 2030	1130 x 2015
BA0.214.123.A	2501 x 2103	1301	1200 x 2030	1230 x 2040
BA0.224.073.A	1501 x 2128	801	700 x 2055	730 x 2040
BA0.224.083.A	1701 x 2128	901	800 x 2055	830 x 2040
BA0.224.093.A	1901 x 2128	1001	900 x 2055	930 x 2040
BA0.224.103.A	2101 x 2128	1101	1000 x 2055	1030 x 2040
BA0.224.113.A	2301 x 2128	1201	1100 x 2055	1130 x 2040
BA0.224.123.A	2501 x 2128	1301	1200 x 2055	1230 x 2040
BA0.234.073.A	1501 x 2203	801	700 x 2130	730 x 2115
BA0.234.083.A	1701 x 2203	901	800 x 2130	830 x 2115
BA0.234.093.A	1901 x 2203	1001	900 x 2130	930 x 2115
BA0.234.103.A	2101 x 2203	1101	1000 x 2130	1030 x 2115
BA0.234.113.A	2301 x 2203	1201	1100 x 2130	1130 x 2115
BA0.234.123.A	2501 x 2203	1301	1200 x 2130	1230 x 2115
BA0.244.073.A	1501 x 2403	801	700 x 2330	730 x 2315
BA0.244.083.A	1701 x 2403	901	800 x 2330	830 x 2315
BA0.244.093.A	1901 x 2403	1001	900 x 2330	930 x 2315
BA0.244.103.A	2101 x 2403	1101	1000 x 2330	1030 x 2315
BA0.244.113.A	2301 x 2403	1201	1100 x 2330	1130 x 2315
BA0.244.123.A	2501 x 2403	1301	1200 x 2330	1230 x 2315
BA0.264.073.A	1501 x 2873	801	700 x 2800	730 x 2785
BA0.264.083.A	1701 x 2873	901	800 x 2800	830 x 2785
BA0.264.093.A	1901 x 2873	1001	900 x 2800	930 x 2785
BA0.264.103.A	2101 x 2873	1101	1000 x 2800	1030 x 2785
BA0.264.113.A	2301 x 2873	1201	1100 x 2800	1130 x 2785
BA0.264.123.A	2501 x 2873	1301	1200 x 2800	1230 x 2785

Choix de quincaillerie

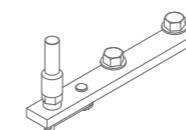

Suspension compacte

- Sans softclose
- Avec 1 softclose (largeur de porte min. = 620 mm)\*
- Avec 2 softcloses (largeur de porte min. = 880 mm)\*

Superior

- BA0.801
- BA0.801.020
- BA0.801.220

Chaque garniture est composée de roulettes ou softcloses, pièces de suspension, guide et arrêts nécessaires.

\*L'arrêt intégrée dans le faux mur peut être remplacé par un système auto-eject (BA9.660) (voir p. 63) pour dissimulation totale de la porte dans le mur. Une simple petite pression sur le chant de la porte suffit pour la faire réapparaître pour fermeture.

argenta latent pocket 80 kg

épaisseur de mur porte simple 125 mm

avec profil d'arrêt\*

configurez votre kit 

## Dessins techniques

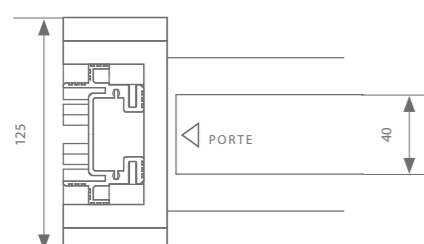
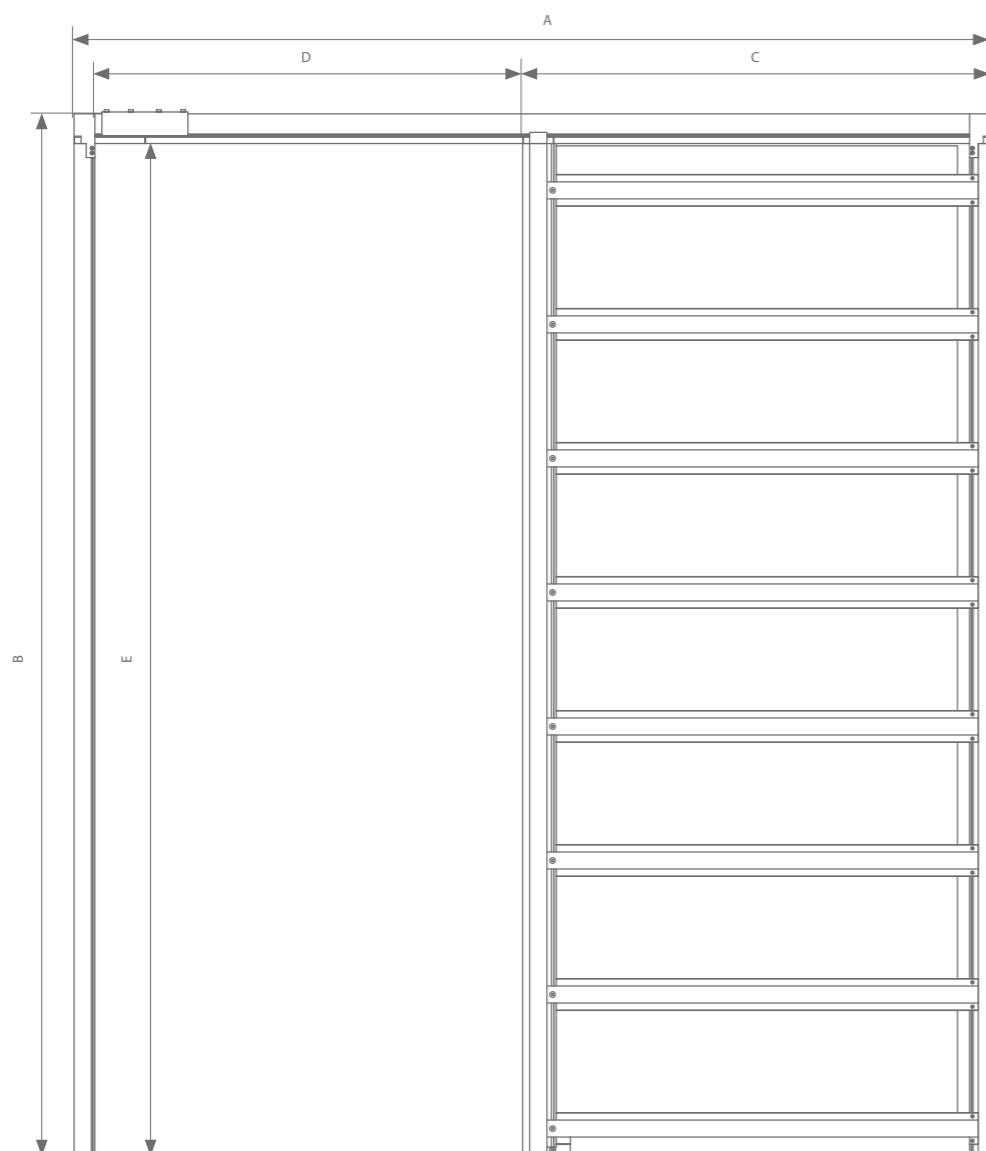

LE DORMANT DE SERRURE EST DISSIMULÉ DERRIÈRE LA PLAQUE DE PLÂTRE.



\*Convient à une ossature de 75 mm

## Kits

Primaire	A x B : Dimensions d'encastrement	C : Largeur de chambranle	D x E : Passage libre	Panneau de porte en bois
BA0.214.073.B	1557 x 2103	801	700 x 2030	730 x 2015
BA0.214.083.B	1757 x 2103	901	800 x 2030	830 x 2015
BA0.214.093.B	1957 x 2103	1001	900 x 2030	930 x 2015
BA0.214.103.B	2157 x 2103	1101	1000 x 2030	1030 x 2015
BA0.214.113.B	2357 x 2103	1201	1100 x 2030	1130 x 2015
BA0.214.123.B	2557 x 2103	1301	1200 x 2030	1230 x 2040
BA0.224.073.B	1557 x 2128	801	700 x 2055	730 x 2040
BA0.224.083.B	1757 x 2128	901	800 x 2055	830 x 2040
BA0.224.093.B	1957 x 2128	1001	900 x 2055	930 x 2040
BA0.224.103.B	2157 x 2128	1101	1000 x 2055	1030 x 2040
BA0.224.113.B	2357 x 2128	1201	1100 x 2055	1130 x 2040
BA0.224.123.B	2557 x 2128	1301	1200 x 2055	1230 x 2040
BA0.234.073.B	1557 x 2203	801	700 x 2130	730 x 2115
BA0.234.083.B	1757 x 2203	901	800 x 2130	830 x 2115
BA0.234.093.B	1957 x 2203	1001	900 x 2130	930 x 2115
BA0.234.103.B	2157 x 2203	1101	1000 x 2130	1030 x 2115
BA0.234.113.B	2357 x 2203	1201	1100 x 2130	1130 x 2115
BA0.234.123.B	2557 x 2203	1301	1200 x 2130	1230 x 2115
BA0.244.073.B	1557 x 2403	801	700 x 2330	730 x 2315
BA0.244.083.B	1757 x 2403	901	800 x 2330	830 x 2315
BA0.244.093.B	1957 x 2403	1001	900 x 2330	930 x 2315
BA0.244.103.B	2157 x 2403	1101	1000 x 2330	1030 x 2315
BA0.244.113.B	2357 x 2403	1201	1100 x 2330	1130 x 2315
BA0.244.123.B	2557 x 2403	1301	1200 x 2330	1230 x 2315
BA0.264.073.B	1557 x 2873	801	700 x 2800	730 x 2785
BA0.264.083.B	1757 x 2873	901	800 x 2800	830 x 2785
BA0.264.093.B	1957 x 2873	1001	900 x 2800	930 x 2785
BA0.264.103.B	2157 x 2873	1101	1000 x 2800	1030 x 2785
BA0.264.113.B	2357 x 2873	1201	1100 x 2800	1130 x 2785
BA0.264.123.B	2557 x 2873	1301	1200 x 2800	1230 x 2785

## Choix de quincaillerie

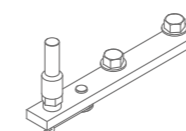

### Suspension compacte

Sans softclose

Avec 1 softclose (largeur de porte min. = 620 mm)\*

Avec 2 softcloses (largeur de porte min. = 880 mm)\*

### Superior

BA0.801

BA0.801.020

BA0.801.220

Chaque garniture est composée de roulettes ou softcloses, pièces de suspension, guide et arrêts nécessaires.

\*L'arrêt intégrée dans le faux mur peut être remplacé par un système auto-eject (BA9.660) (voir p. 63) pour dissimulation totale de la porte dans le mur. Une simple petite pression sur le chant de la porte suffit pour la faire réapparaître pour fermeture.

## Kits

Primaire	A x B : Dimensions d'encastrement	C : Largeur de chambranle	D x E : Passage libre	Panneau de porte en bois
BA0.214.073 .C/D	1547 x 2103	801	700 x 2030	730 x 2015
BA0.214.083 .C/D	1747 x 2103	901	800 x 2030	830 x 2015
BA0.214.093 .C/D	1947 x 2103	1001	900 x 2030	930 x 2015
BA0.214.103 .C/D	2147 x 2103	1101	1000 x 2030	1030 x 2015
BA0.214.113 .C/D	2347 x 2103	1201	1100 x 2030	1130 x 2015
BA0.214.123 .C/D	2547 x 2103	1301	1200 x 2030	1230 x 2040
BA0.224.073 .C/D	1547 x 2128	801	700 x 2055	730 x 2040
BA0.224.083 .C/D	1747 x 2128	901	800 x 2055	830 x 2040
BA0.224.093 .C/D	1947 x 2128	1001	900 x 2055	930 x 2040
BA0.224.103 .C/D	2147 x 2128	1101	1000 x 2055	1030 x 2040
BA0.224.113 .C/D	2347 x 2128	1201	1100 x 2055	1130 x 2040
BA0.224.123 .C/D	2547 x 2128	1301	1200 x 2055	1230 x 2040
BA0.234.073 .C/D	1547 x 2203	801	700 x 2130	730 x 2115
BA0.234.083 .C/D	1747 x 2203	901	800 x 2130	830 x 2115
BA0.234.093 .C/D	1947 x 2203	1001	900 x 2130	930 x 2115
BA0.234.103 .C/D	2147 x 2203	1101	1000 x 2130	1030 x 2115
BA0.234.113 .C/D	2347 x 2203	1201	1100 x 2130	1130 x 2115
BA0.234.123 .C/D	2547 x 2203	1301	1200 x 2130	1230 x 2115
BA0.244.073 .C/D	1547 x 2403	801	700 x 2330	730 x 2315
BA0.244.083 .C/D	1747 x 2403	901	800 x 2330	830 x 2315
BA0.244.093 .C/D	1947 x 2403	1001	900 x 2330	930 x 2315
BA0.244.103 .C/D	2147 x 2403	1101	1000 x 2330	1030 x 2315
BA0.244.113 .C/D	2347 x 2403	1201	1100 x 2330	1130 x 2315
BA0.244.123 .C/D	2547 x 2403	1301	1200 x 2330	1230 x 2315
BA0.264.073 .C/D	1547 x 2873	801	700 x 2800	730 x 2785
BA0.264.083 .C/D	1747 x 2873	901	800 x 2800	830 x 2785
BA0.264.093 .C/D	1947 x 2873	1001	900 x 2800	930 x 2785
BA0.264.103 .C/D	2147 x 2873	1101	1000 x 2800	1030 x 2785
BA0.264.113 .C/D	2347 x 2873	1201	1100 x 2800	1130 x 2785
BA0.264.123 .C/D	2547 x 2873	1301	1200 x 2800	1230 x 2785

La version C ne convient pas pour les serrures à crochet. Dans la version D, le dormant pour serrure est pourvu de fraisages et d'un boîtier de serrure. À cela vient toujours s'ajouter une serrure à crochet au choix.

## Serrure à crochet

Marque	Référence
Serrure à crochet AGB	80000196
Serrure à crochet KfV	80000197

\*Convient à une ossature de 75 mm

## Choix de quincaillerie

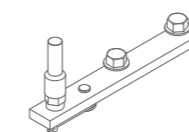

## Suspension compacte

Sans softclose

Avec 1 softclose (largeur de porte min. = 620 mm)\*

Avec 2 softcloses (largeur de porte min. = 880 mm)\*

## Superior

BA0.801

BA0.801.020

BA0.801.220

## Dessins techniques

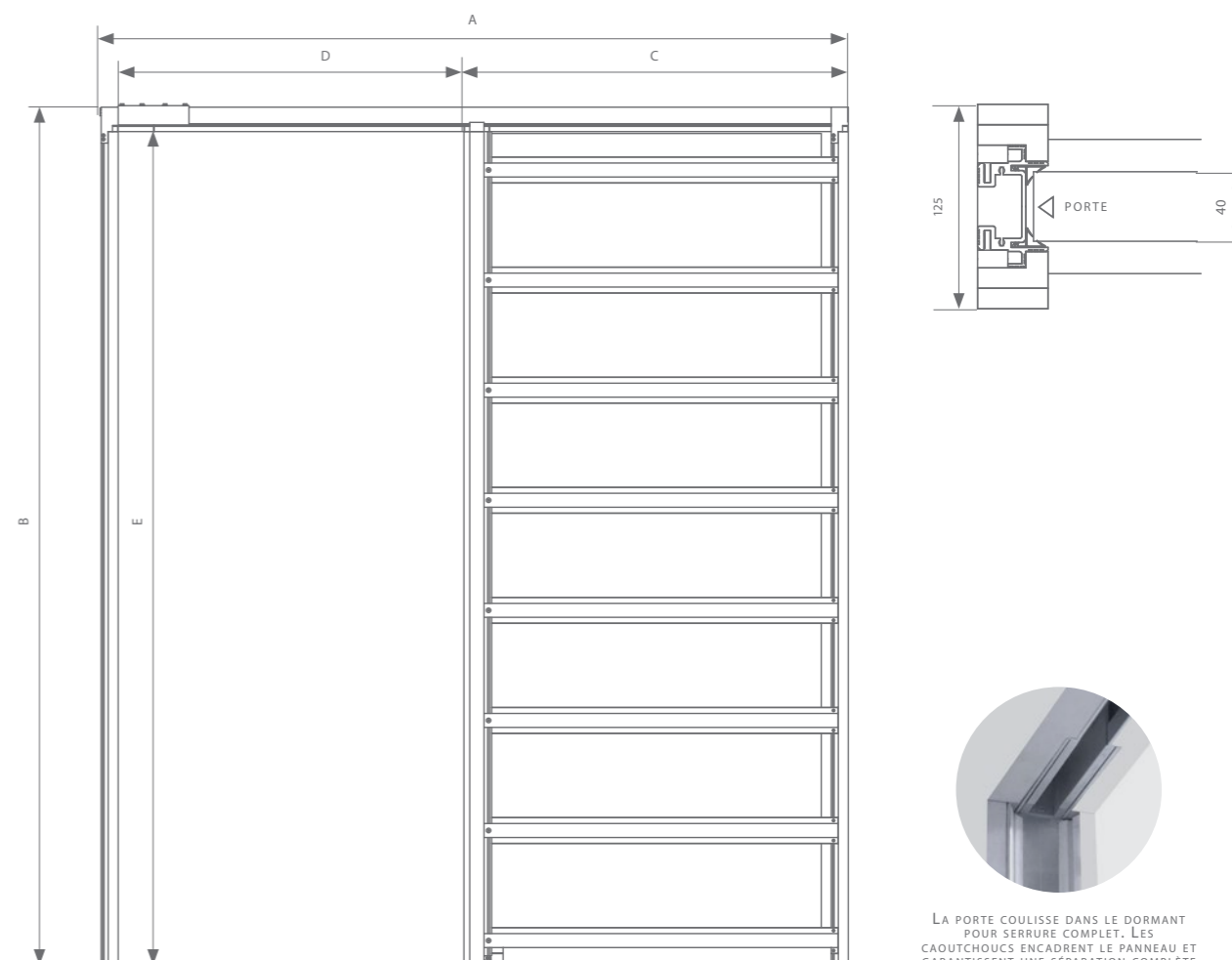

LA PORTE COULISSE DANS LE DORMANT POUR SERRURE COMPLET. LES CAOUTCHOUCS ENCADRENT LE PANNEAU ET GARANTISSENT UNE SÉPARATION COMPLÈTE DES DEUX PIÈCES.

Chaque garniture est composée de roulettes ou softcloses, pièces de suspension, guide et arrêts nécessaires.

\*La version C ne convient pas pour les serrures à crochet. Dans la version D, le dormant pour serrure est pourvu de fraisages et d'un boîtier de serrure. À cela vient toujours s'ajouter une serrure à crochet au choix.

\*\* L'arrêt intégré dans le faux mur peut être remplacé par un système auto-eject (BA9.660) (voir p.63) pour dissimulation totale de la porte dans le mur. Une simple petite pression sur le chant de la porte suffit pour la faire réapparaître dans l'ouverture de porte.

## Kits

Primaire	A x B : Dimensions d'encastrement	C : Largeur de chambranle	D x E : Passage libre	Panneau de porte en bois
BA0.214.073.A2	3001 x 2103	801	1400 x 2030	730 x 2015
BA0.214.083.A2	3401 x 2103	901	1600 x 2030	830 x 2015
BA0.214.093.A2	3801 x 2103	1001	1800 x 2030	930 x 2015
BA0.214.103.A2	4201 x 2103	1101	2000 x 2030	1030 x 2015
BA0.214.113.A2	4601 x 2103	1201	2200 x 2030	1130 x 2015
BA0.214.123.A2	5001 x 2103	1301	2400 x 2030	1230 x 2040
BA0.224.073.A2	3001 x 2128	801	1400 x 2055	730 x 2040
BA0.224.083.A2	3401 x 2128	901	1600 x 2055	830 x 2040
BA0.224.093.A2	3801 x 2128	1001	1800 x 2055	930 x 2040
BA0.224.103.A2	4201 x 2128	1101	2000 x 2055	1030 x 2040
BA0.224.113.A2	4601 x 2128	1201	2200 x 2055	1130 x 2040
BA0.224.123.A2	5001 x 2128	1301	2400 x 2055	1230 x 2040
BA0.234.073.A2	3001 x 2203	801	1400 x 2130	730 x 2115
BA0.234.083.A2	3401 x 2203	901	1600 x 2130	830 x 2115
BA0.234.093.A2	3801 x 2203	1001	1800 x 2130	930 x 2115
BA0.234.103.A2	4201 x 2203	1101	2000 x 2130	1030 x 2115
BA0.234.113.A2	4601 x 2203	1201	2200 x 2130	1130 x 2115
BA0.234.123.A2	5001 x 2203	1301	2400 x 2130	1230 x 2115
BA0.244.073.A2	3001 x 2403	801	1400 x 2330	730 x 2315
BA0.244.083.A2	3401 x 2403	901	1600 x 2330	830 x 2315
BA0.244.093.A2	3801 x 2403	1001	1800 x 2330	930 x 2315
BA0.244.103.A2	4201 x 2403	1101	2000 x 2330	1030 x 2315
BA0.244.113.A2	4601 x 2403	1201	2200 x 2330	1130 x 2315
BA0.244.123.A2	5001 x 2403	1301	2400 x 2330	1230 x 2315
BA0.264.073.A2	3001 x 2873	801	1400 x 2800	730 x 2785
BA0.264.083.A2	3401 x 2873	901	1600 x 2800	830 x 2785
BA0.264.093.A2	3801 x 2873	1001	1800 x 2800	930 x 2785
BA0.264.103.A2	4201 x 2873	1101	2000 x 2800	1030 x 2785
BA0.264.113.A2	4601 x 2873	1201	2200 x 2800	1130 x 2785
BA0.264.123.A2	5001 x 2873	1301	2400 x 2800	1230 x 2785

\*Convient à une ossature de 75 mm

## Choix de quincaillerie

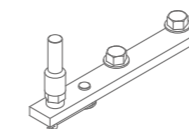

### Suspension compacte

Sans softclose

Avec 1 softclose (largeur de porte min. = 570 mm)\*

Avec 2 softcloses (largeur de porte min. = 830 mm)\*

### Superior

BA0.801

BA0.801.020

BA0.801.220

## Dessins techniques

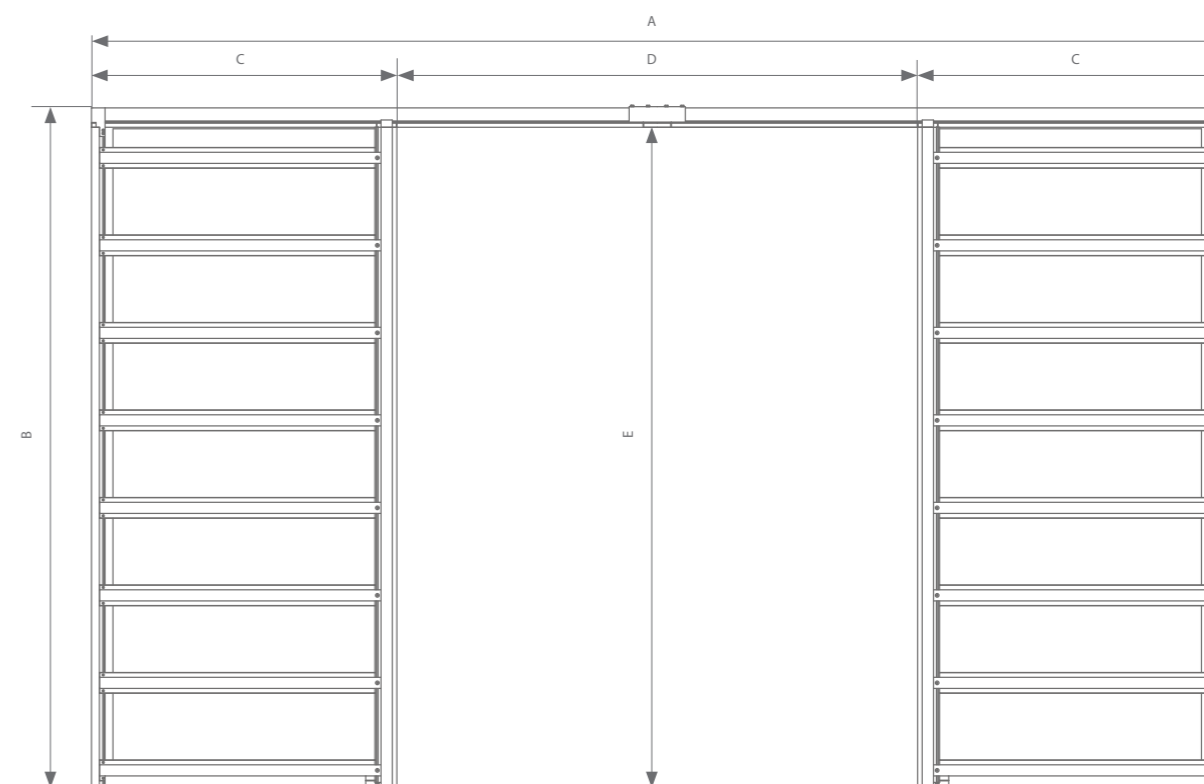

Chaque garniture est composée de roulettes ou softcloses, pièces de suspension, guide et arrêts nécessaires.

\*L'arrêt intégrée dans le faux mur peut être remplacé par un système auto-eject (BA9.660) (voir p. 63) pour dissimulation totale de la porte dans le mur. Une simple petite pression sur le chant de la porte suffit pour la faire réapparaître pour fermeture.



argenta  
**LATENT POCKET**  
120 KG

Toutes les hauteurs de porte conviennent pour un faux mur de 125 mm d'épaisseur minimum et un poids maximum de 120 kg par porte. Une solution est également prévue pour les portes toute hauteur. Il existe des kits pour toutes les hauteurs et largeurs de porte standards. Ensuite il ne reste plus qu'à choisir la garniture, éventuellement avec option auto-eject.



Dessins techniques

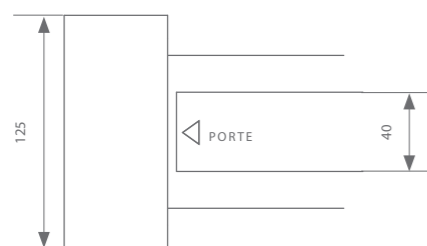
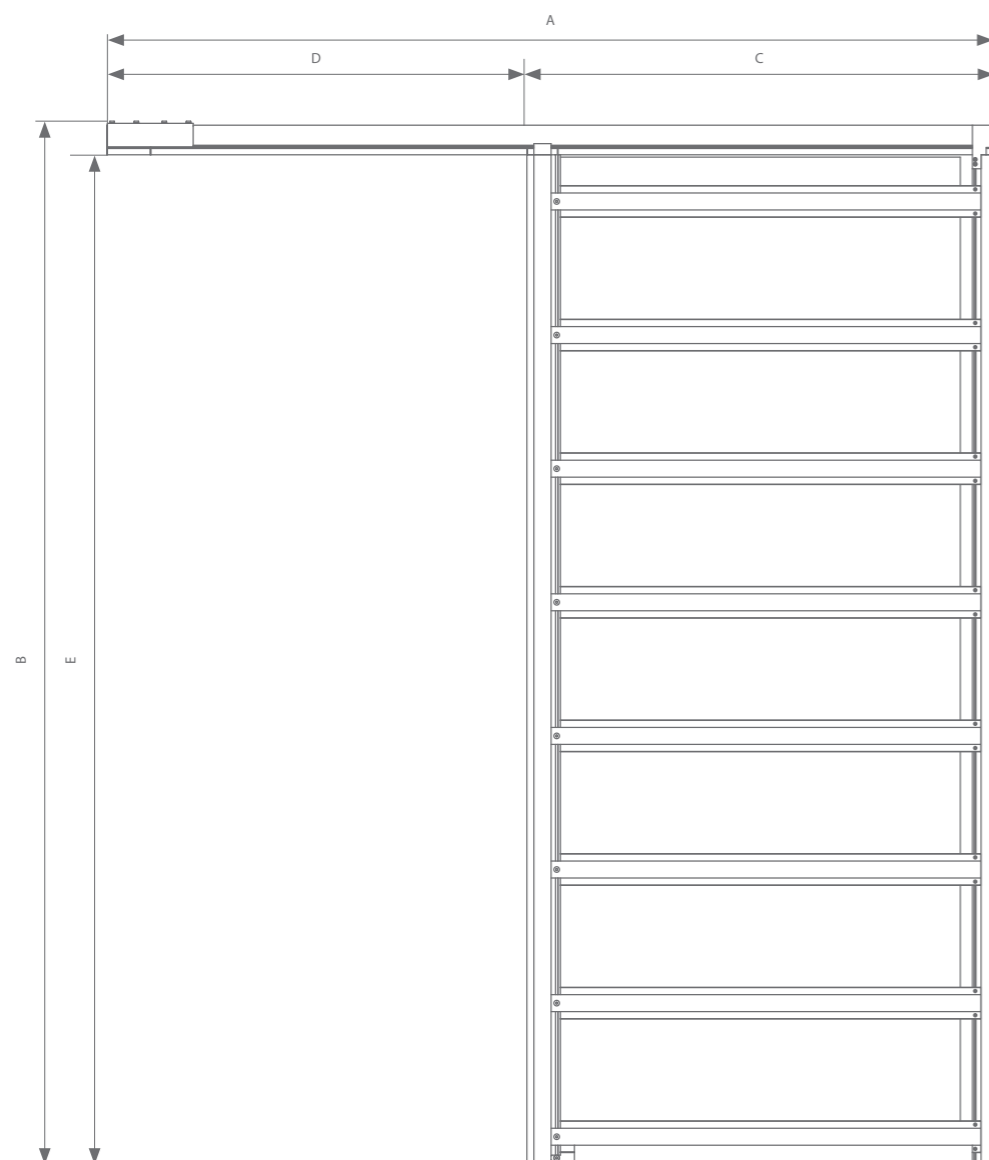

SANS DORMANT POUR SERRURE : LA PORTE S'INSCRIT DIRECTEMENT DANS LE PROLONGEMENT DU MUR

\*Convient à une ossature de 75 mm

Kits

Primaire	A x B : Dimensions d'encastrement	C : Largeur de chambranle	D x E : Passage libre	Panneau de porte en bois
BC0.214.073.A	1501 x 2113	801	700 x 2030	730 x 2015
BC0.214.083.A	1701 x 2113	901	800 x 2030	830 x 2015
BC0.214.093.A	1901 x 2113	1001	900 x 2030	930 x 2015
BC0.214.103.A	2101 x 2113	1101	1000 x 2030	1030 x 2015
BC0.214.113.A	2301 x 2113	1201	1100 x 2030	1130 x 2015
BC0.214.123.A	2501 x 2113	1301	1200 x 2030	1230 x 2015
BC0.224.073.A	1501 x 2138	801	700 x 2055	730 x 2040
BC0.224.083.A	1701 x 2138	901	800 x 2055	830 x 2040
BC0.224.093.A	1901 x 2138	1001	900 x 2055	930 x 2040
BC0.224.103.A	2101 x 2138	1101	1000 x 2055	1030 x 2040
BC0.224.113.A	2301 x 2138	1201	1100 x 2055	1130 x 2040
BC0.224.123.A	2501 x 2138	1301	1200 x 2055	1230 x 2040
BC0.234.073.A	1501 x 2213	801	700 x 2130	730 x 2115
BC0.234.083.A	1701 x 2213	901	800 x 2130	830 x 2115
BC0.234.093.A	1901 x 2213	1001	900 x 2130	930 x 2115
BC0.234.103.A	2101 x 2213	1101	1000 x 2130	1030 x 2115
BC0.234.113.A	2301 x 2213	1201	1100 x 2130	1130 x 2115
BC0.234.123.A	2501 x 2213	1301	1200 x 2130	1230 x 2115
BC0.244.073.A	1501 x 2413	801	700 x 2330	730 x 2315
BC0.244.083.A	1701 x 2413	901	800 x 2330	830 x 2315
BC0.244.093.A	1901 x 2413	1001	900 x 2330	930 x 2315
BC0.244.103.A	2101 x 2413	1101	1000 x 2330	1030 x 2315
BC0.244.113.A	2301 x 2413	1201	1100 x 2330	1130 x 2315
BC0.244.123.A	2501 x 2413	1301	1200 x 2330	1230 x 2315
BC0.264.073.A	1501 x 2883	801	700 x 2800	730 x 2785
BC0.264.083.A	1701 x 2883	901	800 x 2800	830 x 2785
BC0.264.093.A	1901 x 2883	1001	900 x 2800	930 x 2785
BC0.264.103.A	2101 x 2883	1101	1000 x 2800	1030 x 2785
BC0.264.113.A	2301 x 2883	1201	1100 x 2800	1130 x 2785
BC0.264.123.A	2501 x 2883	1301	1200 x 2800	1230 x 2785

Choix de quincaillerie

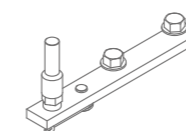

Suspension compacte

Sans softclose

Avec 1 softclose (largeur de porte min. = 665 mm)\*

Superior

BC0.801

BC0.801.020

Chaque garniture est composée de roulettes ou softcloses, pièces de suspension, guide et arrêts nécessaires.

\*L'arrêt intégré dans le faux mur peut être remplacé par un système auto-eject (BC9.660) (voir p.63) pour dissimulation totale de la porte dans le mur. Une simple petite pression sur le chant de la porte suffit pour la faire réapparaître dans l'ouverture de porte.

argenta latent pocket 120 kg

épaisseur de mur porte simple 125 mm

avec dormant pour serrure\*

configurez votre kit 

## Dessins techniques

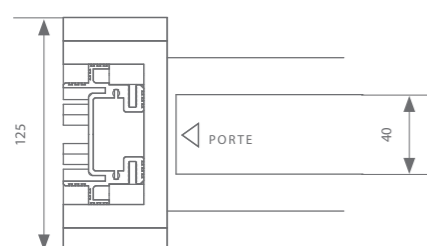
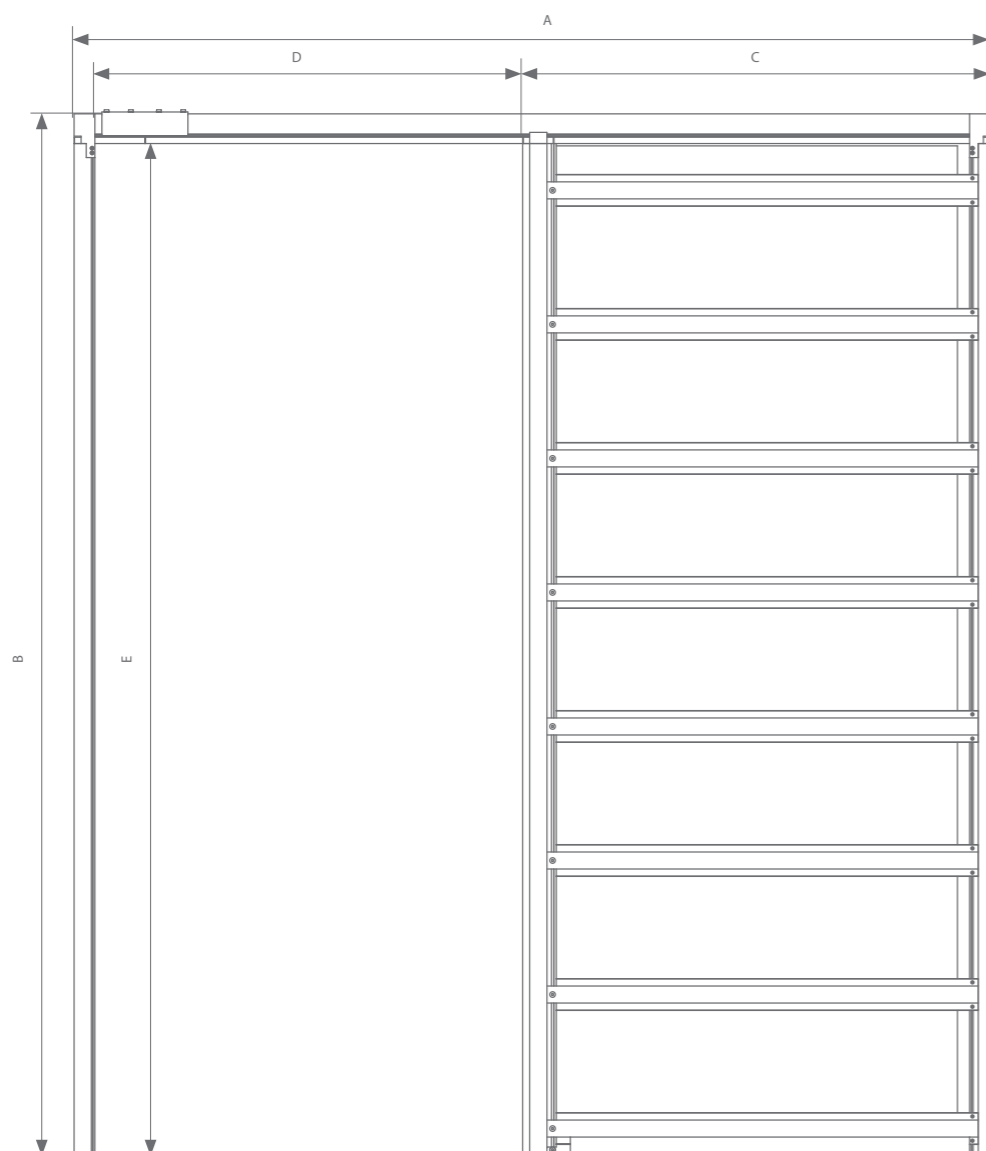

LE DORMANT DE SERRURE EST DISSIMULÉ DERRIÈRE LA PLAQUE DE PLÂTRE.



\*Convient à une ossature de 75 mm

## Kits

Primaire	A x B : Dimensions d'encastrement	C : Largeur de chambranle	D x E : Passage libre	Panneau de porte en bois
BC0.214.073.B	1557 x 2113	801	700 x 2030	730 x 2015
BC0.214.083.B	1757 x 2113	901	800 x 2030	830 x 2015
BC0.214.093.B	1957 x 2113	1001	900 x 2030	930 x 2015
BC0.214.103.B	2157 x 2113	1101	1000 x 2030	1030 x 2015
BC0.214.113.B	2357 x 2113	1201	1100 x 2030	1130 x 2015
BC0.214.123.B	2557 x 2113	1301	1200 x 2030	1230 x 2040
BC0.224.073.B	1557 x 2138	801	700 x 2055	730 x 2040
BC0.224.083.B	1757 x 2138	901	800 x 2055	830 x 2040
BC0.224.093.B	1957 x 2138	1001	900 x 2055	930 x 2040
BC0.224.103.B	2157 x 2138	1101	1000 x 2055	1030 x 2040
BC0.224.113.B	2357 x 2138	1201	1100 x 2055	1130 x 2040
BC0.224.123.B	2557 x 2138	1301	1200 x 2055	1230 x 2040
BC0.234.073.B	1557 x 2213	801	700 x 2130	730 x 2115
BC0.234.083.B	1757 x 2213	901	800 x 2130	830 x 2115
BC0.234.093.B	1957 x 2213	1001	900 x 2130	930 x 2115
BC0.234.103.B	2157 x 2213	1101	1000 x 2130	1030 x 2115
BC0.234.113.B	2357 x 2213	1201	1100 x 2130	1130 x 2115
BC0.234.123.B	2557 x 2213	1301	1200 x 2130	1230 x 2115
BC0.244.073.B	1557 x 2413	801	700 x 2330	730 x 2315
BC0.244.083.B	1757 x 2413	901	800 x 2330	830 x 2315
BC0.244.093.B	1957 x 2413	1001	900 x 2330	930 x 2315
BC0.244.103.B	2157 x 2413	1101	1000 x 2330	1030 x 2315
BC0.244.113.B	2357 x 2413	1201	1100 x 2330	1130 x 2315
BC0.244.123.B	2557 x 2413	1301	1200 x 2330	1230 x 2315
BC0.264.073.B	1557 x 2883	801	700 x 2800	730 x 2785
BC0.264.083.B	1757 x 2883	901	800 x 2800	830 x 2785
BC0.264.093.B	1957 x 2883	1001	900 x 2800	930 x 2785
BC0.264.103.B	2157 x 2883	1101	1000 x 2800	1030 x 2785
BC0.264.113.B	2357 x 2883	1201	1100 x 2800	1130 x 2785
BC0.264.123.B	2557 x 2883	1301	1200 x 2800	1230 x 2785

## Choix de quincaillerie

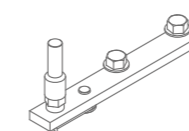

### Suspension compacte

Sans softclose

Avec 1 softclose (largeur de porte min. = 665 mm)\*

Chaque garniture est composée de roulettes ou softcloses, pièces de suspension, guide et arrêts nécessaires.

### Superior

BC0.801

BC0.801.020

\*L'arrêt intégré dans le faux mur peut être remplacé par un système auto-eject (BC9.660) (voir p.63) pour dissimulation totale de la porte dans le mur. Une simple petite pression sur le chant de la porte suffit pour la faire réapparaître dans l'ouverture de porte. Si on opte directement pour l'intégration d'un auto-eject, il faudra commander un pocket de largeur +100mm et le chemin de roulement sera à raccourcir de 100mm dans le passage. Ainsi, le profil supérieur et le chemin de roulement seront adaptés à la largeur de la porte.

## Kits

Primaire	A x B : Dimensions d'encastrement	C : Largeur de chambranle	D x E : Passage libre	Panneau de porte en bois
BC0.214.073 .C/D	1547 x 2113	801	700 x 2030	730 x 2015
BC0.214.083 .C/D	1747 x 2113	901	800 x 2030	830 x 2015
BC0.214.093 .C/D	1947 x 2113	1001	900 x 2030	930 x 2015
BC0.214.103 .C/D	2147 x 2113	1101	1000 x 2030	1030 x 2015
BC0.214.113 .C/D	2347 x 2113	1201	1100 x 2030	1130 x 2015
BC0.214.123 .C/D	2547 x 2113	1301	1200 x 2030	1230 x 2040
BC0.224.073 .C/D	1547 x 2138	801	700 x 2055	730 x 2040
BC0.224.083 .C/D	1747 x 2138	901	800 x 2055	830 x 2040
BC0.224.093 .C/D	1947 x 2138	1001	900 x 2055	930 x 2040
BC0.224.103 .C/D	2147 x 2138	1101	1000 x 2055	1030 x 2040
BC0.224.113 .C/D	2347 x 2138	1201	1100 x 2055	1130 x 2040
BC0.224.123 .C/D	2547 x 2138	1301	1200 x 2055	1230 x 2040
BC0.234.073 .C/D	1547 x 2213	801	700 x 2130	730 x 2115
BC0.234.083 .C/D	1747 x 2213	901	800 x 2130	830 x 2115
BC0.234.093 .C/D	1947 x 2213	1001	900 x 2130	930 x 2115
BC0.234.103 .C/D	2147 x 2213	1101	1000 x 2130	1030 x 2115
BC0.234.113 .C/D	2347 x 2213	1201	1100 x 2130	1130 x 2115
BC0.234.123 .C/D	2547 x 2213	1301	1200 x 2130	1230 x 2115
BC0.244.073 .C/D	1547 x 2413	801	700 x 2330	730 x 2315
BC0.244.083 .C/D	1747 x 2413	901	800 x 2330	830 x 2315
BC0.244.093 .C/D	1947 x 2413	1001	900 x 2330	930 x 2315
BC0.244.103 .C/D	2147 x 2413	1101	1000 x 2330	1030 x 2315
BC0.244.113 .C/D	2347 x 2413	1201	1100 x 2330	1130 x 2315
BC0.244.123 .C/D	2547 x 2413	1301	1200 x 2330	1230 x 2315
BC0.264.073 .C/D	1547 x 2883	801	700 x 2800	730 x 2785
BC0.264.083 .C/D	1747 x 2883	901	800 x 2800	830 x 2785
BC0.264.093 .C/D	1947 x 2883	1001	900 x 2800	930 x 2785
BC0.264.103 .C/D	2147 x 2883	1101	1000 x 2800	1030 x 2785
BC0.264.113 .C/D	2347 x 2883	1201	1100 x 2800	1130 x 2785
BC0.264.123 .C/D	2547 x 2883	1301	1200 x 2800	1230 x 2785

## Serrure à crochet\*

Marque	Référence
Serrure à crochet AGB	80000196
Serrure à crochet KfV	80000197

## Choix de quincaillerie

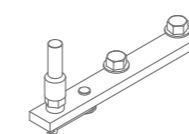

Suspension compacte	Superior
Sans softclose	BC0.801
Avec 1 softclose (largeur de porte min. = 665 mm)**	BC0.801.020

## Dessins techniques

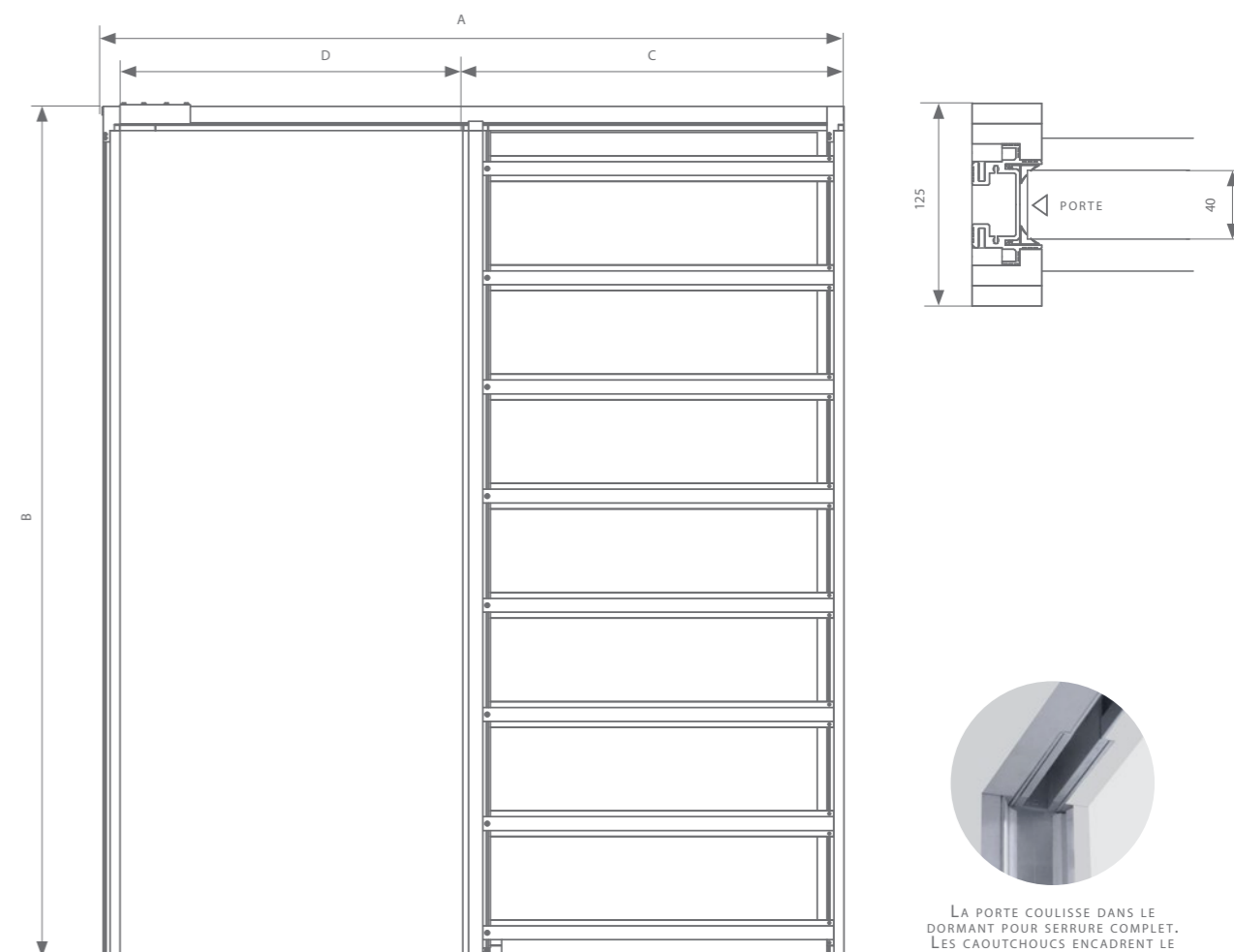

LA PORTE COULISSE DANS LE DORMANT POUR SERRURE COMPLET. LES CAOUTCHOUCS ENCADRENT LE PANNEAU ET GARANTISSENT UNE SÉPARATION COMPLÈTE DES DEUX PIÈCES.

Chaque garniture est composée de roulettes ou softcloses, pièces de suspension, guide et arrêts nécessaires.  
\*La version C ne convient pas pour les serrures à crochet. Dans la version D, le dormant pour serrure est pourvu de fraisages et d'un boîtier de serrure. À cela vient toujours s'ajouter une serrure à crochet au choix.  
\*\* L'arrêt intégré dans le faux mur peut être remplacé par un système auto-eject (BC9.660) (voir p.63) pour dissimulation totale de la porte dans le mur. Une simple petite pression sur le chant de la porte suffit pour la faire réapparaître dans l'ouverture de porte.

## Kits

Primaire	A x B : Dimensions d'encastrement	C : Largeur de chambranle	D x E : Passage libre	Panneau de porte en bois
BC0.214.073.A2	3001 x 2113	801	1400 x 2030	730 x 2015
BC0.214.083.A2	3401 x 2113	901	1600 x 2030	830 x 2015
BC0.214.093.A2	3801 x 2113	1001	1800 x 2030	930 x 2015
BC0.214.103.A2	4201 x 2113	1101	2000 x 2030	1030 x 2015
BC0.214.113.A2	4601 x 2113	1201	2200 x 2030	1130 x 2015
BC0.214.123.A2	5001 x 2113	1301	2400 x 2030	1230 x 2040
BC0.224.073.A2	3001 x 2138	801	1400 x 2055	730 x 2040
BC0.224.083.A2	3401 x 2138	901	1600 x 2055	830 x 2040
BC0.224.093.A2	3801 x 2138	1001	1800 x 2055	930 x 2040
BC0.224.103.A2	4201 x 2138	1101	2000 x 2055	1030 x 2040
BC0.224.113.A2	4601 x 2138	1201	2200 x 2055	1130 x 2040
BC0.224.123.A2	5001 x 2138	1301	2400 x 2055	1230 x 2040
BC0.234.073.A2	3001 x 2213	801	1400 x 2130	730 x 2115
BC0.234.083.A2	3401 x 2213	901	1600 x 2130	830 x 2115
BC0.234.093.A2	3801 x 2213	1001	1800 x 2130	930 x 2115
BC0.234.103.A2	4201 x 2213	1101	2000 x 2130	1030 x 2115
BC0.234.113.A2	4601 x 2213	1201	2200 x 2130	1130 x 2115
BC0.234.123.A2	5001 x 2213	1301	2400 x 2130	1230 x 2115
BC0.244.073.A2	3001 x 2413	801	1400 x 2330	730 x 2315
BC0.244.083.A2	3401 x 2413	901	1600 x 2330	830 x 2315
BC0.244.093.A2	3801 x 2413	1001	1800 x 2330	930 x 2315
BC0.244.103.A2	4201 x 2413	1101	2000 x 2330	1030 x 2315
BC0.244.113.A2	4601 x 2413	1201	2200 x 2330	1130 x 2315
BC0.244.123.A2	5001 x 2413	1301	2400 x 2330	1230 x 2315
BC0.264.073.A2	3001 x 2883	801	1400 x 2800	730 x 2785
BC0.264.083.A2	3401 x 2883	901	1600 x 2800	830 x 2785
BC0.264.093.A2	3801 x 2883	1001	1800 x 2800	930 x 2785
BC0.264.103.A2	4201 x 2883	1101	2000 x 2800	1030 x 2785
BC0.264.113.A2	4601 x 2883	1201	2200 x 2800	1130 x 2785
BC0.264.123.A2	5001 x 2883	1301	2400 x 2800	1230 x 2785

## Choix de quincaillerie

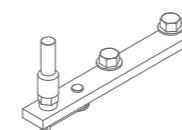

## Suspension compacte

Sans softclose

Avec 1 softclose (largeur de porte min. = 600 mm)\*

## Superior

BC0.801

BC0.801.020

## Dessins techniques

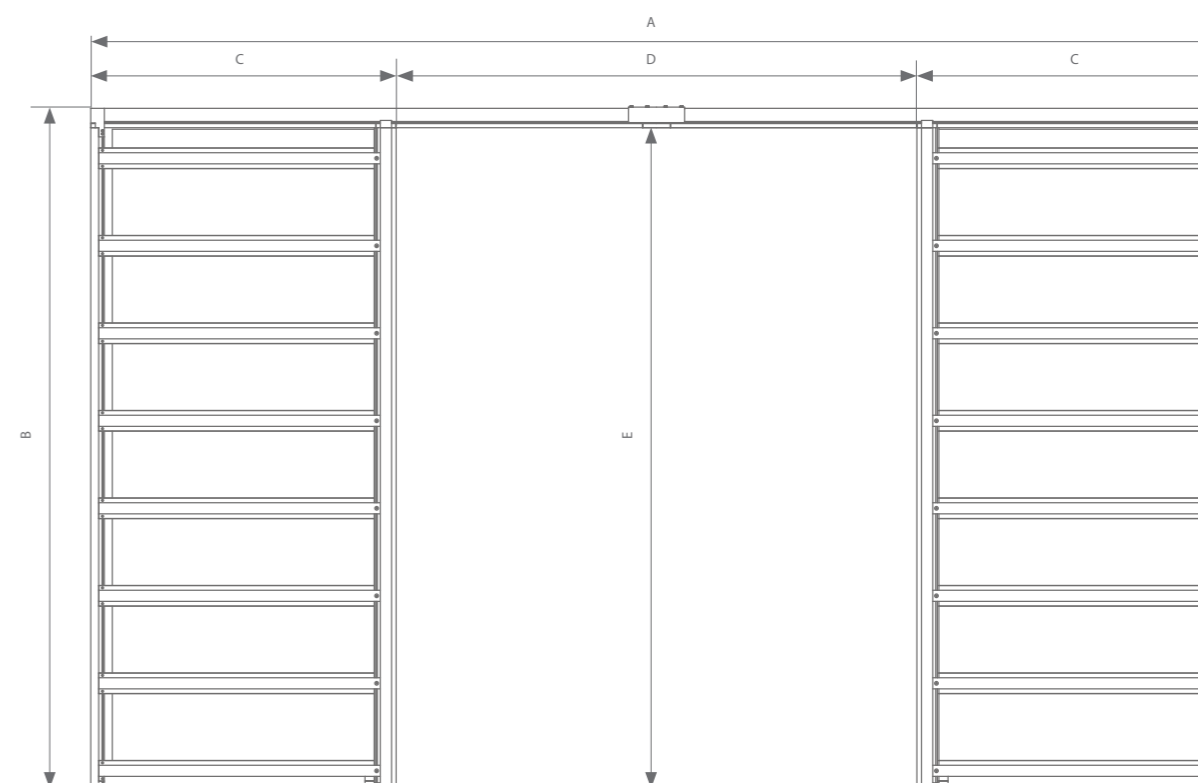

Chaque garniture est composée de roulettes ou softcloses, pièces de suspension, guide et arrêts nécessaires.

\*L'arrêt intégré dans le faux mur peut être remplacé par un système auto-éject (BC9.660) (voir p.63) pour dissimulation totale de la porte dans le mur. Une simple petite pression sur le chant de la porte suffit pour la faire réapparaître dans l'ouverture de porte.



Ter Vlucht 2 +32 (0)51 27 05 00  
8850 Ardoie info@arlu.be  
Belgium WWW.ARLU.BE



©L300037 02/24 Français