



QUINCAILLERIE D'AMEUBLEMENT



 **argenta**
OPENING DOORS



ARLU, LA RÉFÉRENCE EN MATIÈRE D'OUVERTURE DE PORTE

ARLU® est le fabricant qui se cache derrière les noms de marque argenta® et rob®. Depuis plus d'un siècle déjà, argenta est la marque de référence pour tout ce qui concerne l'huissierie, mais aujourd'hui, elle est avant tout synonyme de systèmes de portes invisibles.

De nos jours, l'architecture minimaliste accorde énormément d'importance à la pureté des lignes et prône un « retour vers l'essentiel ». Sur le plan des portes intérieures, cela se traduit par des huisseries de porte dissimulées, par des techniques intégrées, des chambranles et des plinthes invisibles ainsi que par l'installation de portes coulissantes et pivotantes.

Argenta propose un éventail complet de solutions d'intérieur au design épuré.

01

QUINCAILLERIE D'AMEUBLEMENT POUR PANNEAUX EN BOIS

| | |
|----|-------------|
| 4 | 550/560.000 |
| 10 | sprint |
| 18 | format |
| 22 | 501.000 |
| 26 | symfo 60 |

02

QUINCAILLERIE D'AMEUBLEMENT POUR PANNEAUX VITRÉS

| | |
|----|-------------|
| 34 | vitre verre |
|----|-------------|

01

QUINCAILLERIE D'AMEUBLEMENT POUR PANNEAUX EN BOIS

La quincaillerie d'ameublement peut être utilisée aussi bien pour les systèmes de coulissant suspendu et de coulissant en bas, et convient de manière universelle pour les épaisseurs de panneau standards. Les panneaux peuvent peser jusqu'à 60 kg et être juxtaposés en nombre infini. Les options de couleurs supplémentaires viennent encore élargir cette gamme adaptable, qui convient pour des meubles, des dressings et autres utilisations.

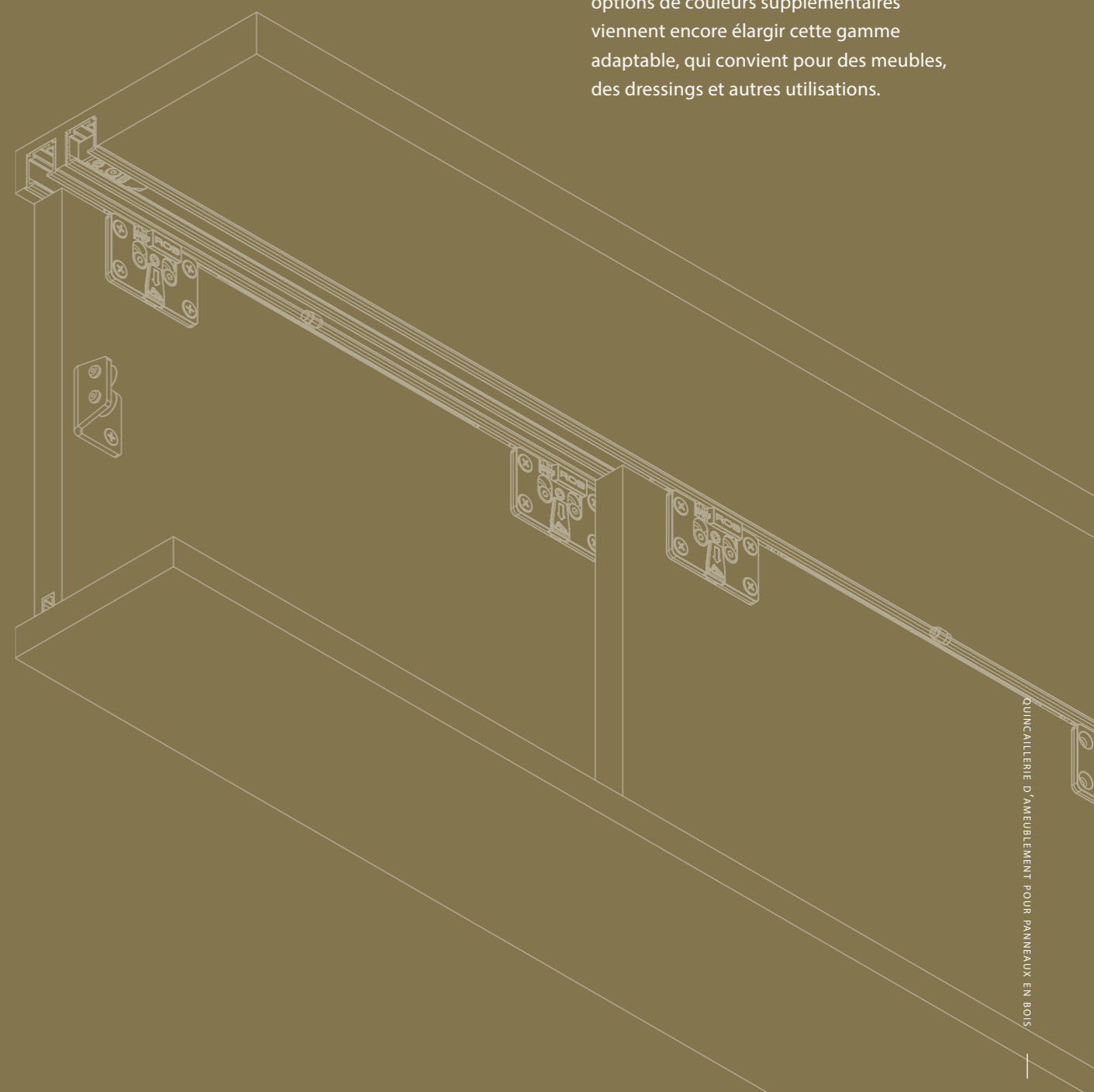



argenta
550/560.000

Les profils appliqués sont soit en aluminium, soit en acier galvanisé. Il s'agit de profils simples pour une simple porte, ou de profils doubles pour que plusieurs portes puissent coulisser l'une devant l'autre. Les roulettes dans cette série sont simples (poids max 20 kg par vantail) ou doubles (poids max 30 kg par vantail). Le montage des roulettes se fait par des platines de fixation de chant sur la porte. Les roulettes à roulement à billes sont en matière synthétique, et bénéficient d'une souplesse incomparable. La fixation latérale des roulettes est une bonne alternative pour des portes d'une épaisseur de 18 à 48 mm.



aluminium
anodisé

Dessins techniques

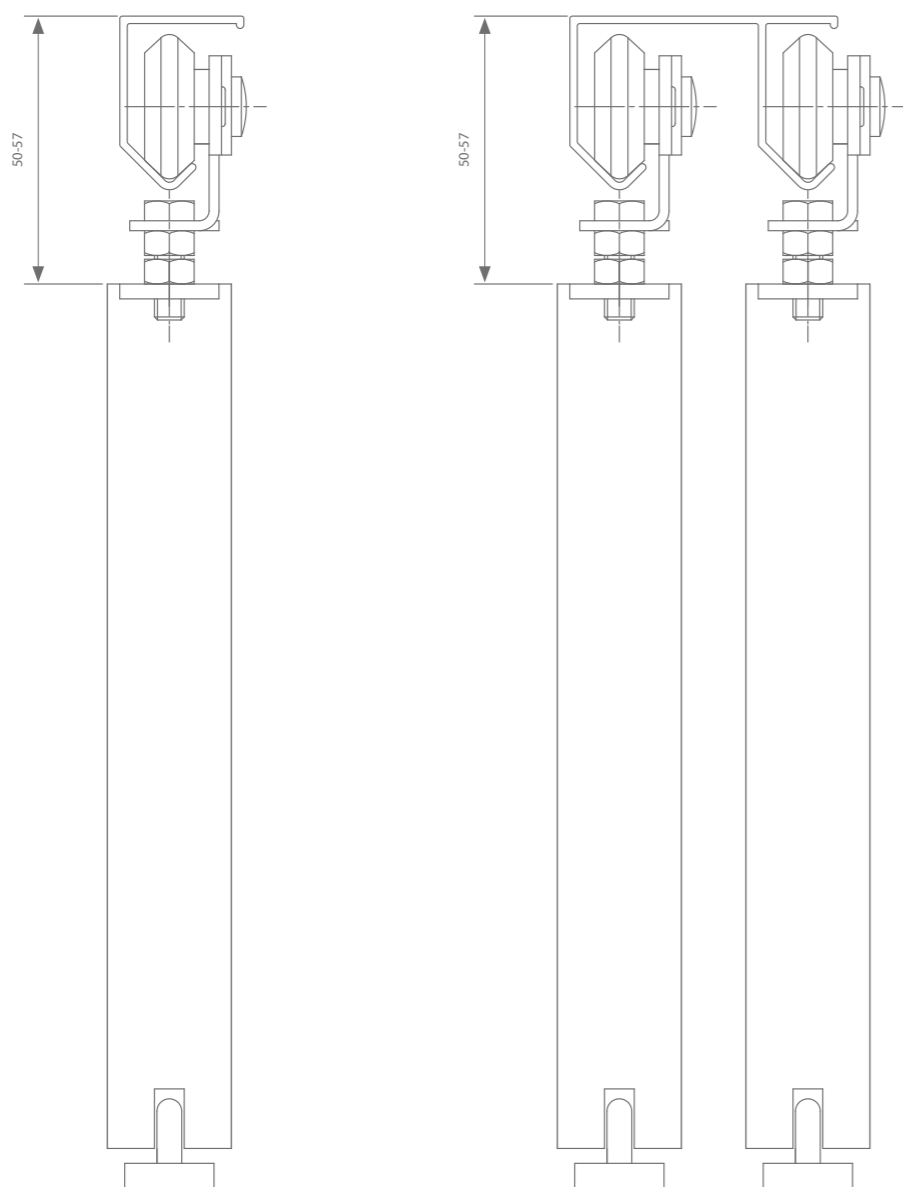

configurations possibles



Profils

| | Largeur de porte max. | Longueur | Référence |
|---------------------------------------|-----------------------|----------|-------------|
| Profil en aluminium uniquement | 1050 mm | 2100 mm | 550.008.210 |
| | 1500 mm | 3000 mm | 550.008.300 |
| | 3000 mm | 6000 mm | 550.008.600 |
| Profil en acier uniquement | 750 mm | 1500 mm | 550.000.150 |
| | 1000 mm | 2000 mm | 550.000.200 |
| | 1500 mm | 3000 mm | 550.000.300 |
| Double profil en aluminium | Selon configuration | 2100 mm | 560.008.210 |
| | | 3000 mm | 560.008.300 |
| | | 6000 mm | 560.008.600 |

Choix de quincaillerie

| Poids de la porte max. 20kg | Référence |
|----------------------------------|-----------|
| Garniture avec roulettes simples | 550.100 |
| Poids de la porte max. 30kg | Référence |
| Garniture avec roulettes doubles | 550.600 |

Chaque garniture est munie de tous les roulettes, suspension, dispositif de guidage et butée nécessaires. Il faut une garniture par panneau de porte.

Profils

| | Largeur de porte max. | Longueur | Référence |
|---------------------------------------|-----------------------|----------|-------------|
| Profil en aluminium uniquement | 1050 mm | 2100 mm | 550.008.210 |
| | 1500 mm | 3000 mm | 550.008.300 |
| | 3000 mm | 6000 mm | 550.008.600 |
| Profil en acier uniquement | 750 mm | 1500 mm | 550.000.150 |
| | 1000 mm | 2000 mm | 550.000.200 |
| | 1500 mm | 3000 mm | 550.000.300 |

Choix de quincaillerie

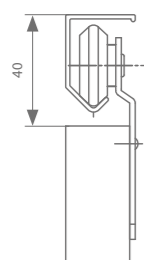

Poids de la porte max. 20kg

Garniture avec roulettes simples

550.200

Poids de la porte max. 30kg

Garniture avec roulettes doubles

550.700

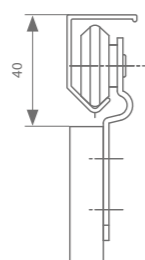

Poids de la porte max. 20kg

Garniture avec roulettes simples

560.300

Poids de la porte max. 30kg

Garniture avec roulettes doubles

560.800

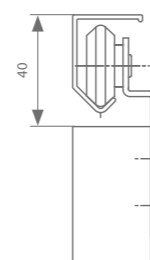

Poids de la porte max. 20kg

Garniture avec roulettes simples

560.400

Poids de la porte max. 30kg

Garniture avec roulettes doubles

560.900

Chaque garniture est munie de tous les roulettes, suspension et dispositif de guidage. Il faut une garniture par panneau de porte.

Profils

| | Largeur de porte max. | Longueur | Référence |
|-----------------------------------|-----------------------|----------|-------------|
| Double profil en aluminium | Selon configuration | 2100 mm | 560.008.210 |
| | | 3000 mm | 560.008.300 |
| | | 6000 mm | 560.008.600 |

Choix de quincaillerie

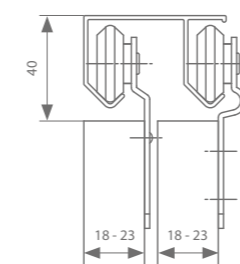

Poids de la porte max. 20kg

Garniture avec roulettes simples

550.200 560.300

Poids de la porte max. 30kg

Garniture avec roulettes doubles

550.700 560.800

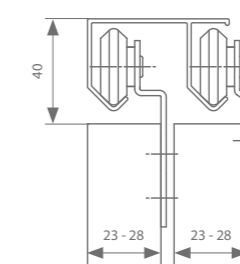

Poids de la porte max. 20kg

Garniture avec roulettes simples

560.400 550.200

Poids de la porte max. 30kg

Garniture avec roulettes doubles

560.900 550.700

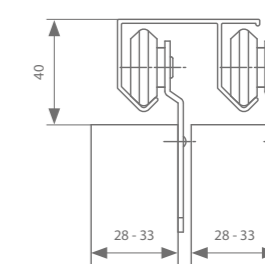

Poids de la porte max. 20kg

Garniture avec roulettes simples

550.200 550.200

Poids de la porte max. 30kg

Garniture avec roulettes doubles

550.700 550.700

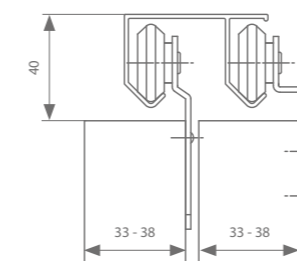

Poids de la porte max. 20kg

Garniture avec roulettes simples

550.200 560.400

Poids de la porte max. 30kg

Garniture avec roulettes doubles

550.700 560.900

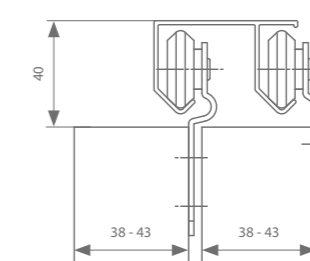

Poids de la porte max. 20kg

Garniture avec roulettes simples

560.300 550.200

Poids de la porte max. 30kg

Garniture avec roulettes doubles

560.800 550.700

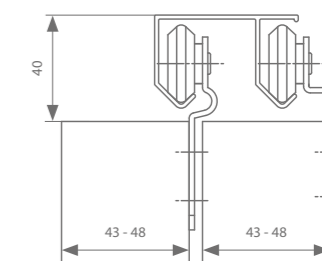

Poids de la porte max. 20kg

Garniture avec roulettes simples

560.300 560.400

Poids de la porte max. 30kg

Garniture avec roulettes doubles

560.800 560.900

Chaque garniture est munie de tous les roulettes, suspension et dispositif de guidage. Il faut une garniture par panneau de porte.



argenta
SPRINT

Des portes d'armoire pesant jusqu'à 35 kg par panneau peuvent bénéficier d'une finition minimaliste grâce à un profil supérieur intégré. Un dispositif de guidage sous-jacent pour équiper jusqu'à 2 panneaux parallèles ou un petit guide inférieur viennent compléter la garniture invisible. Un fonctionnement silencieux combiné à un softclose invisible garantissent une expérience de confort absolu.



aluminium
anodisé

Dessins techniques

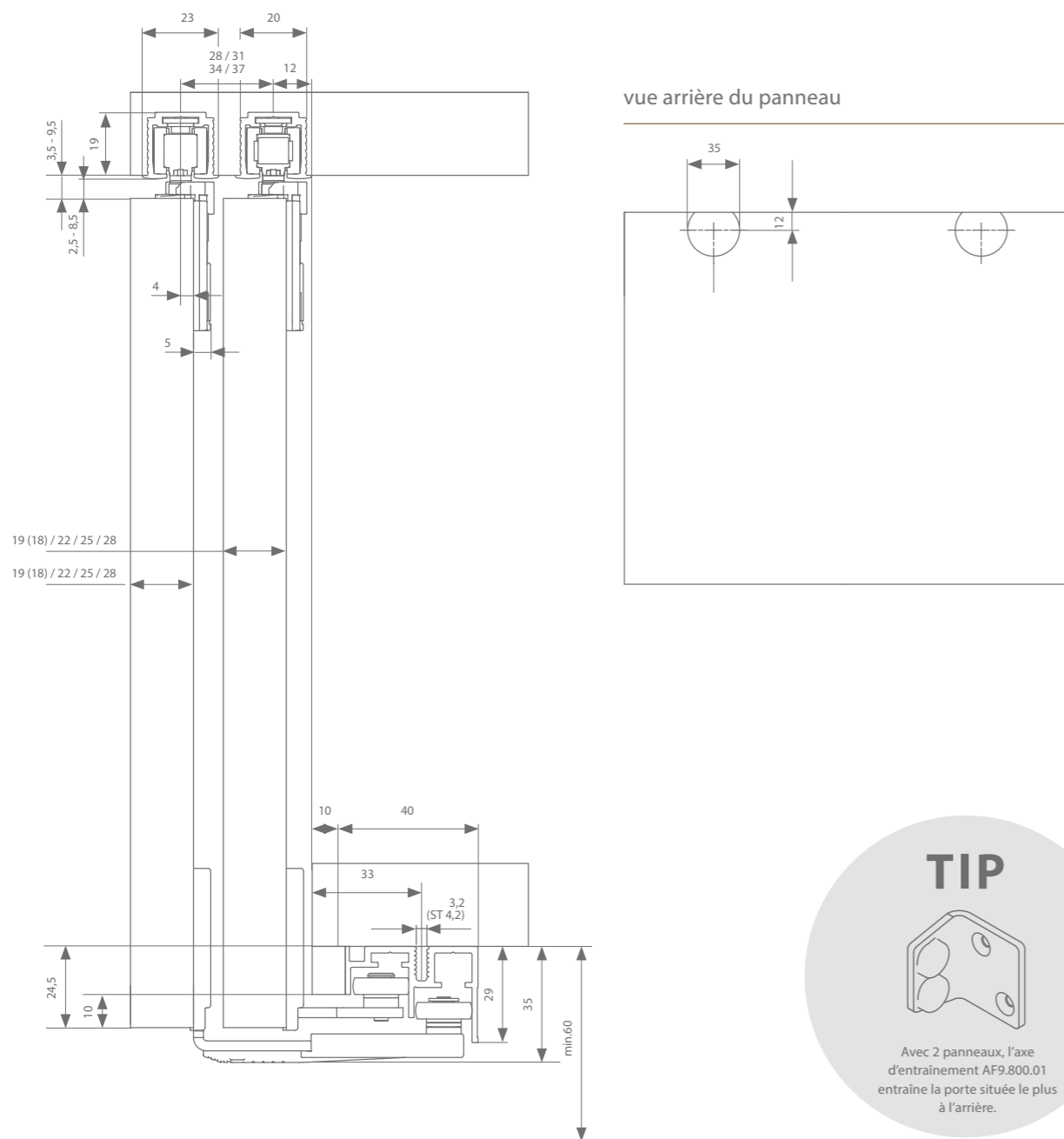

configurations possibles

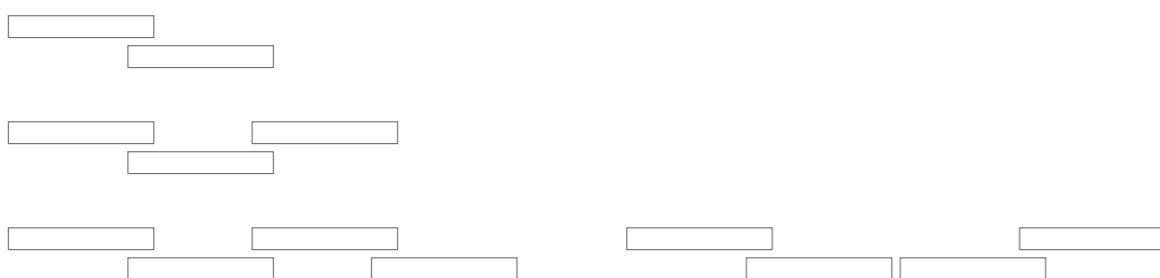

Profils

| | Largeur de porte max. | Longueur | Référence |
|-------------------|-----------------------|----------|-------------|
| Profil supérieur | Selon configuration | 2000 mm | AF0.308.200 |
| | | 3000 mm | AF0.308.300 |
| | | 4000 mm | AF0.308.400 |
| | | 6000 mm | AF0.308.600 |
| Profil de guidage | Selon configuration | 2000 mm | AF0.618.200 |
| | | 3000 mm | AF0.618.300 |
| | | 4000 mm | AF0.618.400 |
| | | 6000 mm | AF0.618.600 |

Choix de quincaillerie

| | Référence |
|-------------------------|--------------|
| Panneau de devant | AF0.120 |
| Panneau de derrière | AF0.110 |
| Élargissement softclose | AF2.385.020* |

Chaque garniture est munie de tous les roulettes, suspension, dispositif de guidage et butées nécessaires. Il faut une garniture par panneau de porte.
* Avec 1 softclose – largeur de porte min. = 345 mm, avec 2 softcloses – largeur de porte min. = 525 mm

Dessins techniques

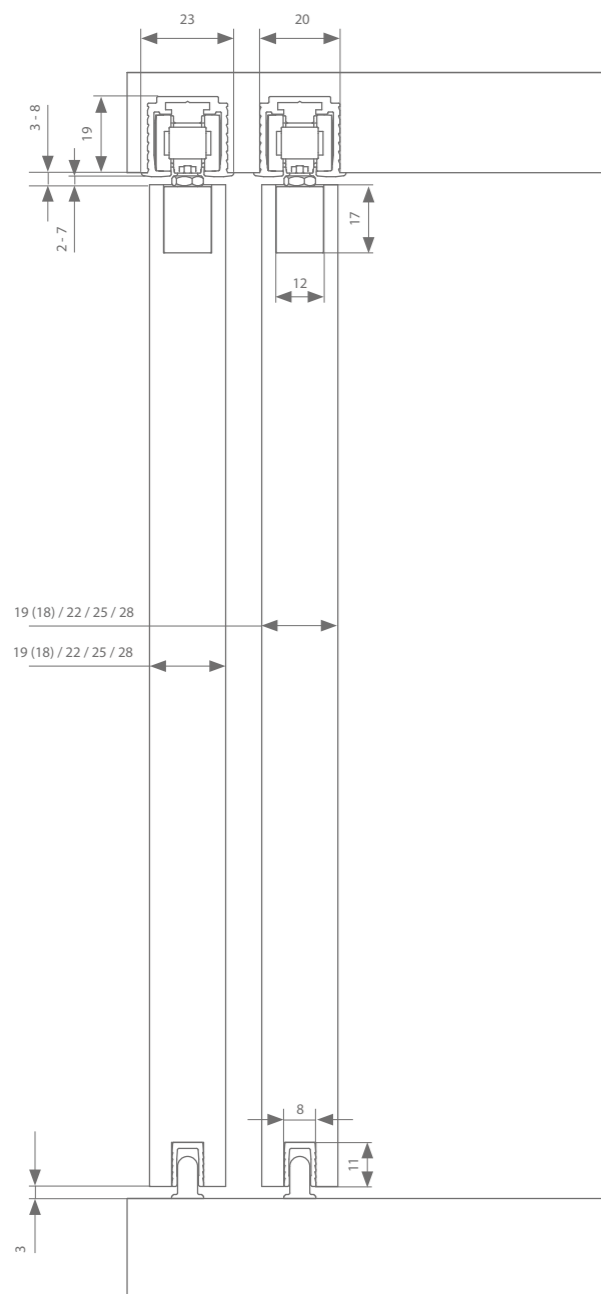

TIP



Avec 2 panneaux, l'axe d'entraînement AF9.800.01 entraîne la porte située le plus à l'arrière.

configurations possibles

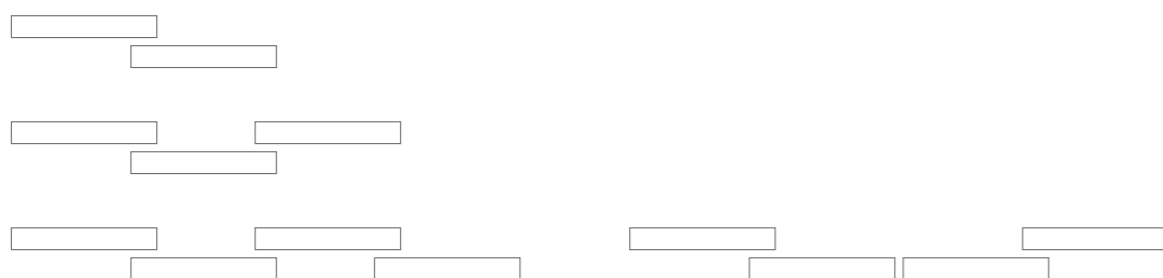

Profils

| | Largeur de porte max. | Longueur | Référence |
|-------------------|-----------------------|----------|-------------|
| Profil supérieur | Selon configuration | 2000 mm | AF0.308.200 |
| | | 3000 mm | AF0.308.300 |
| | | 4000 mm | AF0.308.400 |
| | | 6000 mm | AF0.308.600 |
| Profil de guidage | 1000 mm | 1000 mm | AF0.608.100 |
| | 1250 mm | 1250 mm | AF0.608.125 |
| | 1500 mm | 1500 mm | AF0.608.150 |
| | 2000 mm | 2000 mm | AF0.608.200 |
| | 3000 mm | 3000 mm | AF0.608.300 |
| | 4000 mm | 4000 mm | AF0.608.400 |

Choix de quincaillerie

| | Référence |
|-------------------------|--------------|
| Garniture | AF0.800 |
| Élargissement softclose | AF2.385.020* |

Chaque garniture est munie de tous les roulettes, suspension, dispositif de guidage et butées nécessaires. Il faut une garniture par panneau de porte.
* Avec 1 softclose – largeur de porte min. = 385 mm, avec 2 softcloses – largeur de porte min. = 592 mm

Dessins techniques

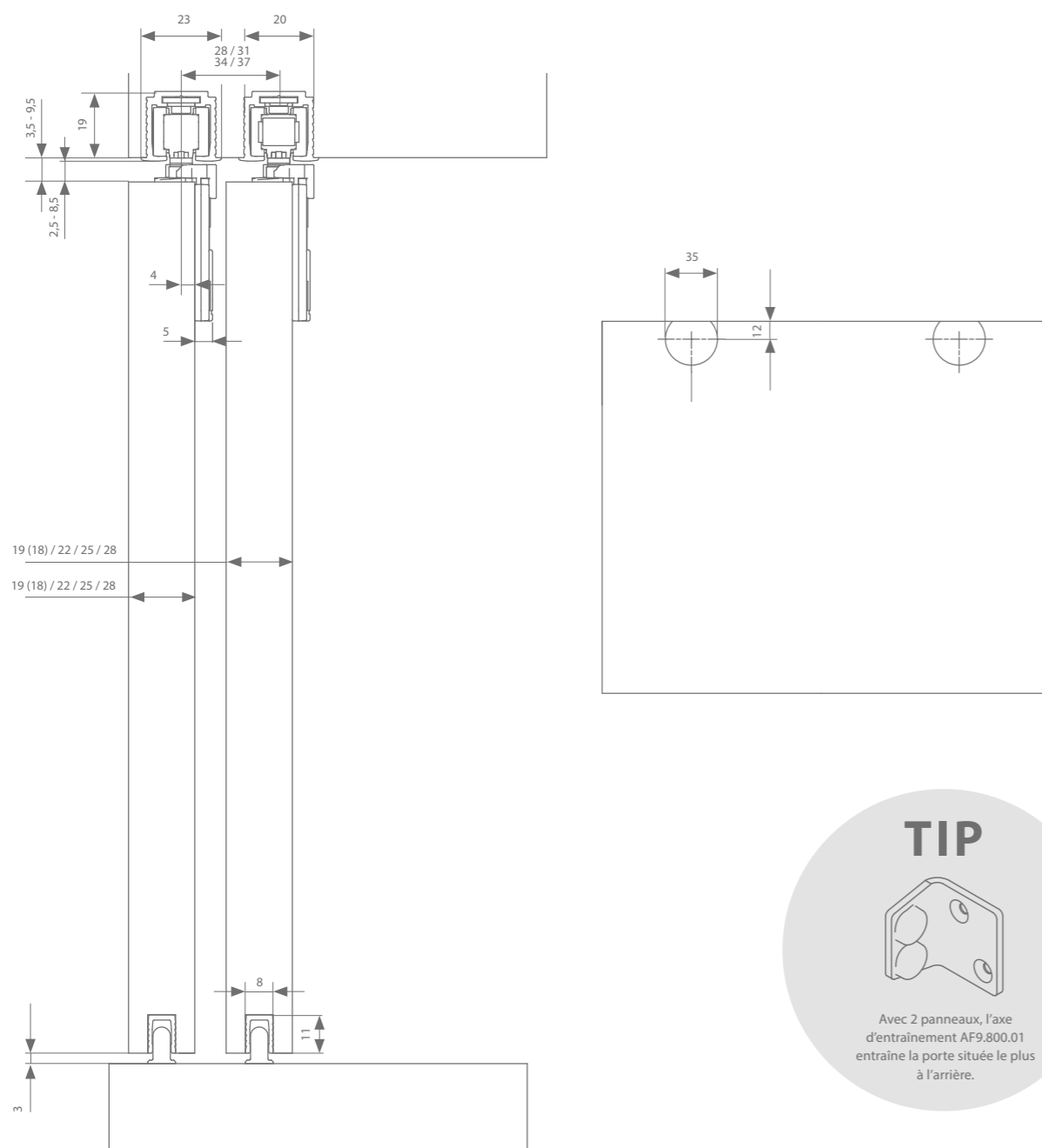

configurations possibles



Profils

| | Largeur de porte max. | Longueur | Référence |
|-------------------|-----------------------|----------|-------------|
| Profil supérieur | Selon configuration | 2000 mm | AF0.308.200 |
| | | 3000 mm | AF0.308.300 |
| | | 4000 mm | AF0.308.400 |
| | | 6000 mm | AF0.308.600 |
| Profil de guidage | 1000 mm | 1000 mm | AF0.608.100 |
| | 1250 mm | 1250 mm | AF0.608.125 |
| | 1500 mm | 1500 mm | AF0.608.150 |
| | 2000 mm | 2000 mm | AF0.608.200 |
| | 3000 mm | 3000 mm | AF0.608.300 |
| | 4000 mm | 4000 mm | AF0.608.400 |

Choix de quincaillerie

| | Référence |
|-------------------------|--------------|
| Garniture | AF0.100 |
| Élargissement softclose | AF2.385.020* |

Chaque garniture est munie de tous les roulettes, suspension, dispositif de guidage et butées nécessaires. Il faut une garniture par panneau de porte.
 * Avec 1 softclose – largeur de porte min. = 345 mm, avec 2 softcloses – largeur de porte min. = 525 mm



argenta **FORMAT**

Cette série comprend tous les accessoires pour garantir un fonctionnement confortable de façades placard frontales. Le poids maxi est de 50 kg et il y a un réglage en hauteur de 11 mm permettant de suspendre des panneaux entre 18 et 32 mm d'épaisseur. Grâce au système de guidage breveté les portes se laissent facilement monter ou démonter par une seule personne. La série format garantit une qualité supérieure, le design et la durabilité.



aluminium
anodisé

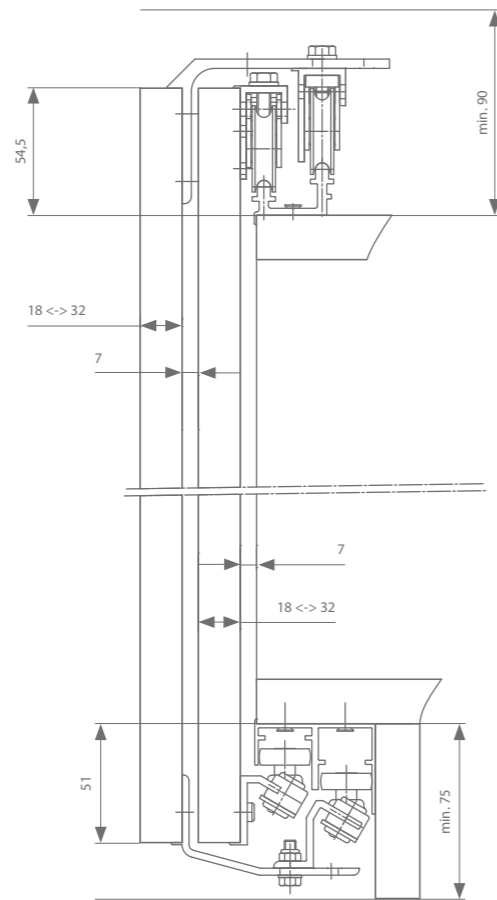
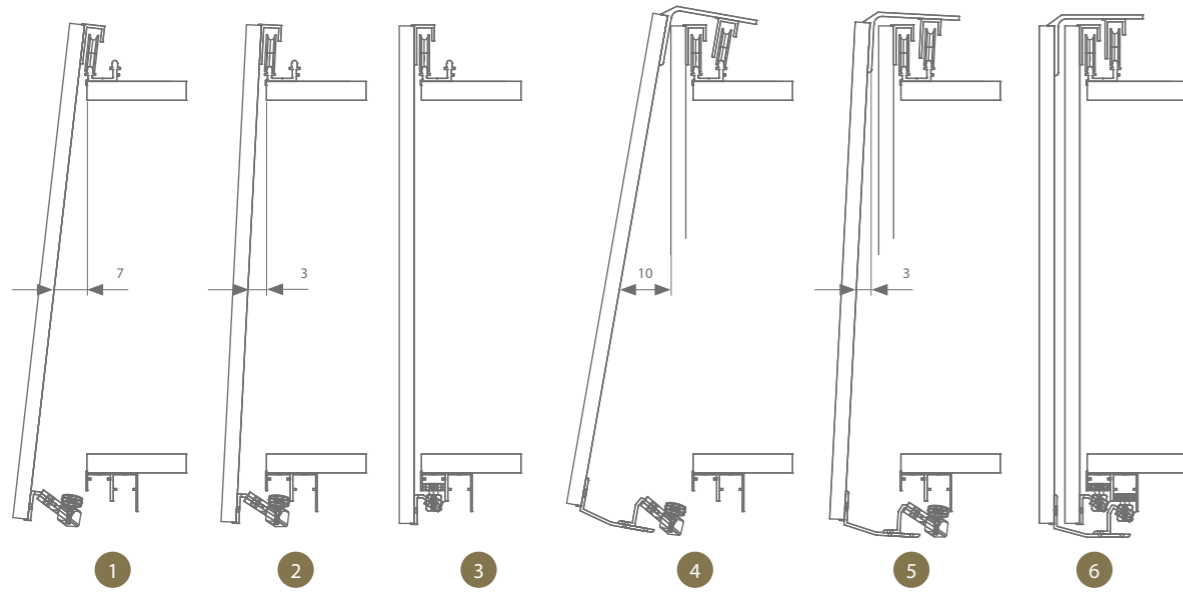

configurations possibles

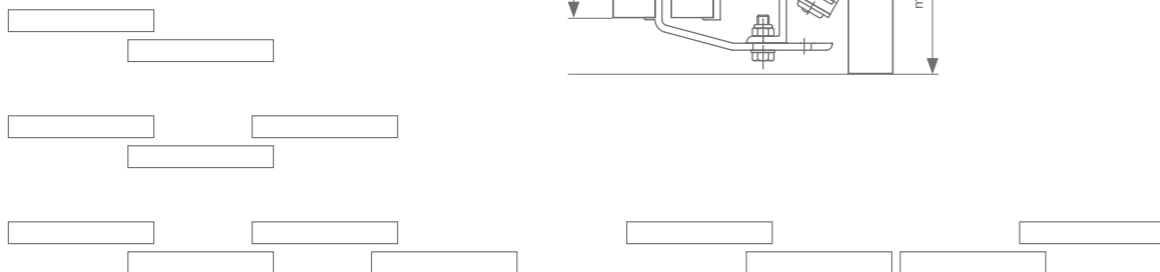

Profils

| | Largeur de porte max. | Longueur | Référence |
|-------------------|-----------------------|----------|-------------|
| Profil supérieur | Selon configuration | 2000 mm | 570.208.200 |
| | | 3000 mm | 570.208.300 |
| | | 4000 mm | 570.208.400 |
| | | 6000 mm | 570.208.600 |
| Profil de guidage | 2000 mm | 2000 mm | 570.608.200 |
| | 3000 mm | 3000 mm | 570.608.300 |
| | 4000 mm | 4000 mm | 570.608.400 |
| | 6000 mm | 6000 mm | 570.608.600 |

Choix de quincaillerie

| | Référence |
|---------------------|-----------|
| Panneau de devant | 574.600 |
| Panneau de derrière | 574.100 |

Chaque garniture est munie de tous les roulettes, suspension, dispositif de guidage et butées nécessaires. Il faut une garniture par panneau de porte.



argenta
501.000

Ce système à montage facile offre un fonctionnement souple pour des panneaux de 25 kg.

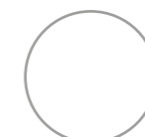

blanc



brun

X = MIN. 16 MM A = X + 6
 A = MIN. 22 MM B = X - 10
 B = MIN. 9 MM

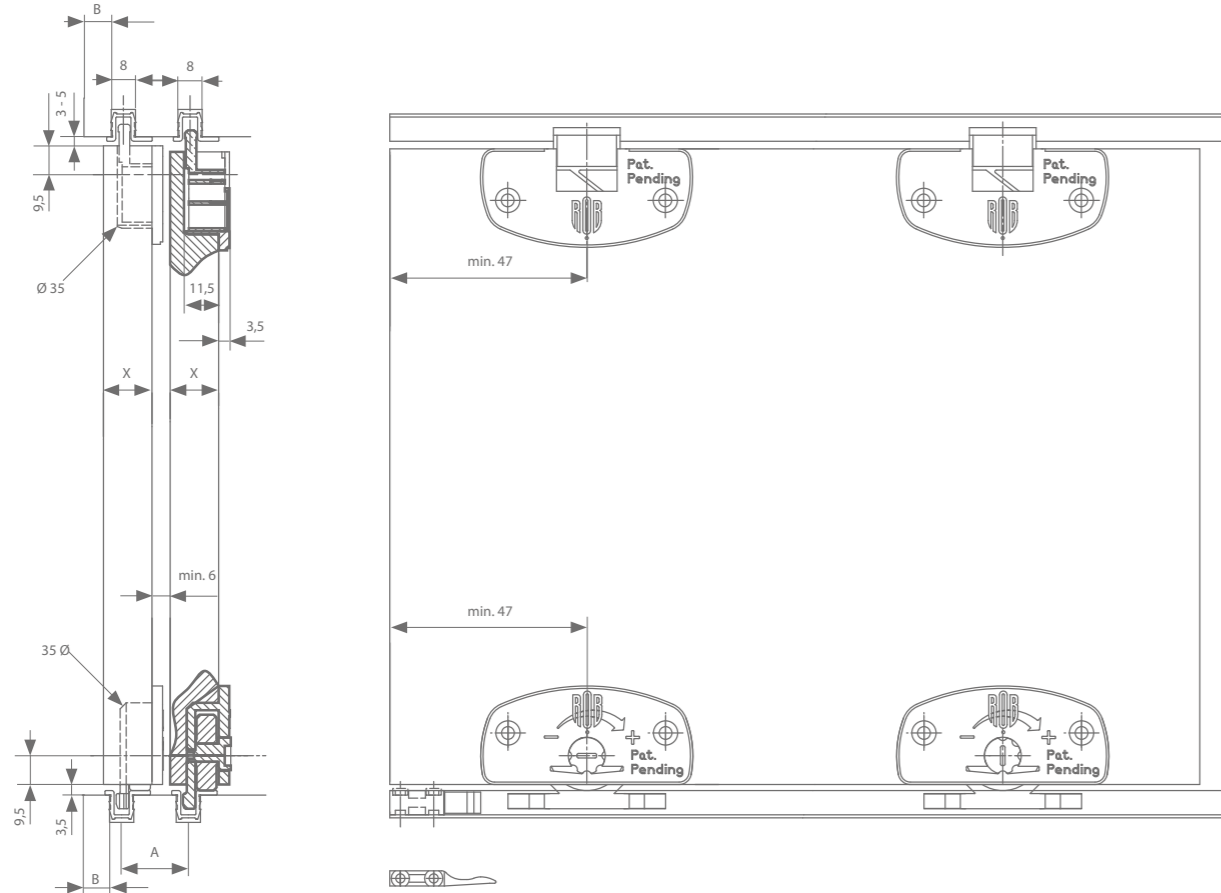

Profils

| | Largeur de porte max. | Longueur | Référence |
|------------------------|-----------------------|----------|-------------|
| Profil supérieur blanc | Selon configuration | 3000 mm | 501.001.300 |
| | | 5000 mm | 501.001.500 |
| Profil supérieur brun | Selon configuration | 3000 mm | 501.003.300 |
| | | 5000 mm | 501.003.500 |

Choix de quincaillerie

| | Référence |
|-----------------|-----------|
| Garniture blanc | 501.101 |
| Garniture brun | 501.103 |

Chaque garniture est munie de tous les roulettes, suspension, dispositif de guidage et butées nécessaires. Il faut une garniture par panneau de porte.

configurations possibles

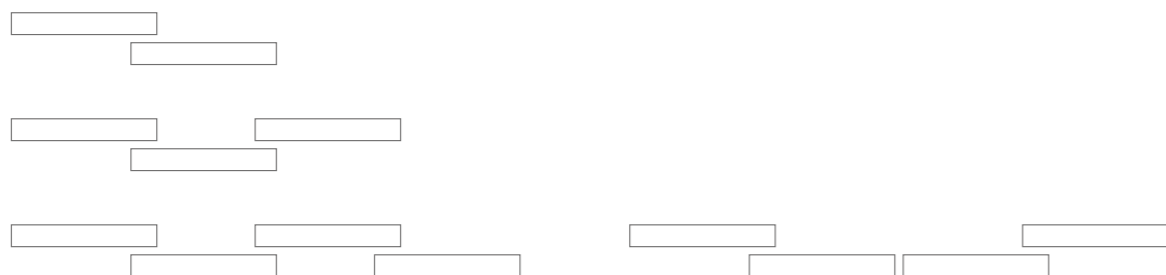



argenta
SYMFO 60

Symfo 60 comprend des systèmes coulissants en bas avec dispositif de guidage supérieur, pour un poids maximal de 60 kg/panneau. Cette garniture convient pour des panneaux de 16 mm – 19 mm. La fixation des roulettes se trouve à l'arrière du panneau.



gris
anodisé

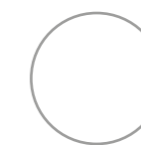

blanc
RAL 9003

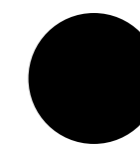

noir
RAL 9005

Dessins techniques

sans dispositif de guidage supérieur

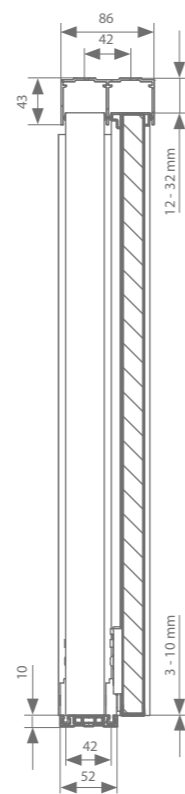
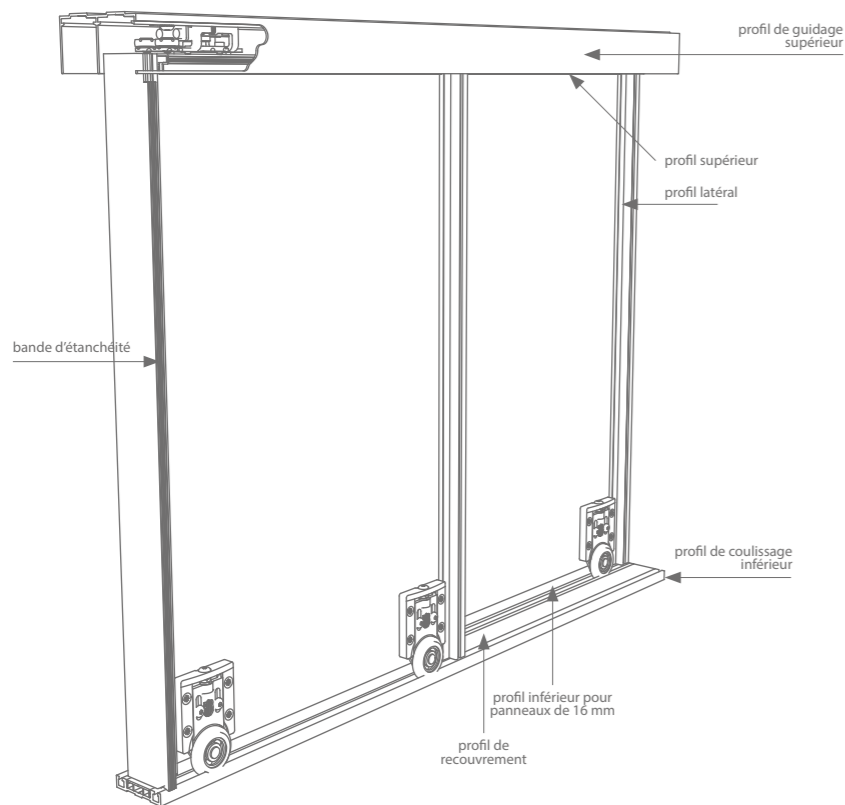

avec dispositif de guidage supérieur

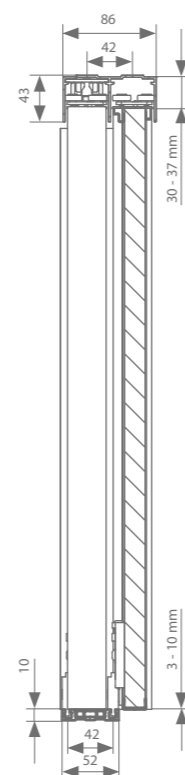
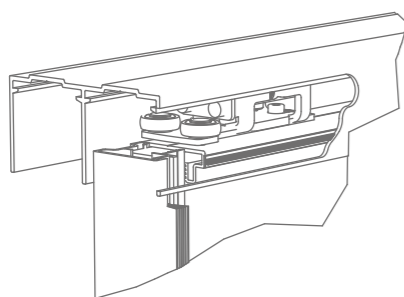

configurations possibles



Profils

| | Largeur de porte max. | Longueur | Gris anodisé | Blanc | Noir |
|--|-----------------------|--------------------|---------------|---------------|---------------|
| Profil de guidage supérieur | Selon configuration | 2000 mm | DK0.118.200.0 | DK0.118.200.1 | DK0.118.200.2 |
| | | 3000 mm | DK0.118.300.0 | DK0.118.300.1 | DK0.118.300.2 |
| | | 6000 mm | DK0.118.600.0 | DK0.118.600.1 | DK0.118.600.2 |
| Profil supérieur | 2000 mm | 2000 mm | DK0.418.200.0 | DK0.418.200.1 | DK0.418.200.2 |
| | 3000 mm | 3000 mm | DK0.418.300.0 | DK0.418.300.1 | DK0.418.300.2 |
| | 6000 mm | 6000 mm | DK0.418.600.0 | DK0.418.600.1 | DK0.418.600.2 |
| Profil latéral | | 2600 mm | DK0.408.260.0 | DK0.408.260.1 | DK0.408.260.2 |
| | | 5300 mm | DK0.408.530.0 | DK0.408.530.1 | DK0.408.530.2 |
| Bande d'étanchéité | | Nombre de mètres x | AM0.959.001 | AM0.959.001 | AM0.959.001 |
| Joint de guid. autocollant | | 1 m | DK0.419.001 | DK0.419.001 | DK0.419.001 |
| Profil inférieur pour panneaux de 16 mm | 2000 mm | 2000 mm | DK0.478.200.0 | DK0.478.200.1 | DK0.478.200.2 |
| | 3000 mm | 3000 mm | DK0.478.300.0 | DK0.478.300.1 | DK0.478.300.2 |
| | 6000 mm | 6000 mm | DK0.478.600.0 | DK0.478.600.1 | DK0.478.600.2 |
| Profil inférieur pour panneaux de 19 mm | 2000 mm | 2000 mm | DK0.428.200.0 | DK0.428.200.1 | DK0.428.200.2 |
| | 3000 mm | 3000 mm | DK0.428.300.0 | DK0.428.300.1 | DK0.428.300.2 |
| | 6000 mm | 6000 mm | DK0.428.600.0 | DK0.428.600.1 | DK0.428.600.2 |
| Profil de coulissage inférieur | 2000 mm | 2000 mm | DK0.128.200.0 | DK0.128.200.1 | DK0.128.200.2 |
| | 3000 mm | 3000 mm | DK0.128.300.0 | DK0.128.300.1 | DK0.128.300.2 |
| | 6000 mm | 6000 mm | Dk0.128.600.0 | Dk0.128.600.1 | Dk0.128.600.2 |
| Profil de recouvrement | 2000 mm | 2000 mm | DK0.908.200.0 | DK0.908.200.1 | DK0.908.200.2 |
| | 3000 mm | 3000 mm | DK0.908.300.0 | DK0.908.300.1 | DK0.908.300.2 |
| | 6000 mm | 6000 mm | DK0.908.600.0 | DK0.908.600.1 | DK0.908.600.2 |

Choix de quincaillerie

| Garniture pour 1 porte | Référence |
|---|-----------|
| Galets de roulement | DK0.001 |
| Guides supérieurs et butées (butées latérales et butées intermédiaires) | DK0.101 |
| Garniture pour 2 portes | |
| Galets de roulement | DK0.002 |
| Guides supérieurs et butées (butées latérales et butées intermédiaires) | DK0.102 |
| Garniture pour 3 portes | |
| Galets de roulement | DK0.003 |
| Guides supérieurs et butées (butées latérales et butées intermédiaires) | DK0.103 |

Le profil supérieur convient pour des panneaux de 19 mm, ou pour des panneaux de porte de 16 mm s'il y a des pièces intermédiaires. Celles-ci sont toujours prévues dans la garniture des galets de roulement.



argenta symfo 60

Kits complets

| | Profil supérieur & Profil de guidage supérieur | Gris anodisé | Blanc | Noir |
|---|--|--------------|-----------|-----------|
| 2 portes - Largeur de porte max. = 1000 mm - Hauteur de porte max. = 2600 mm | 2000 mm | DK0.152.0 | DK0.152.1 | DK0.152.2 |
| 2 portes - Largeur de porte max. = 1500 mm - Hauteur de porte max. = 2600 mm | 3000 mm | DK0.172.0 | DK0.172.1 | DK0.172.2 |
| 3 portes - Largeur de porte max. = 1000 mm - Hauteur de porte max. = 2600 mm | 3000 mm | DK0.173.0 | DK0.173.1 | DK0.173.2 |

Un set comprend toutes les pièces nécessaires pour des portes avec une ouverture de baie de 2 à 3 mètres, et des panneaux d'une largeur maximale de 1 à 1,5 mètre et d'une hauteur maximale de 2600 mm. Hormis la garniture (type DK0.00X) et les rails supérieurs et inférieurs (avec profil de recouvrement), les profils raidisseurs nécessaires pour fixer les panneaux (16 mm / 19 mm) sont à chaque fois fournis (avec profil inférieur de type DK0.478. xxx) de même que des bandes de guidage autocollantes. Les butées et les guides supérieurs ne sont pas inclus dans ce set, et doivent être commandés séparément. Par ex. : DK0.902 (dispositif de guidage supérieur pour 2 portes) ou DK0.903 (dispositif de guidage supérieur pour 3 portes).



02

QUINCAILLERIE D'AMEUBLEMENT POUR PANNEAUX VITRÉS

Ferrures coulissantes en bas pour des poids allant jusqu'à 60 kg par panneau et combinables pour une juxtaposition infinie de panneaux.

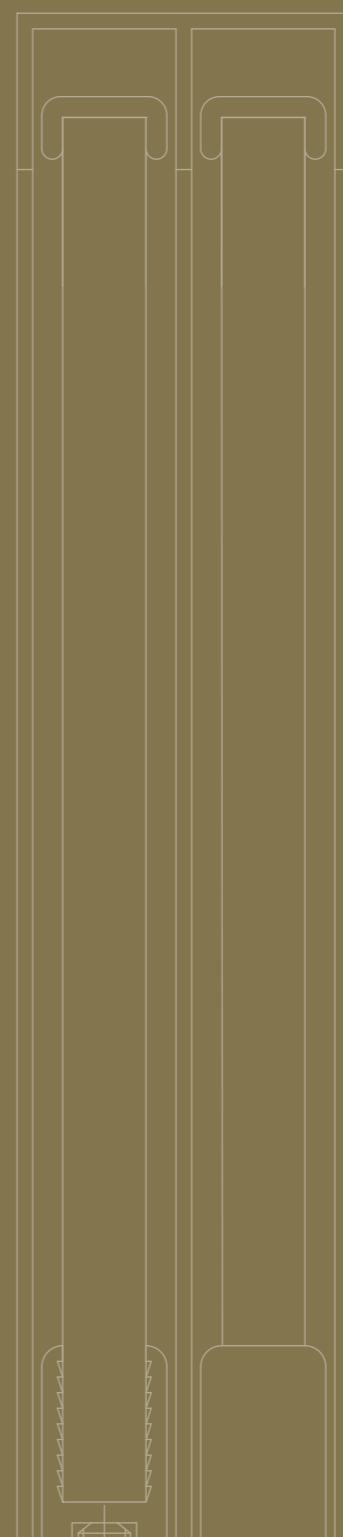



argenta
VITRE COULISSANTE

Cette série de argenta® comprend tous les produits pour faire des vitrines ou des guichets avec un poids de 30 kg maxi et une épaisseur de 8 mm maxi.



gris
anodisé

Dessin technique

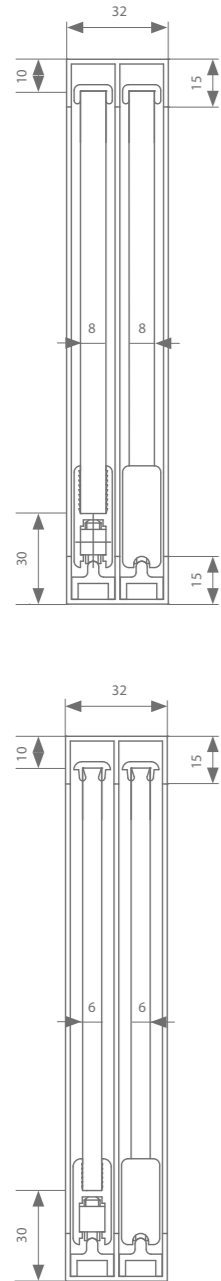

Profils

| | Largeur de porte max. | Longueur | Référence |
|-------------------------------|-----------------------|----------|-----------|
| Double profil en U | Selon configuration | 750 mm | 520.128.0 |
| | | 1000 mm | 520.138.0 |
| | | 1500 mm | 520.148.0 |
| | | 2000 mm | 520.158.0 |
| | | 3000 mm | 520.178.0 |
| | | 6000 mm | 520.198.0 |
| Profil supérieur | Selon configuration | 750 mm | 520.228.0 |
| | | 1000 mm | 520.238.0 |
| | | 1500 mm | 520.248.0 |
| | | 2000 mm | 520.258.0 |
| | | 3000 mm | 520.278.0 |
| | | 6000 mm | 520.298.0 |
| Profil de vitrage 8 mm | 750 mm | 750 mm | 520.428.0 |
| | 1000 mm | 1000 mm | 520.438.0 |
| | 1500 mm | 1500 mm | 520.448.0 |
| | 2000 mm | 2000 mm | 520.458.0 |
| | 3000 mm | 3000 mm | 520.478.0 |
| | 6000 mm | 6000 mm | 520.498.0 |
| Profil de vitrage 6 mm | 750 mm | 750 mm | 520.528.0 |
| | 1000 mm | 1000 mm | 520.538.0 |
| | 1500 mm | 1500 mm | 520.548.0 |
| | 2000 mm | 2000 mm | 520.558.0 |
| | 3000 mm | 3000 mm | 520.578.0 |
| | 6000 mm | 6000 mm | 520.598.0 |

Choix de quincaillerie

| Garniture | Référence |
|-----------|-----------|
| 8 mm | 520.600.0 |
| 6 mm | 520.700.0 |

Chaque garniture est munie de tous les roulettes, suspension, dispositif de guidage et butées nécessaires. Il faut une garniture par panneau de porte.

configurations possibles

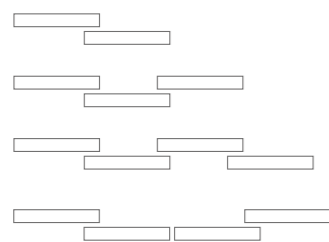

Choix de serrures

| Garniture | Direction | Référence |
|-----------|----------------|-----------|
| 8 mm | Vers la gauche | 529.910 |
| | Vers la droite | 529.920 |
| 6 mm | Vers la gauche | 529.950 |
| | Vers la droite | 529.960 |

Dessin technique

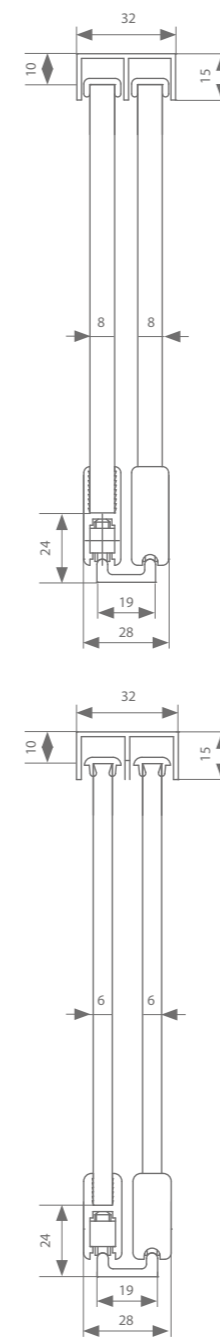

Profils

| | Largeur de porte max. | Longueur | Référence |
|--------------------------------|-----------------------|----------|-----------|
| Double profil en U | Selon configuration | 750 mm | 520.128.0 |
| | | 1000 mm | 520.138.0 |
| | | 1500 mm | 520.148.0 |
| | | 2000 mm | 520.158.0 |
| | | 3000 mm | 520.178.0 |
| | | 6000 mm | 520.198.0 |
| Dubbel Profil supérieur | Selon configuration | 750 mm | 520.328.0 |
| | | 1000 mm | 520.338.0 |
| | | 1500 mm | 520.348.0 |
| | | 2000 mm | 520.358.0 |
| | | 3000 mm | 520.378.0 |
| | | 6000 mm | 520.398.0 |
| Profil de vitrage 8 mm | 750 mm | 750 mm | 520.428.0 |
| | 1000 mm | 1000 mm | 520.438.0 |
| | 1500 mm | 1500 mm | 520.448.0 |
| | 2000 mm | 2000 mm | 520.458.0 |
| | 3000 mm | 3000 mm | 520.478.0 |
| | 6000 mm | 6000 mm | 520.498.0 |
| Profil de vitrage 6 mm | 750 mm | 750 mm | 520.528.0 |
| | 1000 mm | 1000 mm | 520.538.0 |
| | 1500 mm | 1500 mm | 520.548.0 |
| | 2000 mm | 2000 mm | 520.558.0 |
| | 3000 mm | 3000 mm | 520.578.0 |
| | 6000 mm | 6000 mm | 520.598.0 |

Choix de quincaillerie

| Garniture | Référence |
|-----------|-----------|
| 8 mm | 520.600.0 |
| 6 mm | 520.700.0 |

Chaque garniture est munie de tous les roulettes, suspension, dispositif de guidage et butées nécessaires. Il faut une garniture par panneau de porte.

configurations possibles

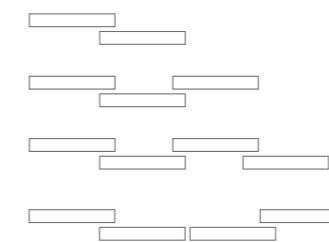

Choix de serrures

| Garniture | Direction | Référence |
|-----------|----------------|-----------|
| 8 mm | Vers la gauche | 529.910 |
| | Vers la droite | 529.920 |
| 6 mm | Vers la gauche | 529.950 |
| | Vers la droite | 529.960 |

NOTES

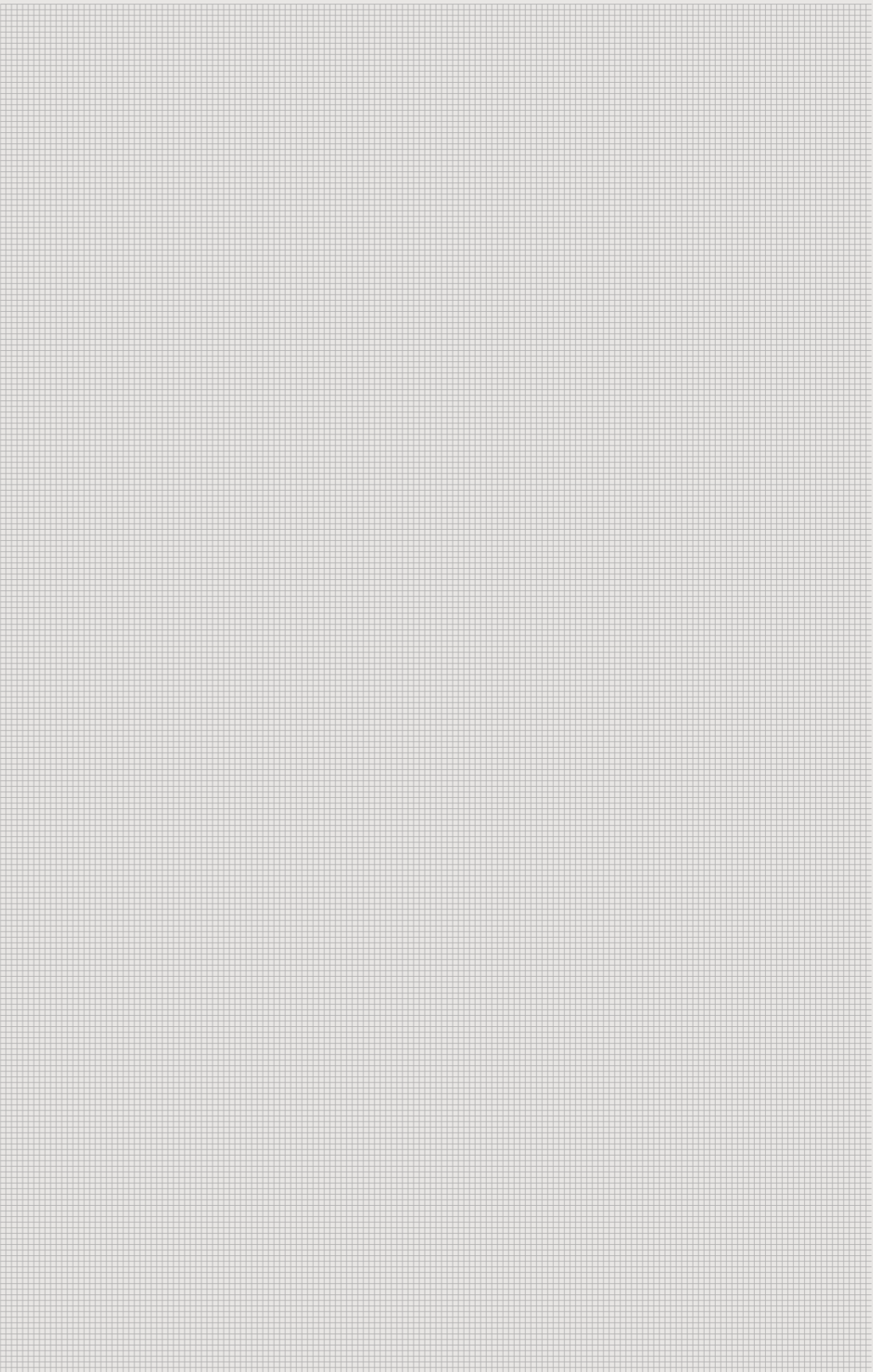
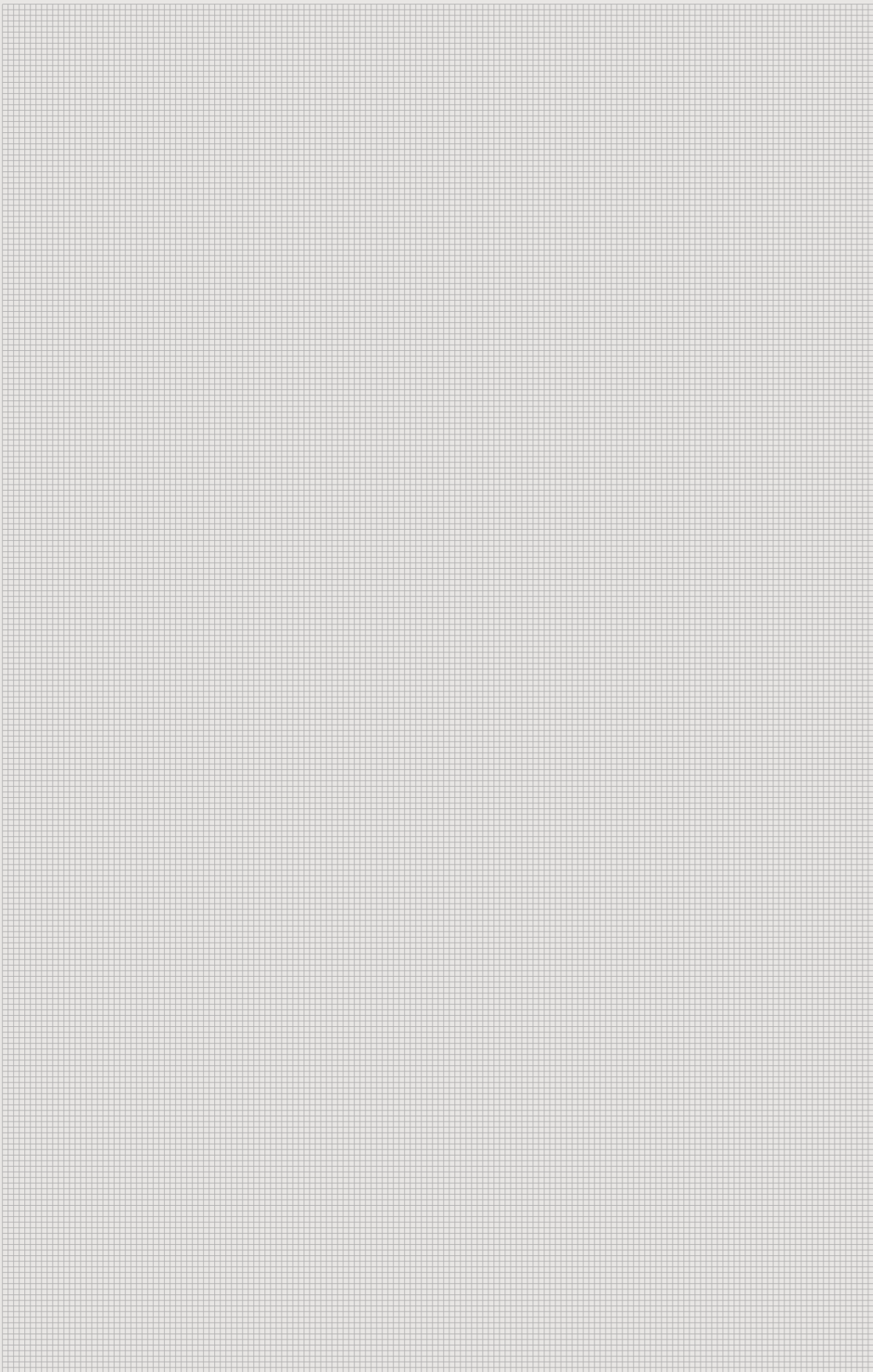



Ter Vlucht 2 +32 (0)51 27 05 00
8850 Ardoie info@arlu.be
Belgium WWW.ARLU.BE



©L300041 03/24 Français