



# SCHUIFDEURBESLAG VOOR MEUBELEN





## ARLU, DÉ REFERENTIE VOOR HET OPENEN VAN DEUREN

ARLU® is de fabrikant achter de merknamen argenta® en rob®. Al meer dan 100 jaar is argenta een toonaangevend merk in deurbeslag, maar tegenwoordig staat het vooral synoniem voor onzichtbare deursystemen.

Minimalistische architectuur zweert nu eenmaal bij strakke lijnen en een 'terug naar de essentie'-mentaliteit. Op het vlak van binnendeuren resulteert dat in ingewerkt deurbeslag, onzichtbaar geïntegreerde technieken, deurlijsten en plinten voor draai-, schuif- en pivoterende deuren.

Argenta staat voor een volledig assortiment strak vormgegeven interieuroplossingen.

ALLE TECHNISCHE TEKENINGEN WORDEN WEERGEVEN IN MILLIMETERS EN BLIJVEN ONDER VOORBEHOUD VAN ARLU

## 01

### MEUBELBESLAG VOOR HOUTEN PANELEN

- 4 550/560.000
- 10 sprint
- 18 format
- 22 501.000
- 26 symfo 60

## 02

### MEUBELBESLAG VOOR GLAZEN PANELEN

- 34 schuifglas

# 01

## MEUBELBESLAG VOOR HOUTEN PANELEN

Meubelbeslag kan zowel hangend als onderlopend worden uitgevoerd en is steeds geschikt voor de bruikbare paneeldiktes. Gewichten tot 60kg per paneel en combineerbaar over eindeloos aantal panelen naast elkaar. De extra optionele kleuren creëren een breed toepasbaar gamma voor meubels, dressing en andere toepassingen.

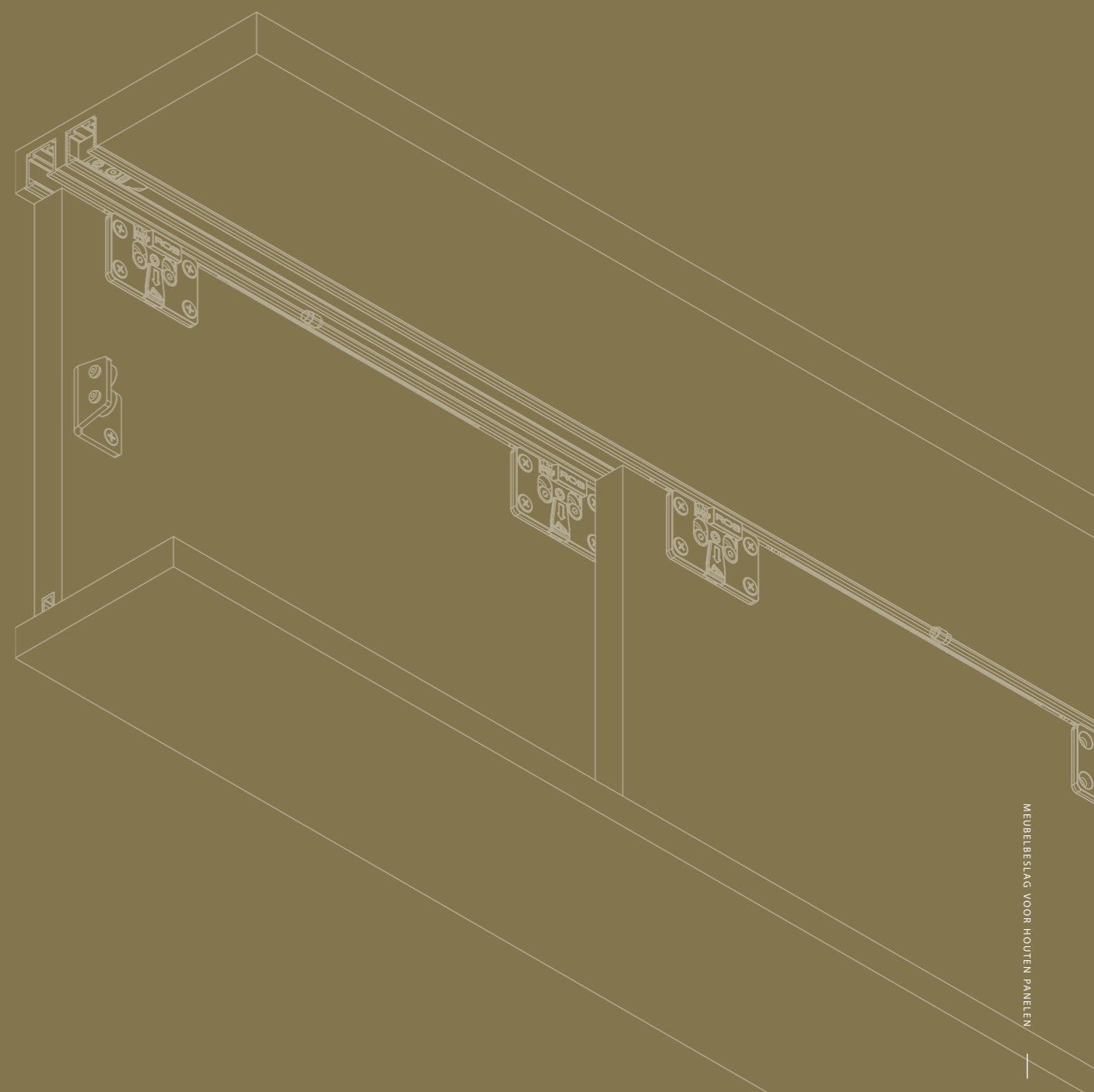

MEUBELBESLAG VOOR HOUTEN PANELEN



argenta  
**550/560.000**

Eenvoudig en veelvuldig toepasbaar beslag tot 30 kg per paneel. De toegepaste profielen zijn ofwel van aluminium of van verzinkte staalplaat. Het gaat om enkele profielen of dubbele profielen om de deuren voor elkaar te schuiven. De rollen in deze serie zijn enkele – tot max. 20 kg per vleugel - of dubbele rollen goed voor 30 kg per vleugel. Door middel van oplegplaten monteren we ze op de deuren. De rollen op kogellagers zijn van kunststof en genieten een bijzondere souplesse. Een alternatief vormen de rollen voor zijdelingse bevestiging voor deuren van 18 tot 48 mm.



geanodiseerd  
aluminium

## Technische tekeningen

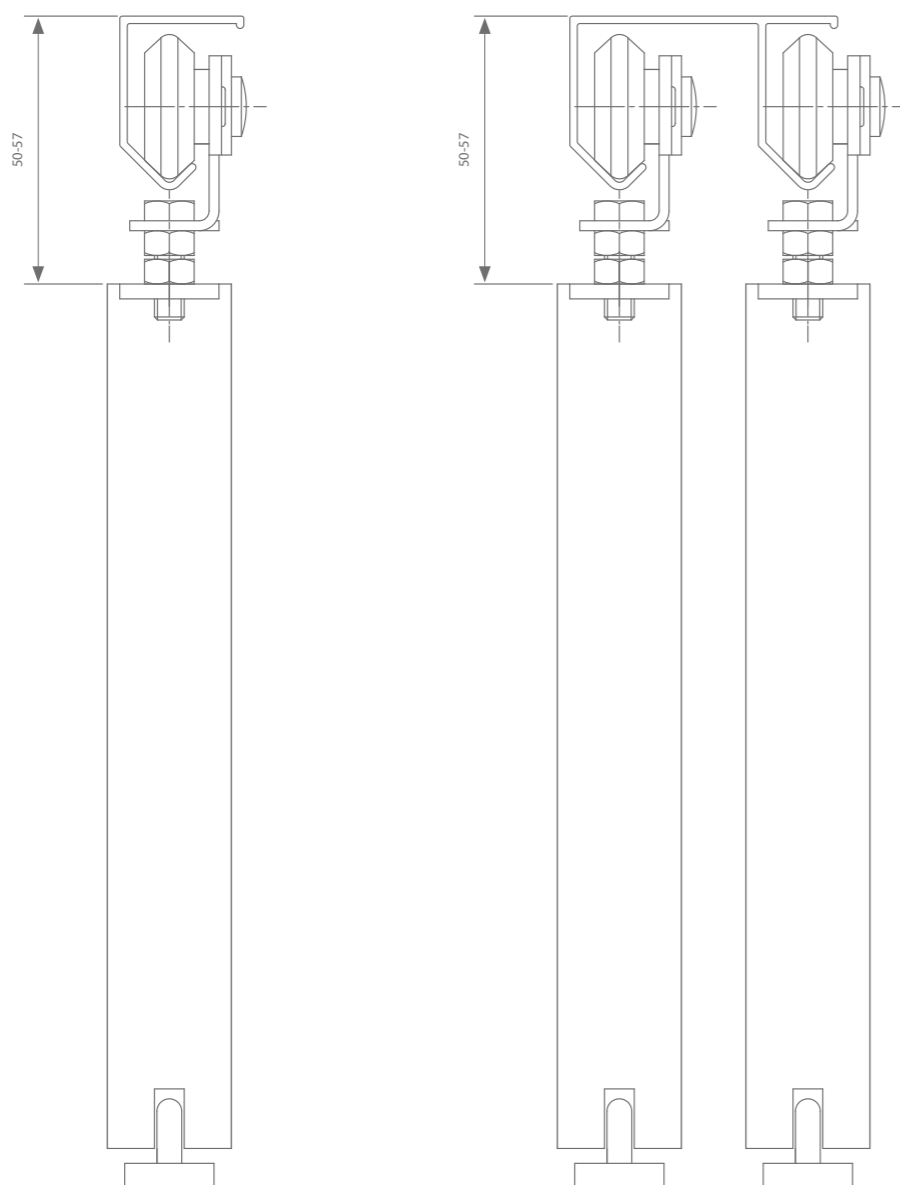

## Profielen

	Max. deurbreedte	Lengte	Artikelnummer
<b>Enkel aluminium profiel</b>	1050 mm	2100 mm	550.008.210
	1500 mm	3000 mm	550.008.300
	3000 mm	6000 mm	550.008.600
<b>Enkel stalen profiel</b>	750 mm	1500 mm	550.000.150
	1000 mm	2000 mm	550.000.200
	1500 mm	3000 mm	550.000.300
<b>Dubbel aluminium profiel</b>	Volgens opstelling	2100 mm	560.008.210
		3000 mm	560.008.300
		6000 mm	560.008.600

## Garnituurkeuze

Max. 20 kg per paneel	Artikelnummer
Garnituur met enkele rollen	550.100
Max. 30 kg per paneel	Artikelnummer
Garnituur met dubbele rollen	550.600

Elke garnituur is voorzien van alle benodigde rollen, ophanging, geleiding en stopper. Eén garnituur nodig per deurpaneel.

## mogelijke configuraties

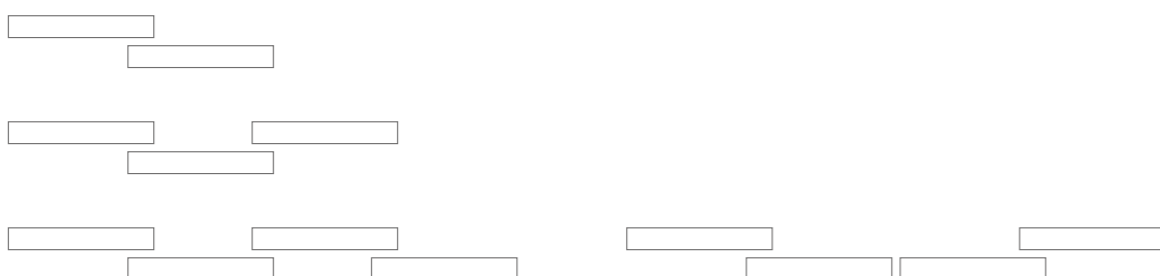

## Profielen

	Max. deurbreedte	Lengte	Artikelnummer
Enkel aluminium profiel	1050 mm	2100 mm	550.008.210
	1500 mm	3000 mm	550.008.300
	3000 mm	6000 mm	550.008.600
Enkel stalen profiel	750 mm	1500 mm	550.000.150
	1000 mm	2000 mm	550.000.200
	1500 mm	3000 mm	550.000.300

## Garnituurkeuze

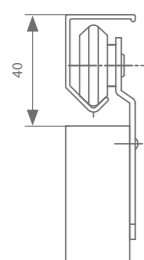

Max. 20 kg per paneel

Garnituur met enkele rollen

550.200

Max. 30 kg per paneel

Garnituur met dubbele rollen

550.700

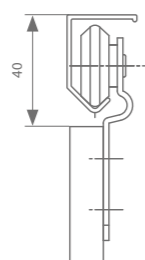

Max. 20 kg per paneel

Garnituur met enkele rollen

560.300

Max. 30 kg per paneel

Garnituur met dubbele rollen

560.800

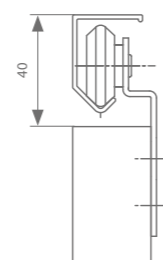

Max. 20 kg per paneel

Garnituur met enkele rollen

560.400

Max. 30 kg per paneel

Garnituur met dubbele rollen

560.900

Elke garnituur is voorzien van alle benodigde rollen, ophanging en geleiding. Eén garnituur nodig per deurpaneel.

## Profielen

	Max. deurbreedte	Lengte	Artikelnummer
Dubbel Aluminium profiel	Volgens opstelling	2100 mm	560.008.210
		3000 mm	560.008.300
		6000 mm	560.008.600

## Garnituurkeuze

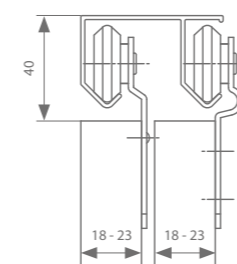

Max. 20 kg per paneel

Garnituur met enkele rollen

550.200 560.300

Max. 30 kg per paneel

Garnituur met dubbele rollen

550.700 560.800

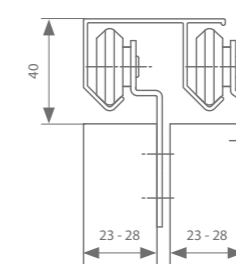

Max. 20 kg per paneel

Garnituur met enkele rollen

560.400 550.200

Max. 30 kg per paneel

Garnituur met dubbele rollen

560.900 550.700

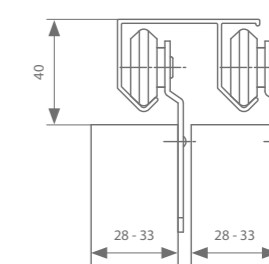

Max. 20 kg per paneel

Garnituur met enkele rollen

550.200 550.200

Max. 30 kg per paneel

Garnituur met dubbele rollen

550.700 550.700

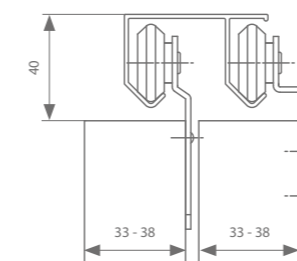

Max. 20 kg per paneel

Garnituur met enkele rollen

550.200 560.400

Max. 30 kg per paneel

Garnituur met dubbele rollen

550.700 560.900

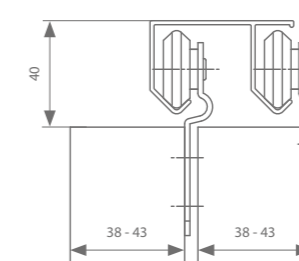

Max. 20 kg per paneel

Garnituur met enkele rollen

560.300 550.200

Max. 30 kg per paneel

Garnituur met dubbele rollen

560.800 550.700

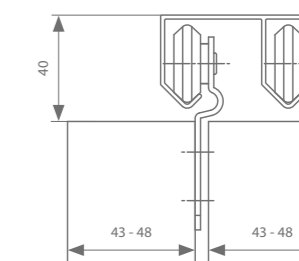

Max. 20 kg per paneel

Garnituur met enkele rollen

560.300 560.400

Max. 30 kg per paneel

Garnituur met dubbele rollen

560.800 560.900

Elke garnituur is voorzien van alle benodigde rollen, ophanging en geleiding. Eén garnituur nodig per deurpaneel.



argenta  
**SPRINT**

Kastdeuren tot 35 kg per paneel kunnen minimalistisch worden afgewerkt via een ingebouwde bovenprofiel. Achterliggende ondergeleiding tot 2 voor elkaar liggende panelen of een kleine ondergeleider vervolledigen het onzichtbaar beslag. Geruisloze werking gecombineerd met een onzichtbare softclose zorgen voor een uiterst comfortabele beleving.



geanodiseerd  
aluminium

## Technische tekeningen

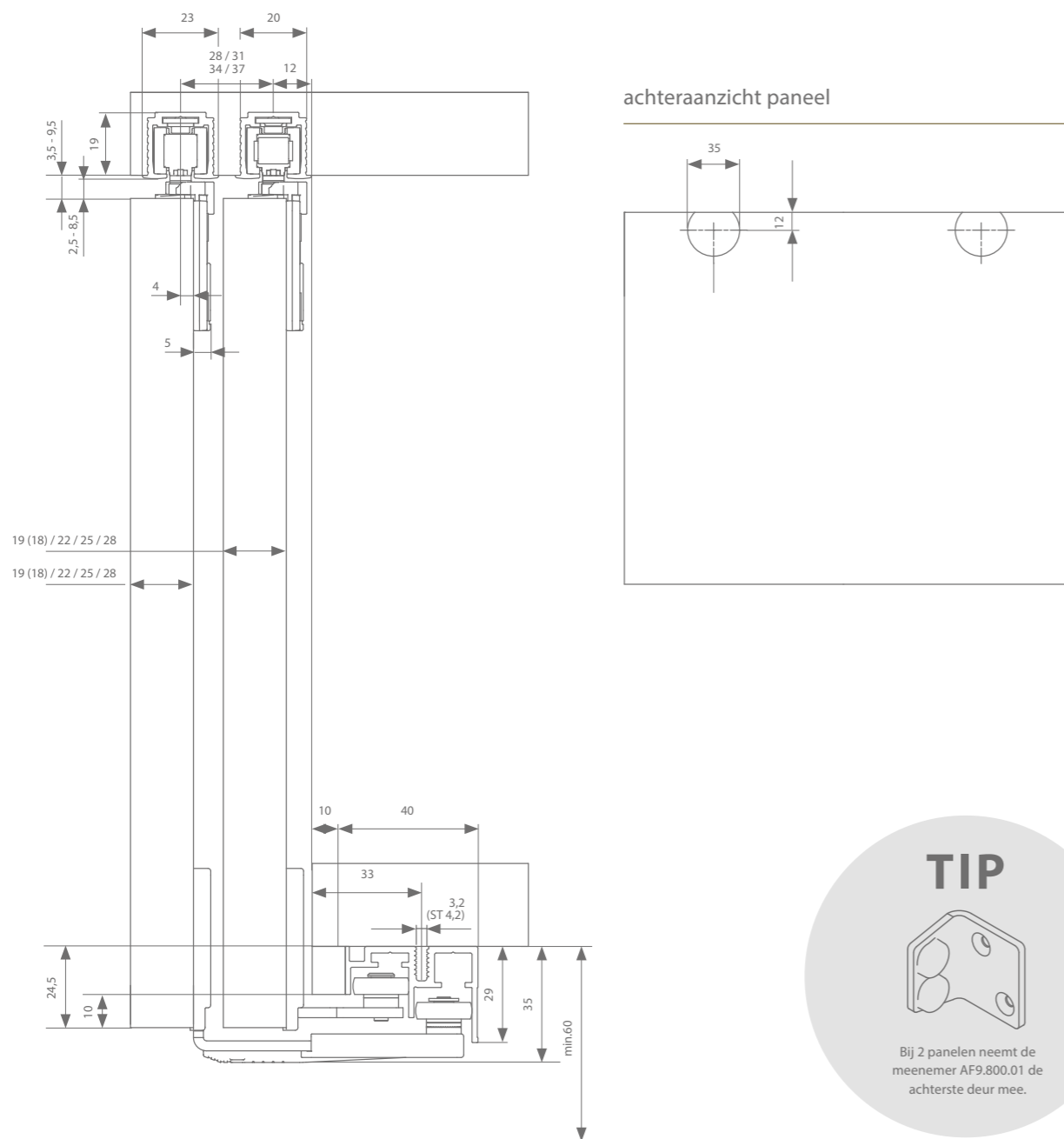

## Profielen

	Max. deurbreedte	Lengte	Artikelnummer
Loopprofiel	Volgens opstelling	2000 mm	AF0.308.200
		3000 mm	AF0.308.300
		4000 mm	AF0.308.400
		6000 mm	AF0.308.600
Ondergeleidingsprofiel	Volgens opstelling	2000 mm	AF0.618.200
		3000 mm	AF0.618.300
		4000 mm	AF0.618.400
		6000 mm	AF0.618.600

## Garnituurkeuze

	Artikelnummer
Voorste paneel	AF0.120
Achterste paneel	AF0.110
Softclose uitbreiding	AF2.385.020*

Elke garnituur is voorzien van alle benodigde rollen of softclosen, ophanging, geleiding en stoppers. Eén garnituur nodig per deurpaneel.  
\*Met 1 softclose – min. deurbreedte = 345 mm, Met 2 softclosen – min. deurbreedte = 525 mm

## mogelijke configuraties

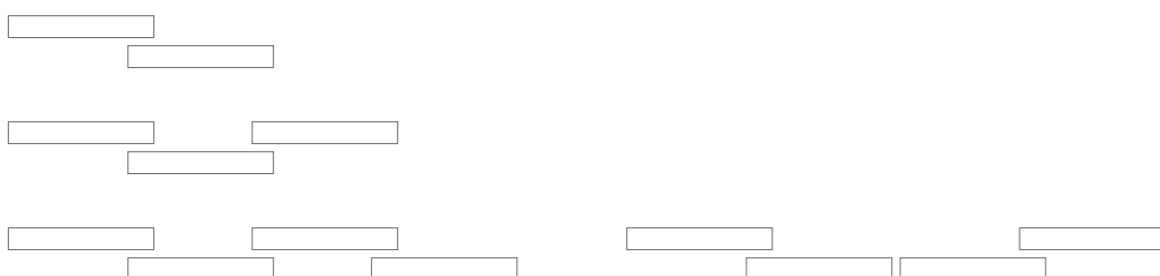

### Technische tekeningen

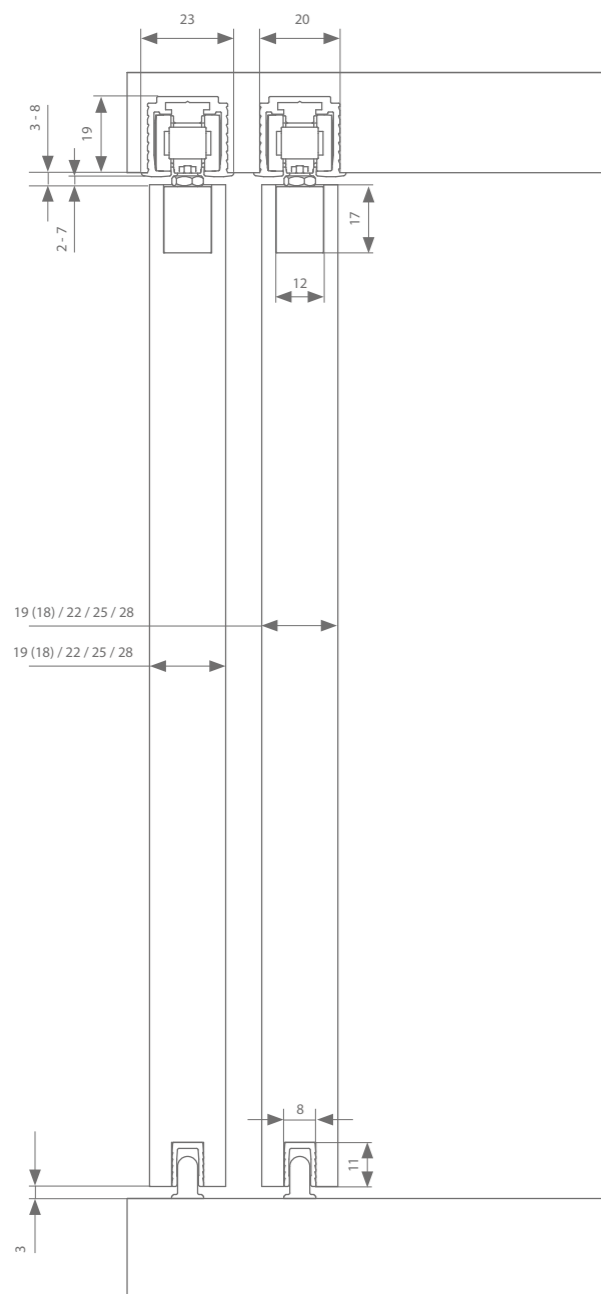

**TIP**



Bij 2 panelen neemt de meenemer AF9.800.01 de achterste deur mee.

### Profielen

	Max. deurbreedte	Lengte	Artikelnummer
Loopprofiel	Volgens opstelling	2000 mm	AF0.308.200
		3000 mm	AF0.308.300
		4000 mm	AF0.308.400
		6000 mm	AF0.308.600
Ondergeleidingsprofiel	1000 mm	1000 mm	AF0.608.100
	1250 mm	1250 mm	AF0.608.125
	1500 mm	1500 mm	AF0.608.150
	2000 mm	2000 mm	AF0.608.200
	3000 mm	3000 mm	AF0.608.300
	4000 mm	4000 mm	AF0.608.400

### Garnituurkeuze

	Artikelnummer
Garnituur	AF0.800
Softclose uitbreiding	AF2.385.020*

Elke garnituur is voorzien van alle benodigde rollen of softclosen, ophanging, geleiding en stoppers. Eén garnituur nodig per deurpaneel.  
\*Met 1 softclose – min. deurbreedte = 385 mm, Met 2 softclosen – min. deurbreedte = 592 mm

### mogelijke configuraties

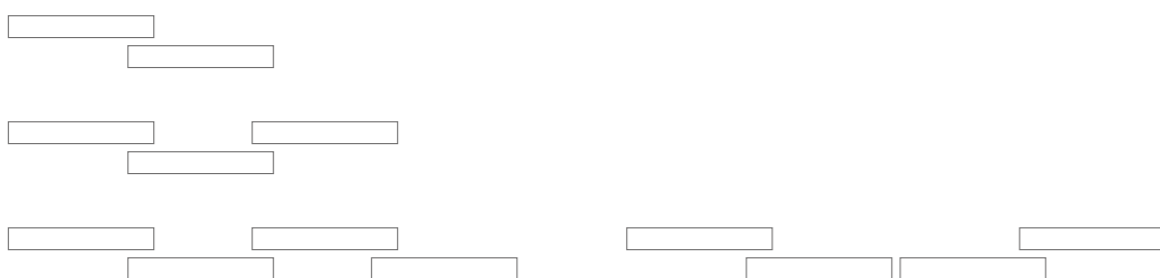



Technische tekeningen

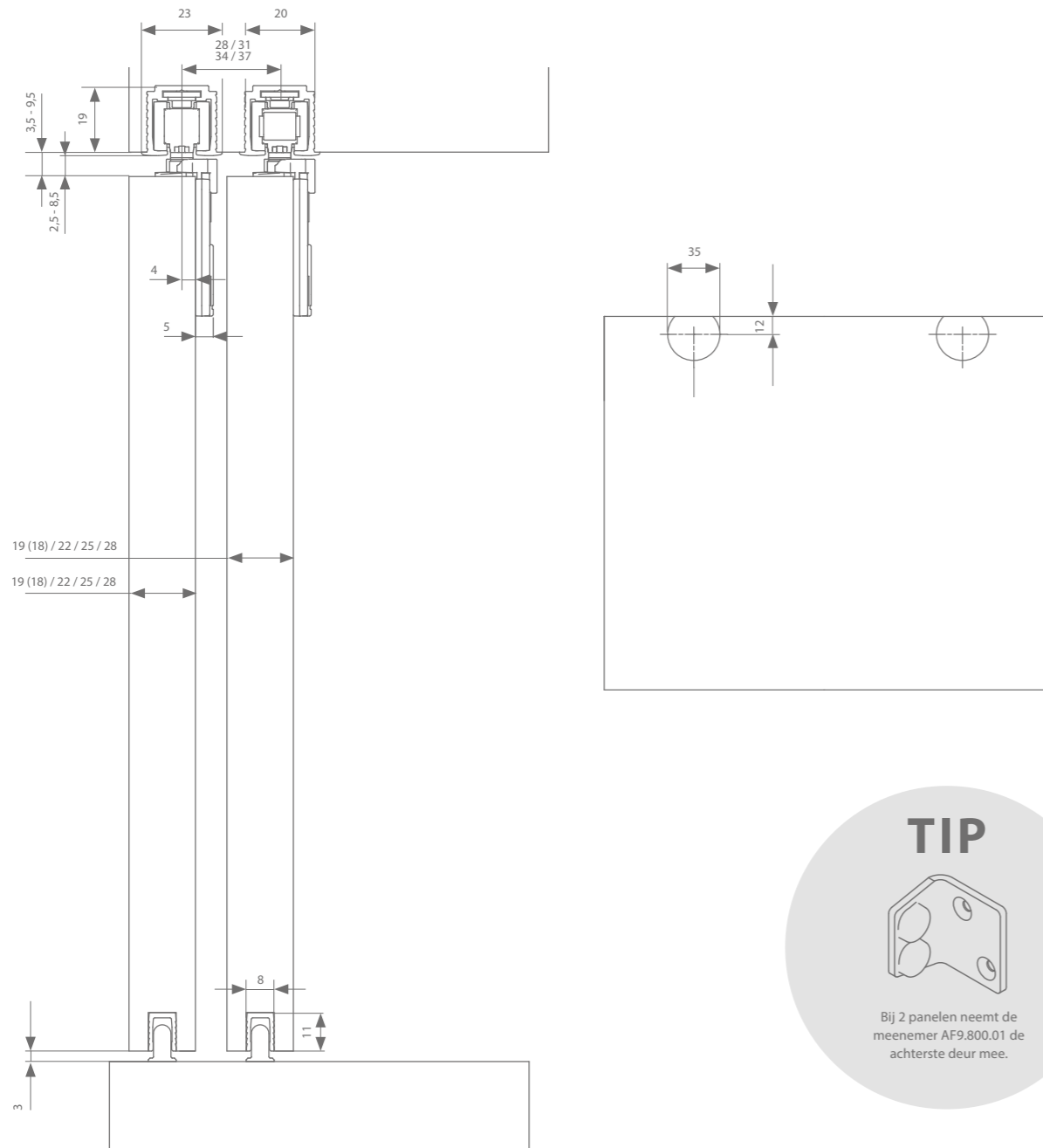

Profielen

	Max. deurbreedte	Lengte	Artikelnummer
Loopprofiel	Volgens opstelling	2000 mm	AF0.308.200
		3000 mm	AF0.308.300
		4000 mm	AF0.308.400
		6000 mm	AF0.308.600
Ondergeleidingsprofiel	1000 mm	1000 mm	AF0.608.100
	1250 mm	1250 mm	AF0.608.125
	1500 mm	1500 mm	AF0.608.150
	2000 mm	2000 mm	AF0.608.200
	3000 mm	3000 mm	AF0.608.300
	4000 mm	4000 mm	AF0.608.400

Garnituurkeuze

	Artikelnummer
Garnituur	AF0.100
Softclose uitbreiding	AF2.385.020*

Elke garnituur is voorzien van alle benodigde rollen of softclosen, ophanging, geleiding en stoppers. Eén garnituur nodig per deurpaneel.  
\*Met 1 softclose – min. deurbreedte = 345 mm, Met 2 softclosen – min. deurbreedte = 525 mm

mogelijke configuraties





argenta  
**FORMAT**

Deze serie omvat alle toebehoren voor een comfortabele werking van voorliggende kastdeuren met een maximum gewicht van 50 kg per deur. In de hoogte is een regeling mogelijk van 11 mm en het systeem is toepasselijk voor paneeldiktes tussen de 18 en 32 mm. Met behulp van een gepatenteerd kliksysteem onderaan, kunnen de kastdeuren heel eenvoudig en door een enkel persoon worden gemonteerd. Het Format kastdeurbeslag staat voor een hoogwaardig gamma, met aandacht voor design en duurzaamheid. Het beslag onttrekt zich aan het oog waardoor het lijkt alsof de deuren 'zweven'.



geanodiseerd  
aluminium

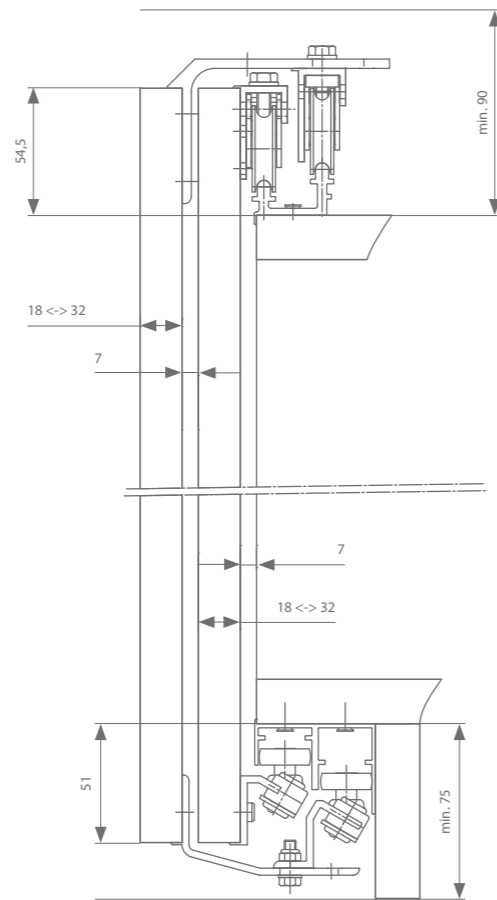
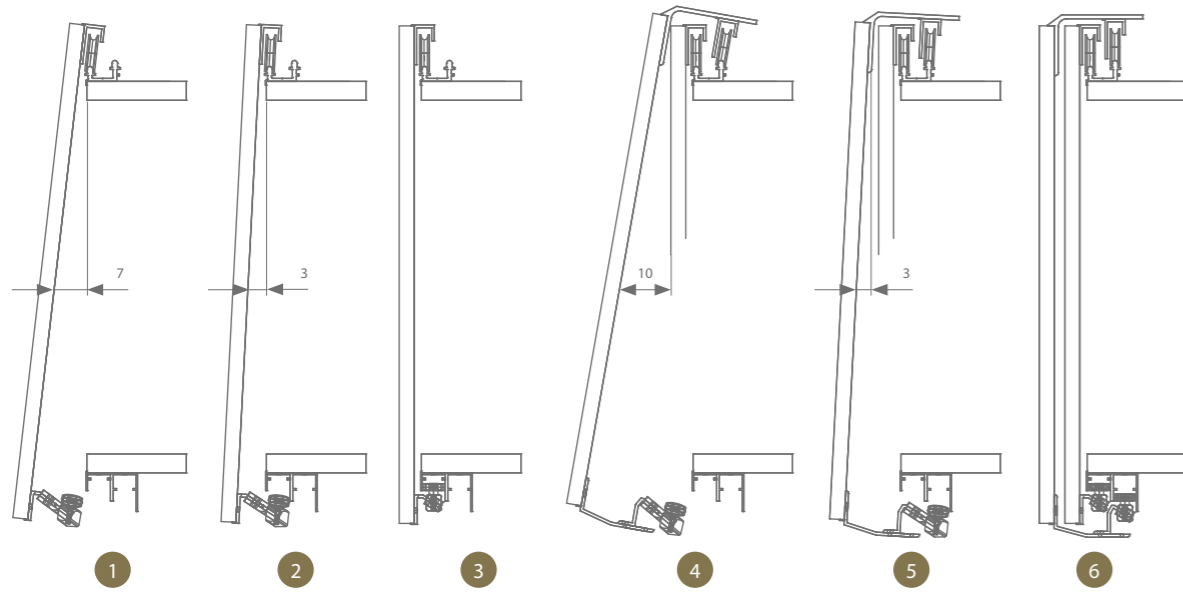

mogelijke configuraties

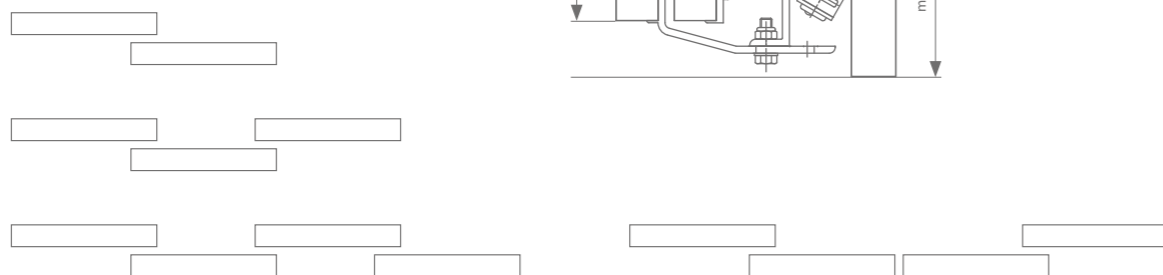

Profielen

	Max. deurbreedte	Lengte	Artikelnummer
Loopprofiel	Volgens opstelling	2000 mm	570.208.200
		3000 mm	570.208.300
		4000 mm	570.208.400
		6000 mm	570.208.600
Ondergeleidingsprofiel	2000 mm	2000 mm	570.608.200
	3000 mm	3000 mm	570.608.300
	4000 mm	4000 mm	570.608.400
	6000 mm	6000 mm	570.608.600

Garnituurkeuze

	Artikelnummer
Voorste paneel	574.600
Achterste paneel	574.100

Alle garnituren zijn steeds voorzien van alle benodigde rollen, ophanging, geleiding en stoppers. Eén garnituur nodig per deurpaneel.



argenta  
**501.000**

Het eenvoudig te monteren onderlopend kastdeurbeslag van de serie 501.000 verleent een soepele en vlotte werking voor panelen met een gewicht van maximum 25 kg per paneel.

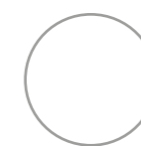

wit

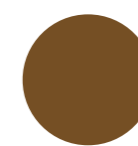

bruin

X = MIN. 16 MM    A = X + 6  
 A = MIN. 22 MM    B = X - 10  
 B = MIN. 9 MM

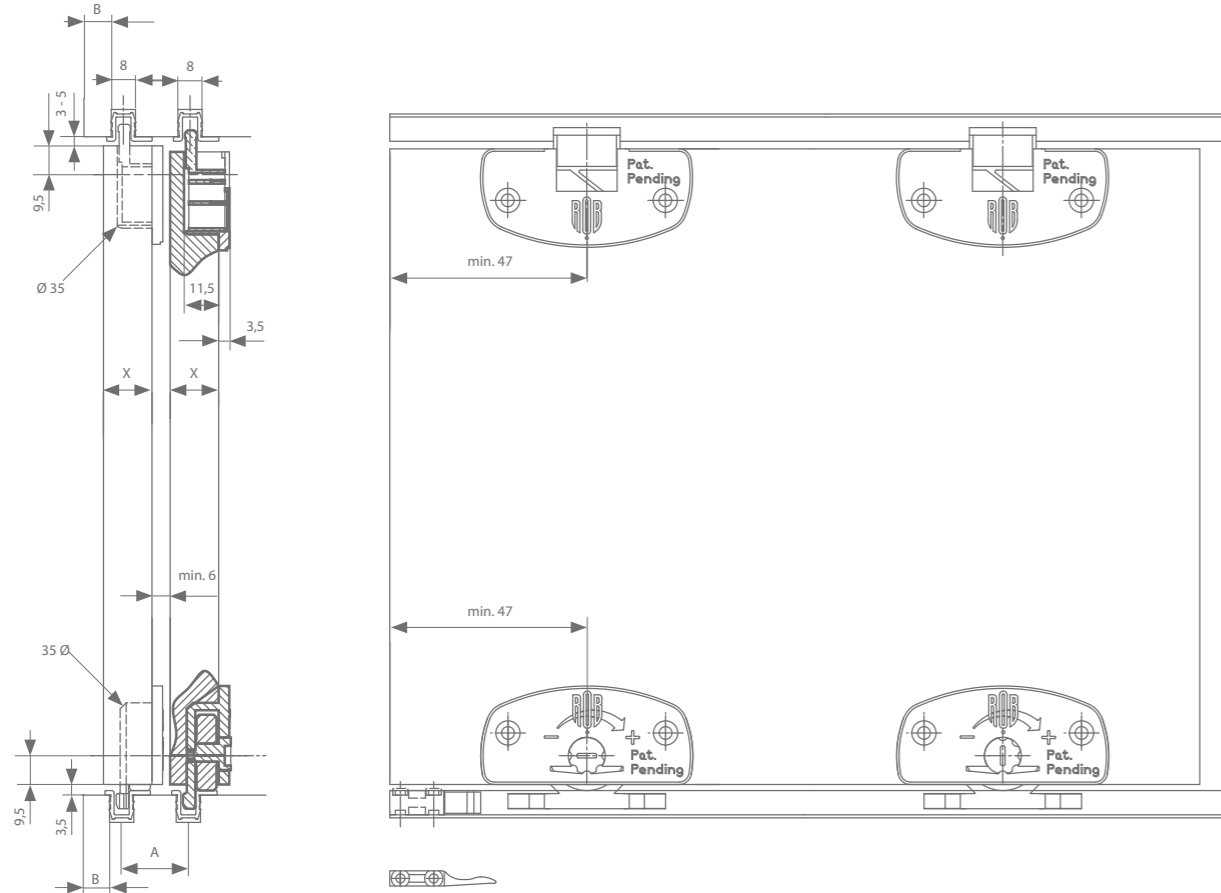

### Profielen

	Max. deurbreedte	Lengte	Artikelnummer
Loopprofiel wit	Volgens opstelling	3000 mm	501.001.300
		5000 mm	501.001.500
Loopprofiel bruin	Volgens opstelling	3000 mm	501.003.300
		5000 mm	501.003.500

### Garnituurkeuze

	Artikelnummer
Garnituur wit	501.101
Garnituur bruin	501.103

Elke garnituur is voorzien van alle benodigde rollen, ophanging, geleiding en stoppers. Eén garnituur nodig per deurpaneel.

### mogelijke configuraties

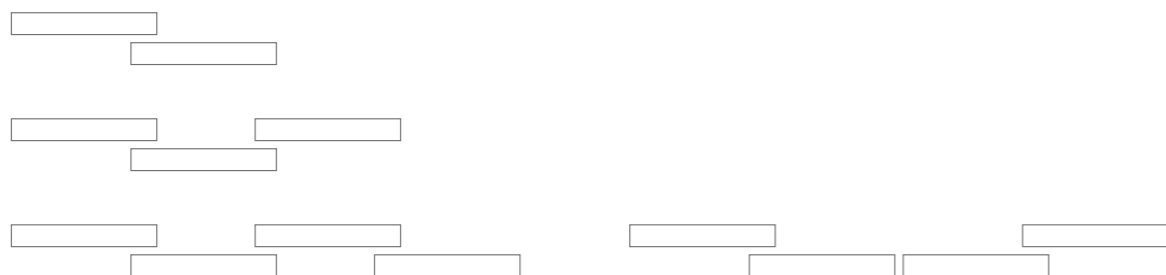



argenta  
**SYMFO 60**

Symfo 60 omvat onderlopende schuifsystemen met bovengeleiding, voor een maximaal gewicht van 60 kg/paneel. Deze garnituur is geschikt voor panelen van 16 mm – 19 mm. De bevestiging van de rollen bevindt zich achteraan het paneel



grijs  
geanodiseerd

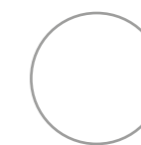

wit  
RAL 9003

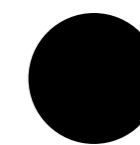

zwart  
RAL 9005

Technische tekeningen

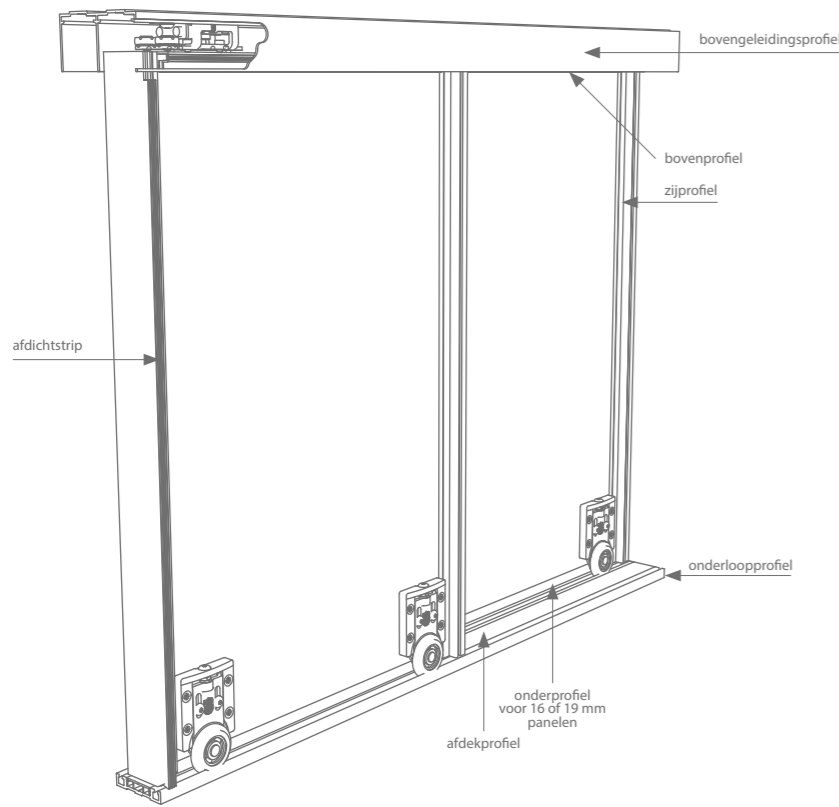

met bovengeleiding

zonder bovengeleiding

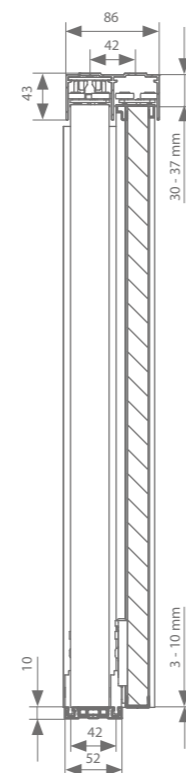
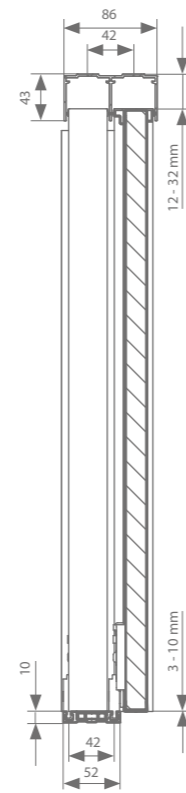

mogelijke configuraties



Profielen

	Max. deurbreedte	Lengte	Grijs geanodiseerd	Wit	Zwart
<b>Bovengeleidingsprofiel</b>	Volgens opstelling	2000 mm	DK0.118.200.0	DK0.118.200.1	DK0.118.200.2
		3000 mm	DK0.118.300.0	DK0.118.300.1	DK0.118.300.2
		6000 mm	DK0.118.600.0	DK0.118.600.1	DK0.118.600.2
<b>Bovenprofiel</b>	2000 mm	2000 mm	DK0.418.200.0	DK0.418.200.1	DK0.418.200.2
	3000 mm	3000 mm	DK0.418.300.0	DK0.418.300.1	DK0.418.300.2
	6000 mm	6000 mm	DK0.418.600.0	DK0.418.600.1	DK0.418.600.2
<b>Zijprofiel</b>		2600 mm 5300 mm	DK0.408.260.0 DK0.408.530.0	DK0.408.260.1 DK0.408.530.1	DK0.408.260.2 DK0.408.530.2
<b>Afdichtstrip</b>		Aantal meter x	AM0.959.001	AM0.959.001	AM0.959.001
<b>Zelfklevende geleidingsstrip</b>		1 m	DK0.419.001	DK0.419.001	DK0.419.001
<b>Onderprofiel voor 16 mm panelen</b>	2000 mm	2000 mm	DK0.478.200.0	DK0.478.200.1	DK0.478.200.2
	3000 mm	3000 mm	DK0.478.300.0	DK0.478.300.1	DK0.478.300.2
	6000 mm	6000 mm	DK0.478.600.0	DK0.478.600.1	DK0.478.600.2
<b>Onderprofiel voor 19 mm panelen</b>	2000 mm	2000 mm	DK0.428.200.0	DK0.428.200.1	DK0.428.200.2
	3000 mm	3000 mm	DK0.428.300.0	DK0.428.300.1	DK0.428.300.2
	6000 mm	6000 mm	DK0.428.600.0	DK0.428.600.1	DK0.428.600.2
<b>Onderloopprefiel</b>	2000 mm	2000 mm	DK0.128.200.0	DK0.128.200.1	DK0.128.200.2
	3000 mm	3000 mm	DK0.128.300.0	DK0.128.300.1	DK0.128.300.2
	6000 mm	6000 mm	Dk0.128.600.0	Dk0.128.600.1	Dk0.128.600.2
<b>Afdeekprofiel</b>	2000 mm	2000 mm	DK0.908.200.0	DK0.908.200.1	DK0.908.200.2
	3000 mm	3000 mm	DK0.908.300.0	DK0.908.300.1	DK0.908.300.2
	6000 mm	6000 mm	DK0.908.600.0	DK0.908.600.1	DK0.908.600.2

Garnituurkeuze

Garnituur voor 1 deur	Artikelnummer
Loopwielen met bovengeleiders	DK0.001
Loopwielen met bovengeleiders en stoppers (zijkant stoppers en doorloopstoppers)	DK0.101
Garnituur voor 2 deuren	
Loopwielen	DK0.002
Loopwielen met bovengeleiders en stoppers (zijkant stoppers en doorloopstoppers)	DK0.102
Garnituur voor 3 deuren	
Loopwielen	DK0.003
Loopwielen met bovengeleiders en stoppers (zijkant stoppers en doorloopstoppers)	DK0.103

Bovenprofiel is geschikt voor 19 mm panelen, via tussenstukken is het geschikt voor 16 mm deurpanelen, deze zitten steeds inbegrepen in de garnituur van de loopwielen.



## argenta symfo 60

Totaalsets

	Loopprofiel & Bovengeleidingsprofiel	Grijs geanodiseerd	Wit	Zwart
<b>2 deuren</b> - max. deurbreedte = 1000 mm - max. deurhoogte = 2600 mm	2000 mm	DK0.152.0	DK0.152.1	DK0.152.2
<b>2 deuren</b> - max. deurbreedte = 1500 mm - max. deurhoogte = 2600 mm	3000 mm	DK0.172.0	DK0.172.1	DK0.172.2
<b>3 deuren</b> - max. deurbreedte = 1000 mm - max. deurhoogte = 2600 mm	3000 mm	DK0.173.0	DK0.173.1	DK0.173.2

Een set omvat alle noodzakelijke onderdelen voor deuren met dagopening van 2 of 3 meter, met panelen van maximaal 1 of 1,5 meter breed en maximaal 2600 mm hoog. Naast de garnituur (type DK0.00X) en de boven- en onderrails (met afdekprofiel) zijn telkens de nodige omljstingsprofielen voor het bevestigen van de panelen (16 mm / 19 mm) voorzien (met onderprofiel type DK0.478. xxx) alsook zelfklevende geleidingsstrips. De stoppers en bovengeleiders zitten niet in deze set, en dienen apart bijbesteld te worden. vb.: DK0.902 (bovengeleiding voor 2 deuren) of DK0.903 (bovengeleiding voor 3 deuren).





# 02

## MEUBELBESLAG VOOR GLAZEN PANELEN

Onderlopend schuifbeslag voor gewichten tot 60 kg per paneel en combineerbaar over eindeloos aantal panelen naast elkaar.

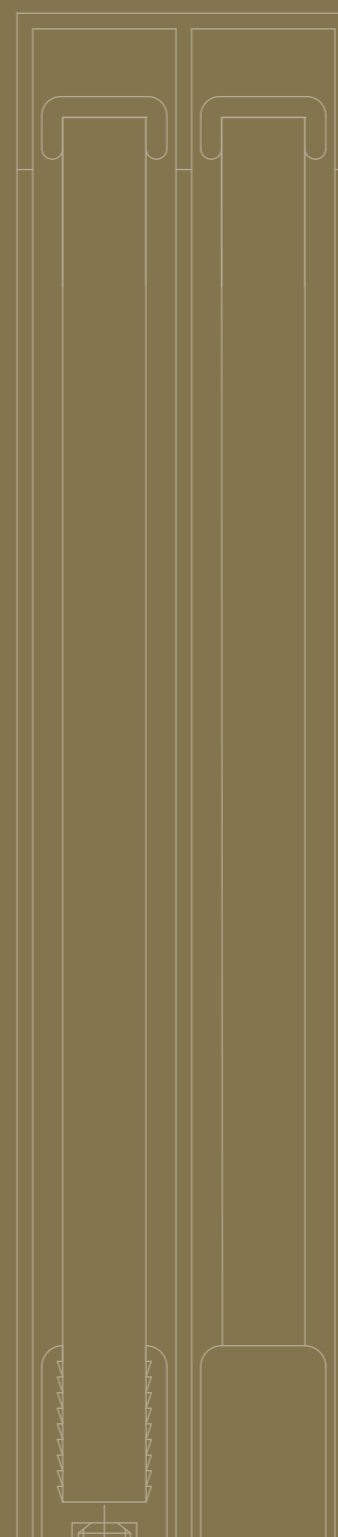



argenta  
**SCHUIFGLAS**

Dergelijke ramen zijn geschikt voor allerlei doeleinden zoals vitrinekasten of loketten. Het gamma onderlopend schuifdeurbeslag voor glasramen is afgestemd op een maximum gewicht van 30 kg met een maximale glasdikte van maximum 8 mm. Het dubbel U-profiel kan rondom de glazen deuren doorlopen voor een betere afsluiting.



grijs  
geanodiseerd

Technische tekening

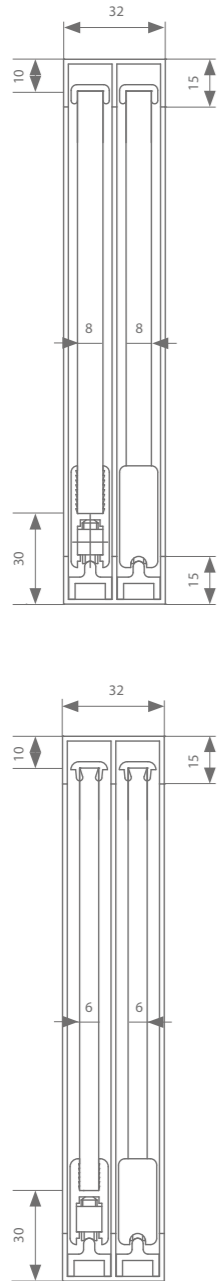

Profielen

	Max. deurbreedte	Lengte	Artikelnummer
<b>Dubbel U-profiel</b>	Volgens opstelling	750 mm	520.128.0
		1000 mm	520.138.0
		1500 mm	520.148.0
		2000 mm	520.158.0
		3000 mm	520.178.0
		6000 mm	520.198.0
<b>Loopprofiel</b>	Volgens opstelling	750 mm	520.228.0
		1000 mm	520.238.0
		1500 mm	520.248.0
		2000 mm	520.258.0
		3000 mm	520.278.0
		6000 mm	520.298.0
<b>Glasprofiel 8 mm</b>	750 mm	750 mm	520.428.0
	1000 mm	1000 mm	520.438.0
	1500 mm	1500 mm	520.448.0
	2000 mm	2000 mm	520.458.0
	3000 mm	3000 mm	520.478.0
	6000 mm	6000 mm	520.498.0
<b>Glasprofiel 6 mm</b>	750 mm	750 mm	520.528.0
	1000 mm	1000 mm	520.538.0
	1500 mm	1500 mm	520.548.0
	2000 mm	2000 mm	520.558.0
	3000 mm	3000 mm	520.578.0
	6000 mm	6000 mm	520.598.0

Garnituurkeuze

Garnituur	Artikelnummer
8 mm	520.600.0
6 mm	520.700.0

Elke garnituur is voorzien van alle benodigde rollen, ophanging, geleiding en stoppers. Eén garnituur nodig per deurpaneel.

mogelijke configuraties

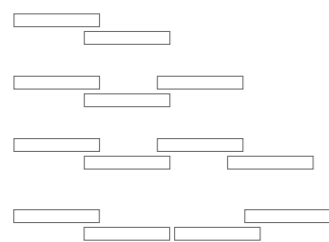

Slotenkeuze

Garnituur	Richting	Artikelnummer
8 mm	Links	529.910
	Rechts	529.920
6 mm	Links	529.950
	Rechts	529.960

Technische tekening

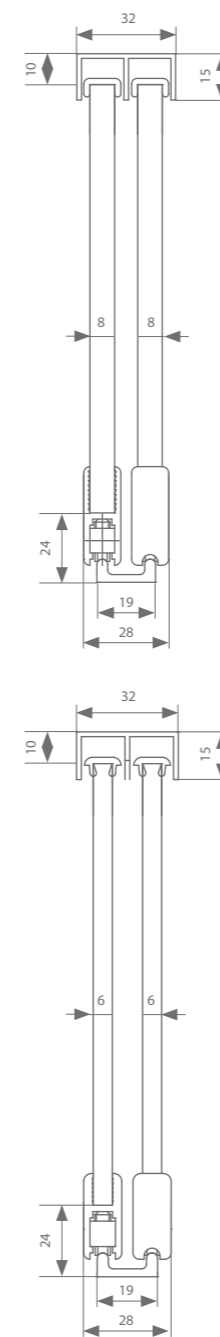

Profielen

	Max. deurbreedte	Lengte	Artikelnummer
<b>Dubbel U-profiel</b>	Volgens opstelling	750 mm	520.128.0
		1000 mm	520.138.0
		1500 mm	520.148.0
		2000 mm	520.158.0
		3000 mm	520.178.0
		6000 mm	520.198.0
<b>Dubbel loopprofiel</b>	Volgens opstelling	750 mm	520.328.0
		1000 mm	520.338.0
		1500 mm	520.348.0
		2000 mm	520.358.0
		3000 mm	520.378.0
		6000 mm	520.398.0
<b>Glasprofiel 8 mm</b>	750 mm	750 mm	520.428.0
	1000 mm	1000 mm	520.438.0
	1500 mm	1500 mm	520.448.0
	2000 mm	2000 mm	520.458.0
	3000 mm	3000 mm	520.478.0
	6000 mm	6000 mm	520.498.0
<b>Glasprofiel 6 mm</b>	750 mm	750 mm	520.528.0
	1000 mm	1000 mm	520.538.0
	1500 mm	1500 mm	520.548.0
	2000 mm	2000 mm	520.558.0
	3000 mm	3000 mm	520.578.0
	6000 mm	6000 mm	520.598.0

Garnituurkeuze

Garnituur	Artikelnummer
8 mm	520.600.0
6 mm	520.700.0

Elke garnituur is voorzien van alle benodigde rollen, ophanging, geleiding en stoppers. Eén garnituur nodig per deurpaneel.

mogelijke configuraties

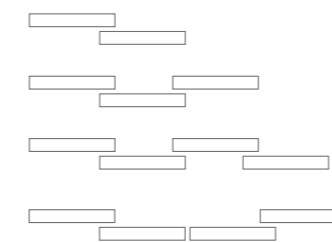

Slotenkeuze

Garnituur	Richting	Artikelnummer
8 mm	Links	529.910
	Rechts	529.920
6 mm	Links	529.950
	Rechts	529.960

# NOTITIES

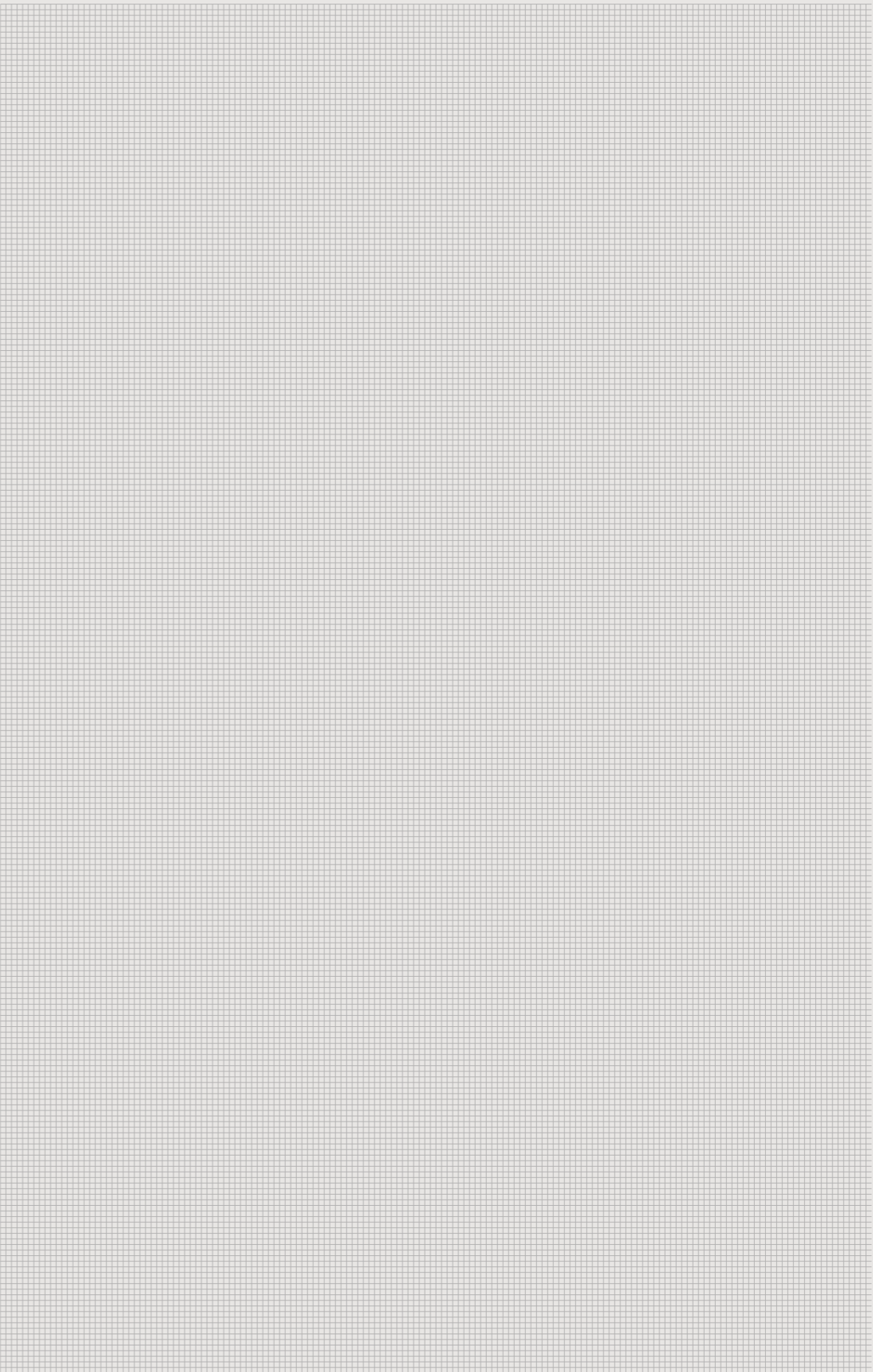
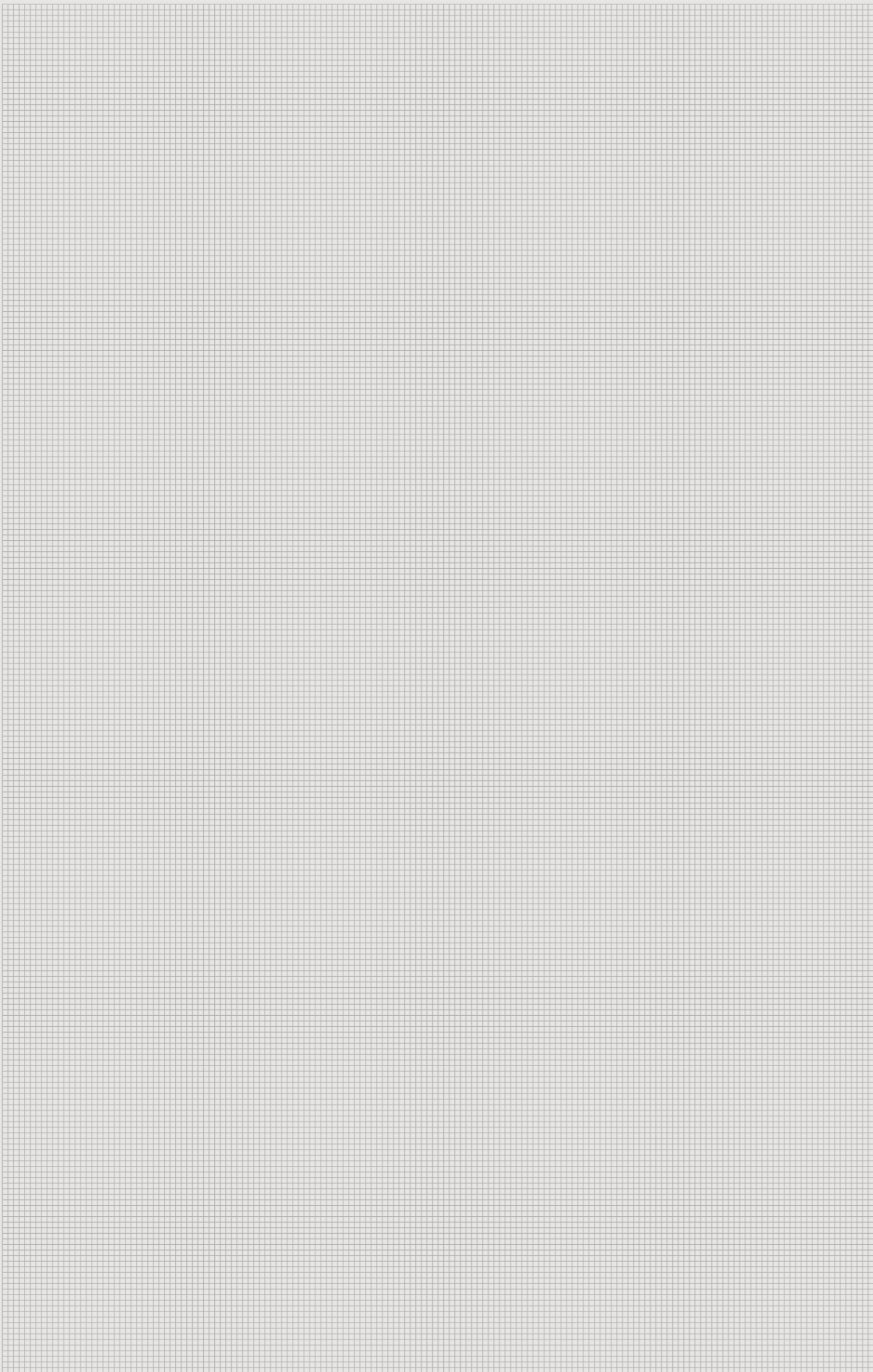



Ter Vlucht 2 +32 (0)51 27 05 00  
8850 Ardoorie info@arlu.be  
Belgium WWW.ARLU.BE

