



EXPERT HOUT

 **argenta**
OPENING DOORS





01

EXPERT HOUT

- 6 expert 40 kg
- 14 expert 80 kg
- 22 expert 80 kg superior
- 30 expert 120 kg
- 36 expert 200 kg
- 40 totaalsets 40 - 120 kg
- 42 autoclose
- 44 unislide

02

CUBE HOUT

- 48 cube 40 - 80 kg
- 52 cube stalen deur
- 56 totaalsets 80 kg

03

LATENT HOUT

- 58 latent 80 - 120 kg

04

HIDE HOUT

- 66 hide 80 - 120 kg

05

SYMMETRISCH

- 72 symmetrisch 80 - 120 kg

06

TELESCOPISCH

- 80 telescopisch 80 kg

07

FOLD

- 88 fold 80 kg

08

PRODUCTCONFIGURATOR

EXPERT HOUT

ARLU® lanceerde in 2003 met succes het expert gamma voor interieurtoepassingen. Talrijke referenties tonen aan dat dit hoogwaardig beslag binnen het argenta® gamma een gevestigde waarde werd. Expert biedt een kwalitatieve meerwaarde en staat garant voor beslag met een extra lange levensduur (min. 100.000 cycli).

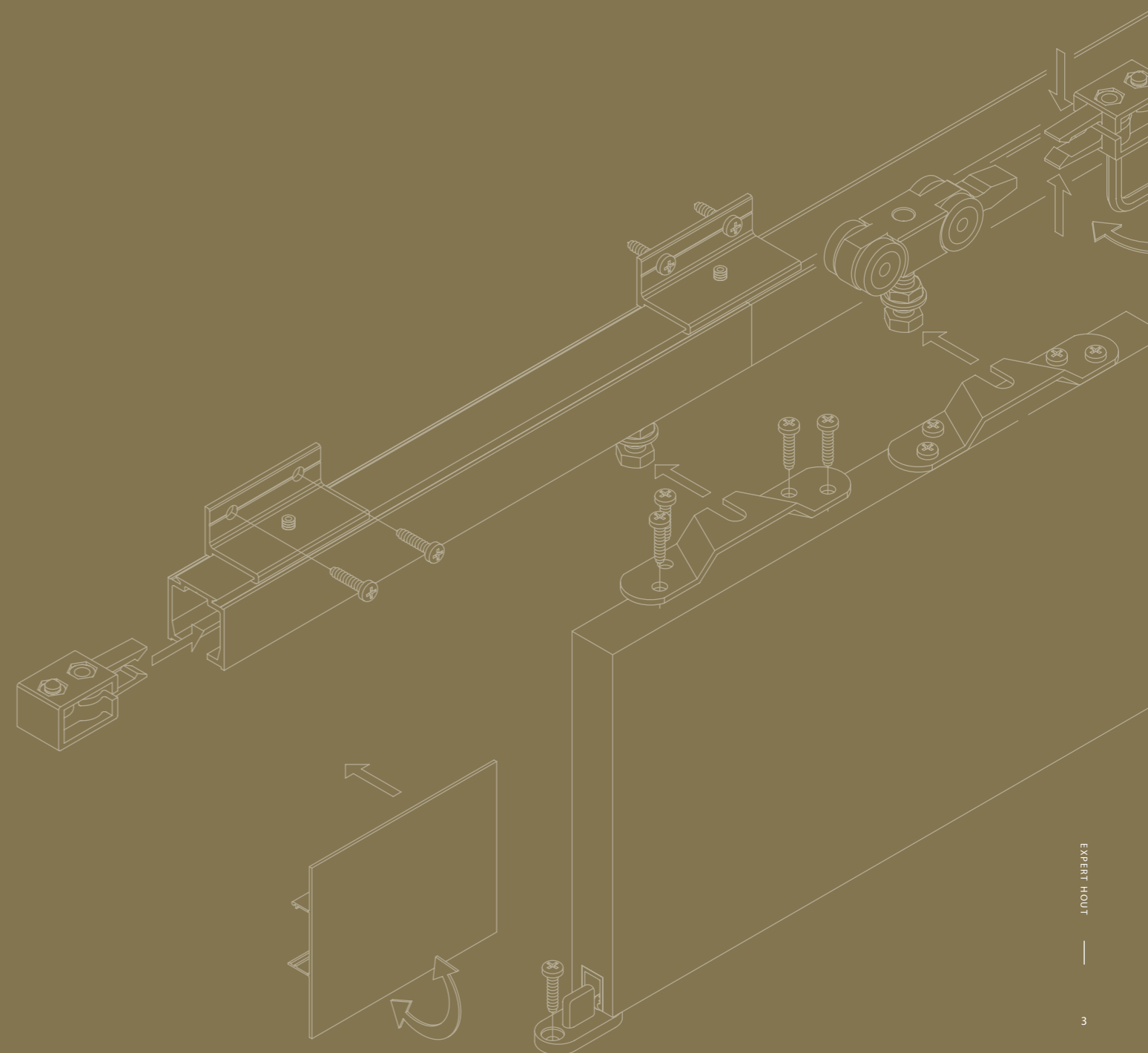

ARLU, DÉ REFERENTIE VOOR HET OPENEN VAN DEUREN

ARLU® is de fabrikant achter de merknamen argenta® en rob®. Al meer dan 100 jaar is argenta een toonaangevend merk in deurbeslag, maar tegenwoordig staat het vooral synoniem voor onzichtbare deursystemen.

Minimalistische architectuur zweert nu eenmaal bij strakke lijnen en een 'terug naar de essentie'-mentaliteit. Op het vlak van binnendeuren resulteert dat in ingewerkt deurbeslag, onzichtbaar geïntegreerde technieken, deurlijsten en plinten voor draai-, schuif- en pivoterende deuren

Argenta staat voor een volledig assortiment strak vormgegeven interieuroplossingen.



argenta expert hout algemene info

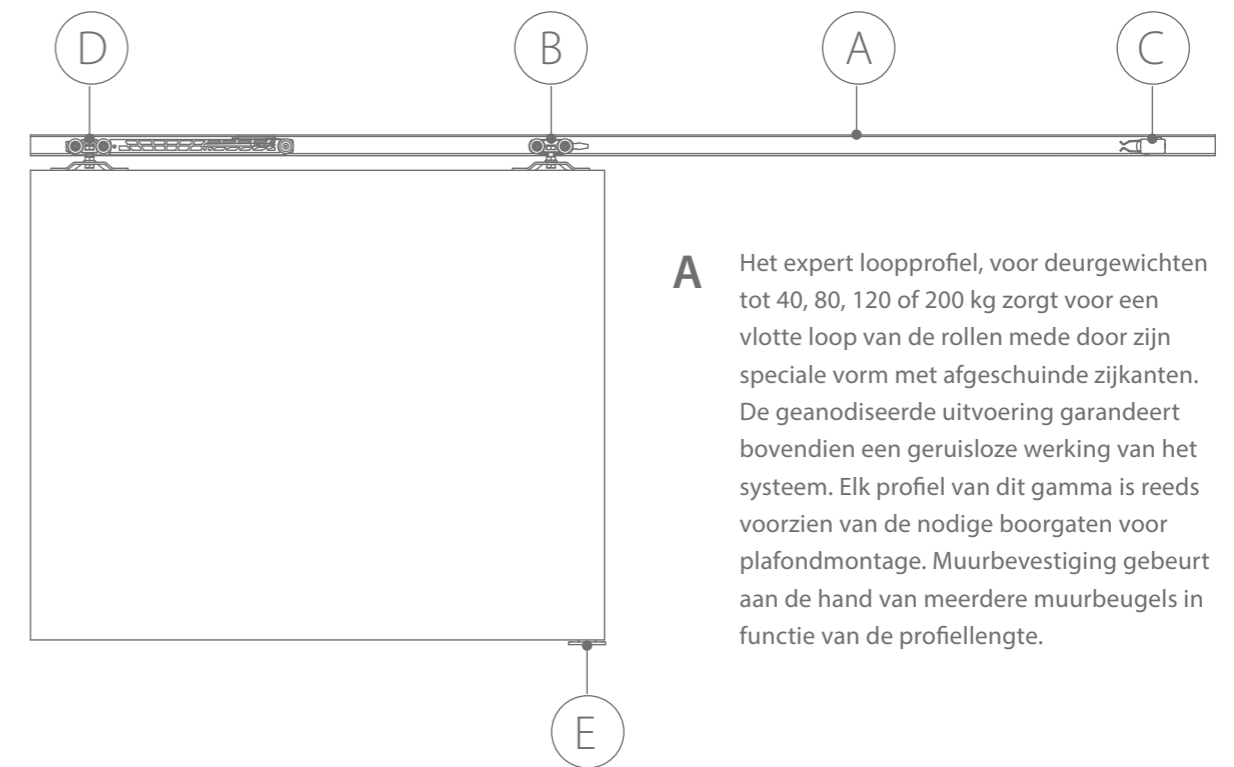

A Het expert loopprofiel, voor deurgewichten tot 40, 80, 120 of 200 kg zorgt voor een vlotte loop van de rollen mede door zijn speciale vorm met afgeschuinde zijkanten. De geanodiseerde uitvoering garandeert bovendien een geruisloze werking van het systeem. Elk profiel van dit gamma is reeds voorzien van de nodige boorgaten voor plafondmontage. Muurbevestiging gebeurt aan de hand van meerdere muurbeugels in functie van de profiellengte.

B De gelagerde rollen verzekeren een lichte en stille werking van de schuifdeur; in het gamma van 80 kg, 120 kg en 200 kg werd eveneens een superior kunststof rol gecreëerd met extra kogellagers van superieure kwaliteit.

C Wanneer de deur in zijn eindpositie komt, wordt de rol opgevangen door de stopper die de deur vasthoudt in haar open of gesloten stand. De stopper is eenvoudig te verplaatsen en de klemkracht is regelbaar. De 80 kg superior stopper is uitgerust met een extra krachtige inox veerstalen klem die bovendien garant staat voor een langere levensduur.

D Expert biedt de mogelijkheid om te kiezen voor een softclose/softopen systeem voor het zacht en veilig sluiten of openen van de deur zonder impact op de muur. Deze optie is tevens aan te raden als vingerbeveiliging voor kinderen. Net zoals de rollen is de softclose voorzien van kogellagers per wiel voor deuren van maximum 40 kg, 80 kg of 120 kg.

E Voor een vlotte en rechte beweging van het deurpaneel is een gepaste ondergeleiding noodzakelijk. Expert voorziet hiervoor een in te frezen geleidingsprofiel onderaan het deurblad, in combinatie met een kunststof vloergeleider. Deze ondergeleiding kan tevens het eventuele vervormen van het deurpaneel tegengaan.



argenta
EXPERT
40 KG

Expert laat toe om ook een lichte schuifdeur tot 40 kg te verplaatsen zonder storend geluid of trilling. Zowel dunne als dikkere panelen kunnen uitgerust worden met dit systeem, al dan niet met 1 of 2 softclosen. Het deurpaneel kan met oplegplaten aan de rollen bevestigd worden; een afdekprofiel en eindstukjes zorgen hierbij voor de afwerking van het geheel, zowel voor muur- als plafondbevestiging. Voor een meer discrete afwerking, kan men voor een compact type kiezen waardoor de inbouwmaten beperkt worden en een speling van slechts 3 mm mogelijk wordt tussen deur en profiel.

PROFIELLENGTE

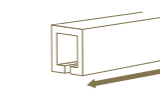

2 | 3 | 4 | 6 M

MONTAGE



DEURGEWICHT

MAX.
40
KG



geanodiseerd
aluminium

Technische tekeningen

Versie A

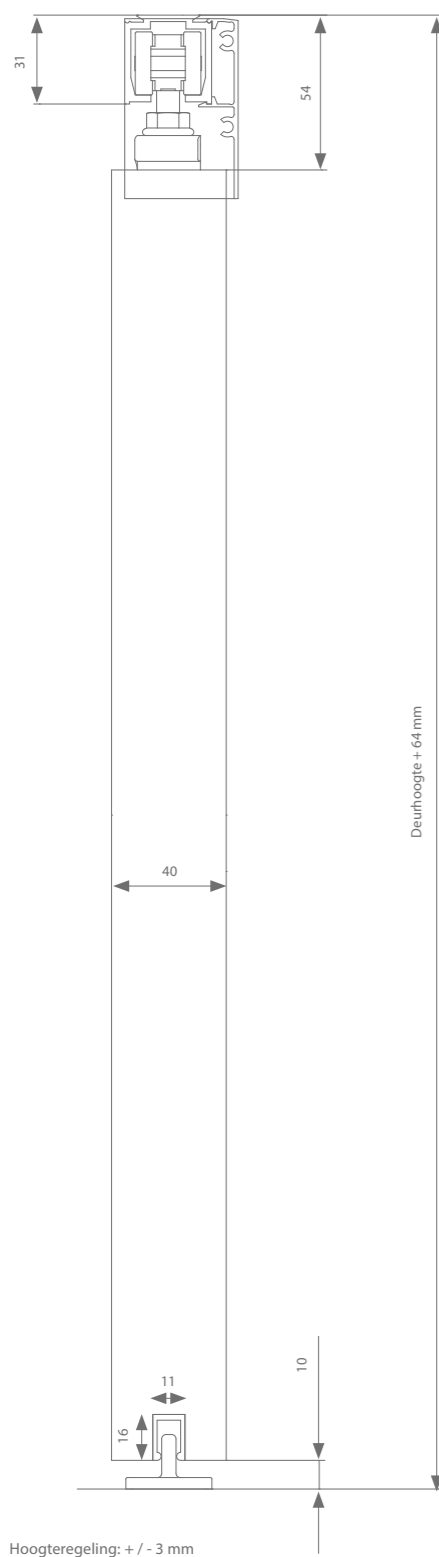

Versie B

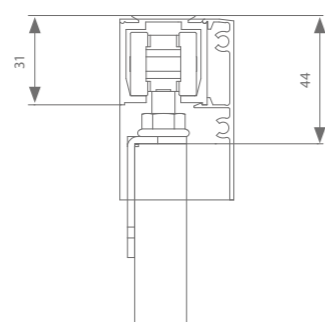

TIP



De geleider AK9.335 is ideaal wanneer u de geleider niet op de vloer wenst te bevestigen.

Profielen

	Max. deurbreedte	Lengte	Artikelnummer
Loopprofiel	1000 mm	2000 mm	AG0.208.200
	1500 mm	3000 mm	AG0.208.300
	2000 mm	4000 mm	AG0.208.400
	3000 mm	6000 mm	AG0.208.600
Afdekprofiel	1000 mm	2000 mm	AK0.948.200
	1500 mm	3000 mm	AK0.948.300
	2000 mm	4000 mm	AK0.948.400
	3000 mm	6000 mm	AK0.948.600
+ set afsluitstukken			AK9.948
Geleidingsprofiel	1000 mm	1000 mm	510.608.100
	1250 mm	1250 mm	510.608.125
	1500 mm	1500 mm	510.608.150
	2000 mm	2000 mm	510.608.200
	3000 mm	3000 mm	510.608.300

Garnituurkeuze

	Artikelnummer
Dwarse ophanging (versie A)	
Zonder softclose	AG0.100
Met 1 softclose (min. deurbreedte = 494 mm)	AG0.100.020*
Met 2 softclosen (min. deurbreedte = 724 mm)	AG0.100.220
Laterale ophanging (versie A)	
Zonder softclose	AG0.106
Dunne panelen met deurdikte 18 - 38 mm (versie B)	
Zonder softclose	AG0.102
Met 1 softclose (min. deurbreedte = 494 mm)	AG0.102.020
Met 2 softclosen (min. deurbreedte = 724 mm)	AG0.102.220

Elke garnituur is voorzien van alle benodigde rollen of softclosen, ophanging, geleiding en stoppers.
* Indien de afstand tussen muur en deur min. 13 mm bedraagt, is het mogelijk om voor Autoclose (p. 42) te kiezen voor het automatisch sluiten van de deur.

Technische tekeningen

Optie 1 - Versie A

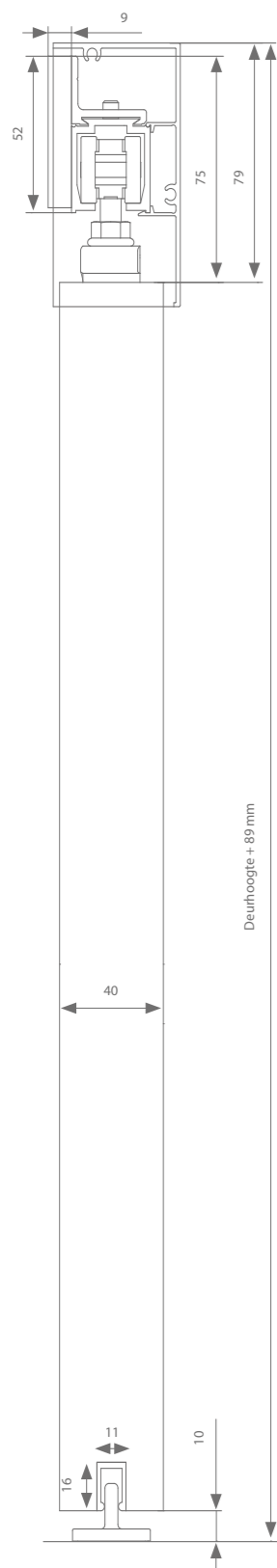

Optie 1 - Versie B

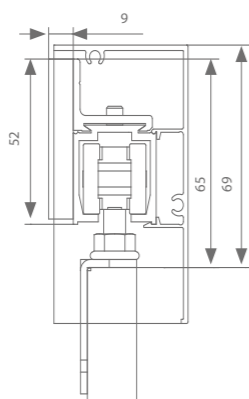

Hoogteregeling: + / - 3 mm

Optie 2 - Versie A

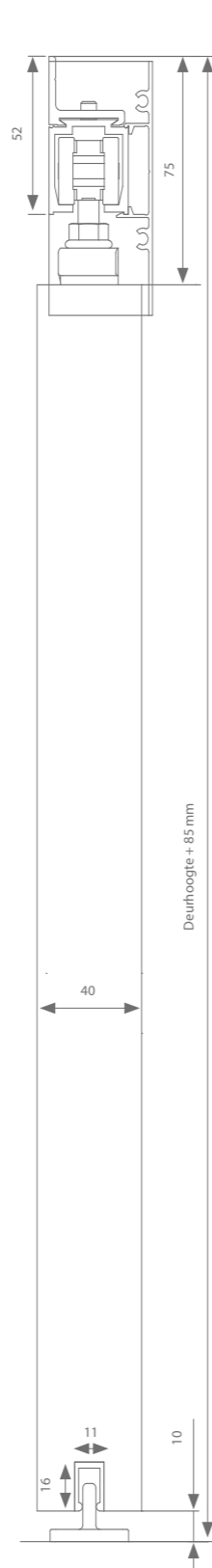

Optie 2 - Versie B

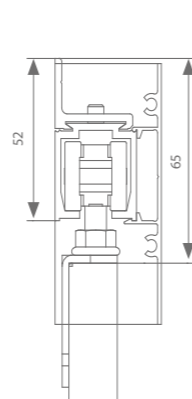

TIP



De geleider AK9.335 is ideaal wanneer u de geleider niet op de vloer wenst te bevestigen.

Profielen

	Max. deurbreedte	Lengte	Artikelnummer
Loopprofiel	1000 mm	2000 mm	AG0.208.200
	1500 mm	3000 mm	AG0.208.300
	2000 mm	4000 mm	AG0.208.400
	3000 mm	6000 mm	AG0.208.600
Muurbeugel	Elke 500 - 600 mm nodig		AK1.118.0
Afdekprofiel (optie 1)	1000 mm	2000 mm	AK9.708.200
	1500 mm	3000 mm	AK9.708.300
	2000 mm	4000 mm	AK9.708.400
	3000 mm	6000 mm	AK9.708.600
+ set afsluitstukken			AK9.708
Afdekprofiel (optie 2)	1000 mm	2000 mm	AK0.938.200
	1500 mm	3000 mm	AK0.938.300
	2000 mm	4000 mm	AK0.938.400
	3000 mm	6000 mm	AK0.938.600
+ set afsluitstukken			AK9.938
Geleidingsprofiel	1000 mm	1000 mm	510.608.100
	1250 mm	1250 mm	510.608.125
	1500 mm	1500 mm	510.608.150
	2000 mm	2000 mm	510.608.200
	3000 mm	3000 mm	510.608.300

Garnituurkeuze

	Artikelnummer
Dwarse ophanging (versie A)	
Zonder softclose	AG0.100
Met 1 softclose (min. deurbreedte = 494 mm)	AG0.100.020*
Met 2 softclosen (min. deurbreedte = 724 mm)	AG0.100.220
Laterale ophanging (versie A)	
Zonder softclose	AG0.106
Dunne panelen met deurdikte 18 - 38 mm (versie B)	
Zonder softclose	AG0.102
Met 1 softclose (min. deurbreedte = 494 mm)	AG0.102.020
Met 2 softclosen (min. deurbreedte = 724 mm)	AG0.102.220

Elke garnituur is voorzien van alle benodigde rollen of softclosen, ophanging, geleiding en stoppers.
* Indien de afstand tussen muur en deur min. 13 mm bedraagt, is het mogelijk om voor Autoclose (p. 42) te kiezen voor het automatisch sluiten van de deur.

Technische tekening

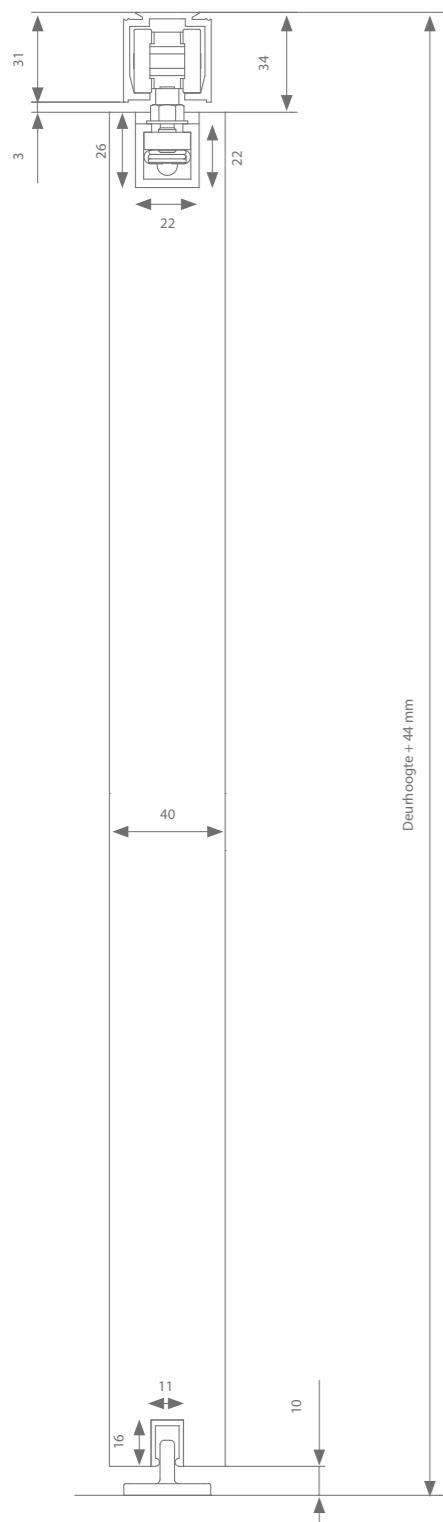

Hoogteregeling: + 0 / - 5 mm

Profielen

	Max. deurbreedte	Lengte	Artikelnummer
Loopprofiel	1000 mm	2000 mm	AG0.208.200
	1500 mm	3000 mm	AG0.208.300
	2000 mm	4000 mm	AG0.208.400
	3000 mm	6000 mm	AG0.208.600
Compactprofiel		236 mm	(2x) 110.828
	1000 mm	1000 mm	110.828.100
	1250 mm	1250 mm	110.828.125
	1500 mm	1500 mm	110.828.150
	2000 mm	2000 mm	110.828.200
+ set afsluitstukken			(2x) 110.829
Geleidingsprofiel	1000 mm	1000 mm	510.608.100
	1250 mm	1250 mm	510.608.125
	1500 mm	1500 mm	510.608.150
	2000 mm	2000 mm	510.608.200
	3000 mm	3000 mm	510.608.300

Garnituurkeuze

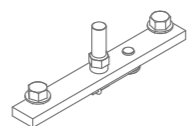

Compacte ophanging	Artikelnummer
Zonder softclose	AG0.308
Met 1 softclose (min. deurbreedte = 502 mm)	AG0.308.020
Met 2 softclosen (min. deurbreedte = 737 mm)	AG0.308.220

Elke garnituur is voorzien van alle benodigde rollen of softclosen, ophanging, geleiding en stoppers.

TIP



De geleider AK9.335 is ideaal wanneer u de geleider niet op de vloer wenst te bevestigen.

Technische tekening

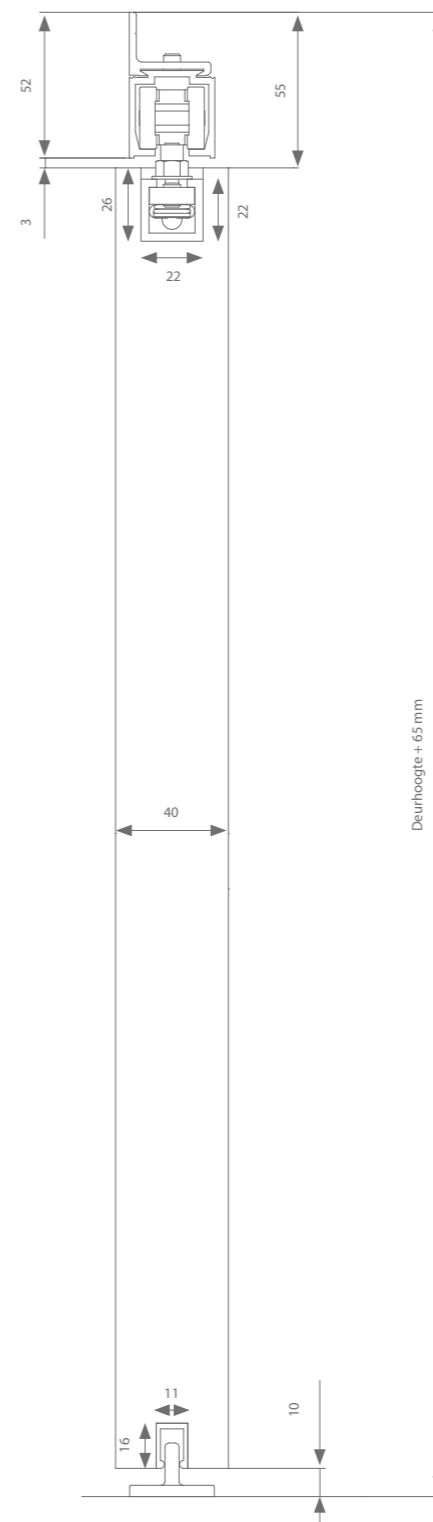

Hoogteregeling: + 0 / - 5 mm

Profielen

	Max. deurbreedte	Lengte	Artikelnummer
Loopprofiel	1000 mm	2000 mm	AG0.208.200
	1500 mm	3000 mm	AG0.208.300
	2000 mm	4000 mm	AG0.208.400
	3000 mm	6000 mm	AG0.208.600
Muurbeugel	Elke 500 - 600 mm nodig		AK1.118.0
Compactprofiel		236 mm	(2x) 110.828
	1000 mm	1000 mm	110.828.100
	1250 mm	1250 mm	110.828.125
	1500 mm	1500 mm	110.828.150
	2000 mm	2000 mm	110.828.200
+ set afsluitstukken			(2x) 110.829
Geleidingsprofiel	1000 mm	1000 mm	510.608.100
	1250 mm	1250 mm	510.608.125
	1500 mm	1500 mm	510.608.150
	2000 mm	2000 mm	510.608.200
	3000 mm	3000 mm	510.608.300

Garnituurkeuze

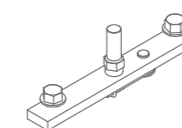

Compacte ophanging	Artikelnummer
Zonder softclose	AG0.308
Met 1 softclose (min. deurbreedte = 502 mm)	AG0.308.020
Met 2 softclosen (min. deurbreedte = 737 mm)	AG0.308.220

Elke garnituur is voorzien van alle benodigde rollen of softclosen, ophanging, geleiding en stoppers.

TIP

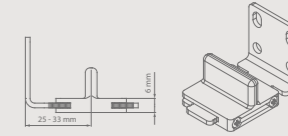

De geleider AK9.335 is ideaal wanneer u de geleider niet op de vloer wenst te bevestigen.



argenta **EXPERT** 80 KG

Dit schuifdeurbeslag verplaatst deuren tot 80 kg op de meest geruisloze manier. Zowel dunne als dickere panelen kunnen uitgerust worden met dit systeem, al dan niet met 1 of 2 softclosen. De correcte ondergeleiding garandeert steeds de loodrechte stand van de deur. Naar analogie met de 40 kg serie, kan voor de ophanging van het deurpaneel ook hier gekozen worden tussen oplegplaten of de compact uitvoering (zie p.7).

PROFIELLENGTE

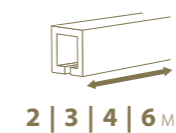

2 | 3 | 4 | 6 M

MONTAGE



DEURGEWICHT



geanodiseerd
aluminium

Technische tekeningen

Versie A

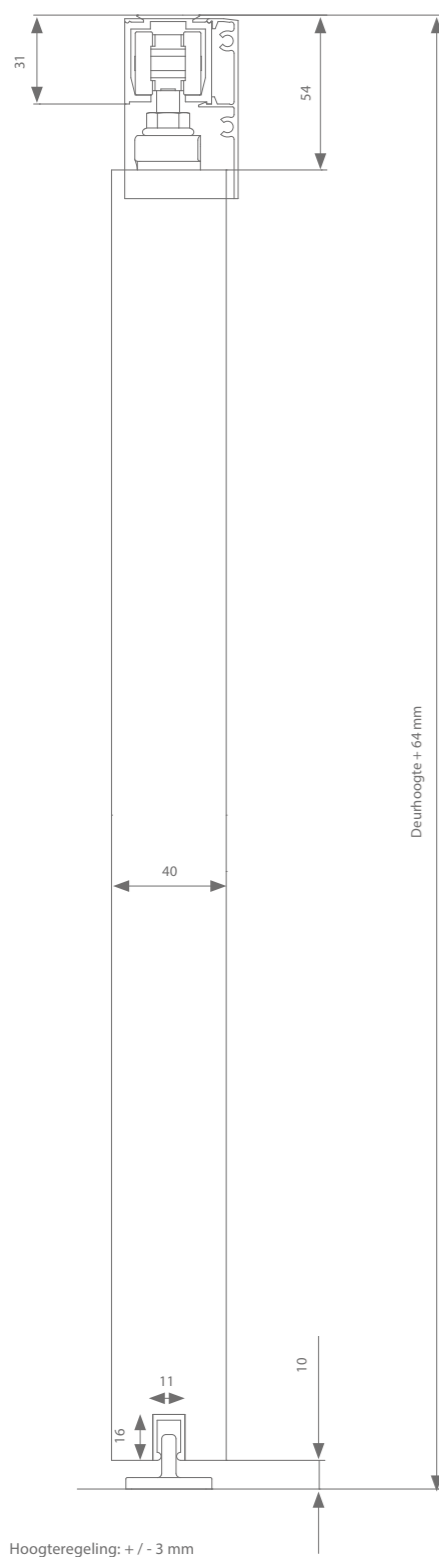

Versie B

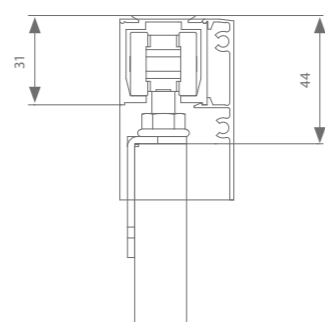

TIP



De geleider AK9.335 is ideaal wanneer u de geleider niet op de vloer wenst te bevestigen.

Profielen

	Max. deurbreedte	Lengte	Artikelnummer
Loopprofiel	1000 mm	2000 mm	AK0.208.200
	1500 mm	3000 mm	AK0.208.300
	2000 mm	4000 mm	AK0.208.400
	3000 mm	6000 mm	AK0.208.600
Afdekprofiel	1000 mm	2000 mm	AK0.948.200
	1500 mm	3000 mm	AK0.948.300
	2000 mm	4000 mm	AK0.948.400
	3000 mm	6000 mm	AK0.948.600
+ set afsluitstukken			AK9.948
Geleidingsprofiel	1000 mm	1000 mm	510.608.100
	1250 mm	1250 mm	510.608.125
	1500 mm	1500 mm	510.608.150
	2000 mm	2000 mm	510.608.200
	3000 mm	3000 mm	510.608.300

Garnituurkeuze

	Dwarse ophanging (versie A)	Artikelnummer
	Zonder softclose	AK0.100
	Met 1 softclose (min. deurbreedte = 494 mm)	AK0.100.020*
	Laterale ophanging (versie A)	
	Zonder softclose	AK0.106
	Dunne panelen met deurdikte 18 - 38 mm (versie B)	
	Zonder softclose	AK0.102
	Met 1 softclose (min. deurbreedte = 494 mm)	AK0.102.020
	Met 2 softclosen (min. deurbreedte = 724 mm)	AK0.102.220

Elke garnituur is voorzien van alle benodigde rollen of softclosen, ophanging, geleiding en stoppers.* Indien de afstand tussen muur en deur min. 14 mm bedraagt, is het mogelijk om voor Autoclose (p. 42) te kiezen voor het automatisch sluiten van de deur (AK0.192). Dit kan enkel gecombineerd worden met AK0.100.020.

Technische tekeningen

Optie 1 - Versie A

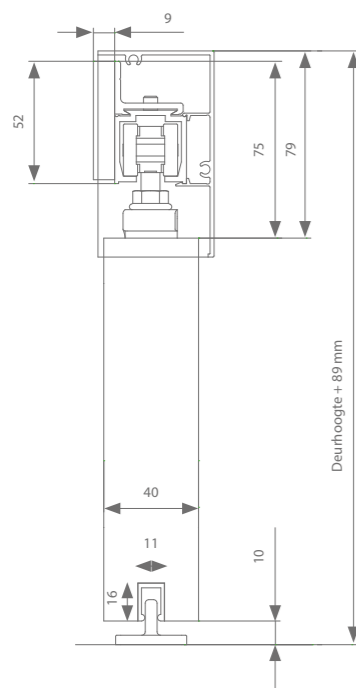

Optie 2 - Versie A

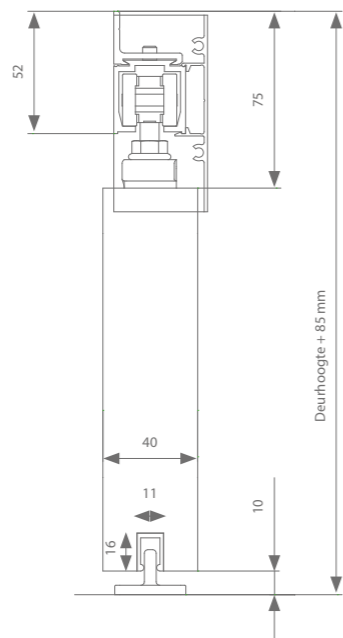

Optie 1 - Versie B

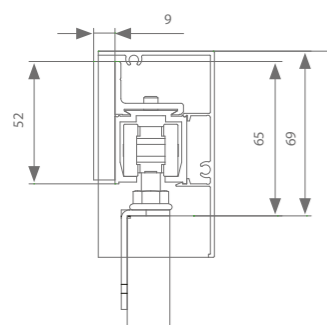

Optie 2 - Versie B

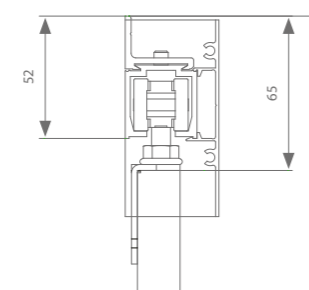

Hoogteregeling: +/- 3 mm

TIP



De geleider AK9.335 is ideaal wanneer u de geleider niet op de vloer wenst te bevestigen.

Profielen

	Max. deurbreedte	Lengte	Artikelnummer
Loopprofiel	1000 mm	2000 mm	AK0.208.200
	1500 mm	3000 mm	AK0.208.300
	2000 mm	4000 mm	AK0.208.400
	3000 mm	6000 mm	AK0.208.600
Muurbeugel	Elke 500 - 600 mm nodig		AK1.118.0
Afdekprofiel (optie 1)	1000 mm	2000 mm	AK9.708.200
	1500 mm	3000 mm	AK9.708.300
	2000 mm	4000 mm	AK9.708.400
	3000 mm	6000 mm	AK9.708.600
+ set afsluitstukken			AK9.708
Afdekprofiel (optie 2)	1000 mm	2000 mm	AK0.938.200
	1500 mm	3000 mm	AK0.938.300
	2000 mm	4000 mm	AK0.938.400
	3000 mm	6000 mm	AK0.938.600
+ set afsluitstukken			AK9.938
Geleidingsprofiel	1000 mm	1000 mm	510.608.100
	1250 mm	1250 mm	510.608.125
	1500 mm	1500 mm	510.608.150
	2000 mm	2000 mm	510.608.200
	3000 mm	3000 mm	510.608.300

Garnituurkeuze

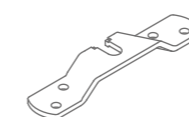

Dwarse ophanging (versie A)	Artikelnummer
Zonder softclose	AK0.100
Met 1 softclose (min. deurbreedte = 494 mm)	AK0.100.020*

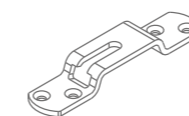

Laterale ophanging (versie A)	Artikelnummer
Zonder softclose	AK0.106

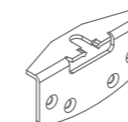

Dunne panelen met deurdikte 18 - 38 mm (versie B)	Artikelnummer
Zonder softclose	AK0.102
Met 1 softclose (min. deurbreedte = 494 mm)	AK0.102.020
Met 2 softclosen (min. deurbreedte = 724 mm)	AK0.102.220

Elke garnituur is voorzien van alle benodigde rollen of softclosen, ophanging, geleiding en stoppers.
* Indien de afstand tussen muur en deur min. 13 mm bedraagt, is het mogelijk om voor Autoclose (p. 42) te kiezen voor het automatisch sluiten van de deur.

Technische tekening

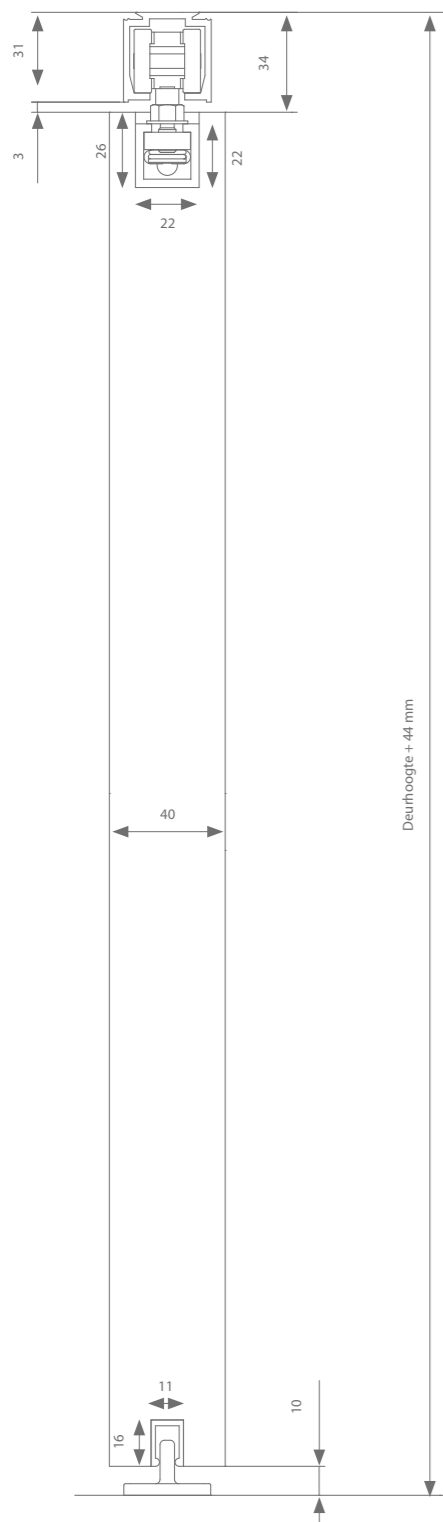

Profielen

	Max. deurbreedte	Lengte	Artikelnummer
Loopprofiel	1000 mm	2000 mm	AK0.208.200
	1500 mm	3000 mm	AK0.208.300
	2000 mm	4000 mm	AK0.208.400
	3000 mm	6000 mm	AK0.208.600
Compactprofiel		236 mm	(2x) 110.828
	1000 mm	1000 mm	110.828.100
	1250 mm	1250 mm	110.828.125
	1500 mm	1500 mm	110.828.150
	2000 mm	2000 mm	110.828.200
+ set afsluitstukken			(2x) 110.829
Geleidingsprofiel	1000 mm	1000 mm	510.608.100
	1250 mm	1250 mm	510.608.125
	1500 mm	1500 mm	510.608.150
	2000 mm	2000 mm	510.608.200
	3000 mm	3000 mm	510.608.300

Garnituurkeuze

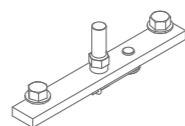

Compacte ophanging	Artikelnummer
Zonder softclose	AK0.308
Met 1 softclose (min. deurbreedte = 502 mm)	AK0.308.020

Elke garnituur is voorzien van alle benodigde rollen of softclosen, ophanging, geleiding en stoppers.

TIP



De geleider AK9.335 is ideaal wanneer u de geleider niet op de vloer wenst te bevestigen.

Hoogteregeling: + 0 / - 5 mm

Technische tekening

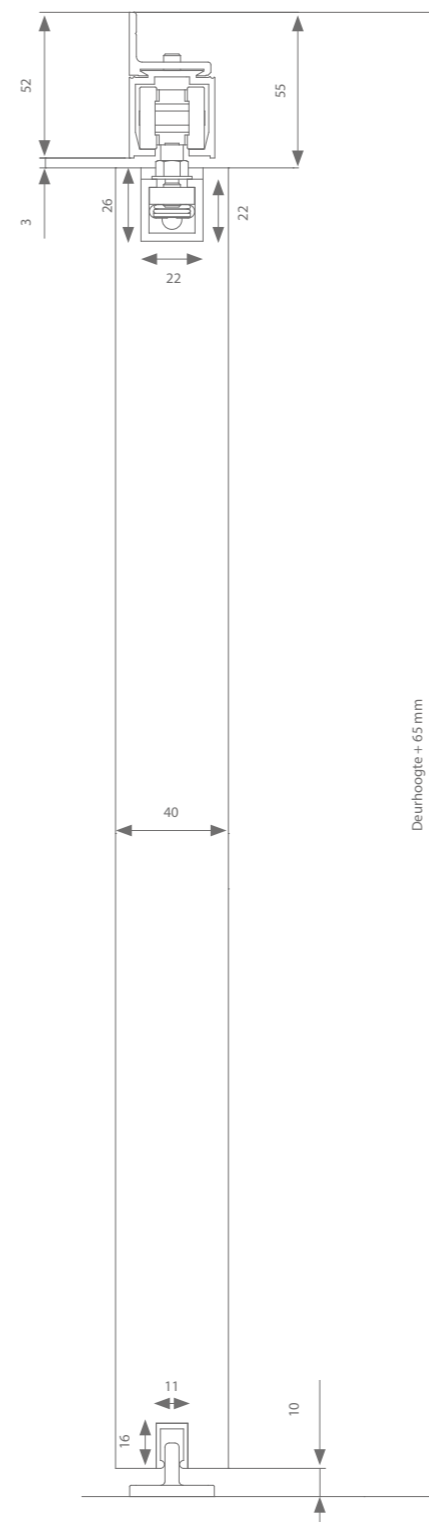

Profielen

	Max. deurbreedte	Lengte	Artikelnummer
Loopprofiel	1000 mm	2000 mm	AK0.208.200
	1500 mm	3000 mm	AK0.208.300
	2000 mm	4000 mm	AK0.208.400
	3000 mm	6000 mm	AK0.208.600
Muurbeugel	Elke 500 - 600 mm nodig		AK1.118.0
Compactprofiel		236 mm	(2x) 110.828
	1000 mm	1000 mm	110.828.100
	1250 mm	1250 mm	110.828.125
	1500 mm	1500 mm	110.828.150
	2000 mm	2000 mm	110.828.200
+ set afsluitstukken			(2x) 110.829
Geleidingsprofiel	1000 mm	1000 mm	510.608.100
	1250 mm	1250 mm	510.608.125
	1500 mm	1500 mm	510.608.150
	2000 mm	2000 mm	510.608.200
	3000 mm	3000 mm	510.608.300

Garnituurkeuze

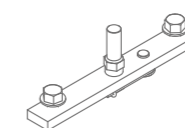

Compacte ophanging	Artikelnummer
Zonder softclose	AK0.308
Met 1 softclose (min. deurbreedte = 502 mm)	AK0.308.020

Elke garnituur is voorzien van alle benodigde rollen of softclosen, ophanging, geleiding en stoppers.

TIP

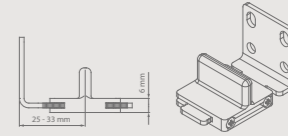

De geleider AK9.335 is ideaal wanneer u de geleider niet op de vloer wenst te bevestigen.

Hoogteregeling: + 0 / - 5 mm



argenta
EXPERT
80 KG SUPERIOR

Het expert gamma biedt vanaf 80 kg een superior assortiment aan. Deze producten garanderen een langere levensduur en een stillere werking. De rollen zijn voorzien van extra kogellagers van superieure kwaliteit, waardoor een uiterst discrete werking gegarandeerd wordt. De wielen zijn geproduceerd in harde kunststof die samen met de kogellagers zorgen voor een minimale rolweerstand. Deze unieke eigenschappen garanderen een uiterst stille werking. De 80 kg superior stopper is uitgerust met een extra krachtige inox veerstalen klem die bovendien garant staat voor een langere levensduur. Ook wordt de onderkant van de schuifdeur voorzien van een sterkere geleiding. Voor een discrete afwerking, kan men voor een compacte ophanging kiezen waardoor de inbouwmaten beperkt worden en een speling van slechts 3 mm mogelijk wordt tussen deur en profiel.

PROFIELLENGTE



2 | 3 | 4 | 6 M

MONTAGE



DEURGEWICHT

MAX.
80
KG



geanodiseerd
aluminium

Technische tekeningen

Versie A

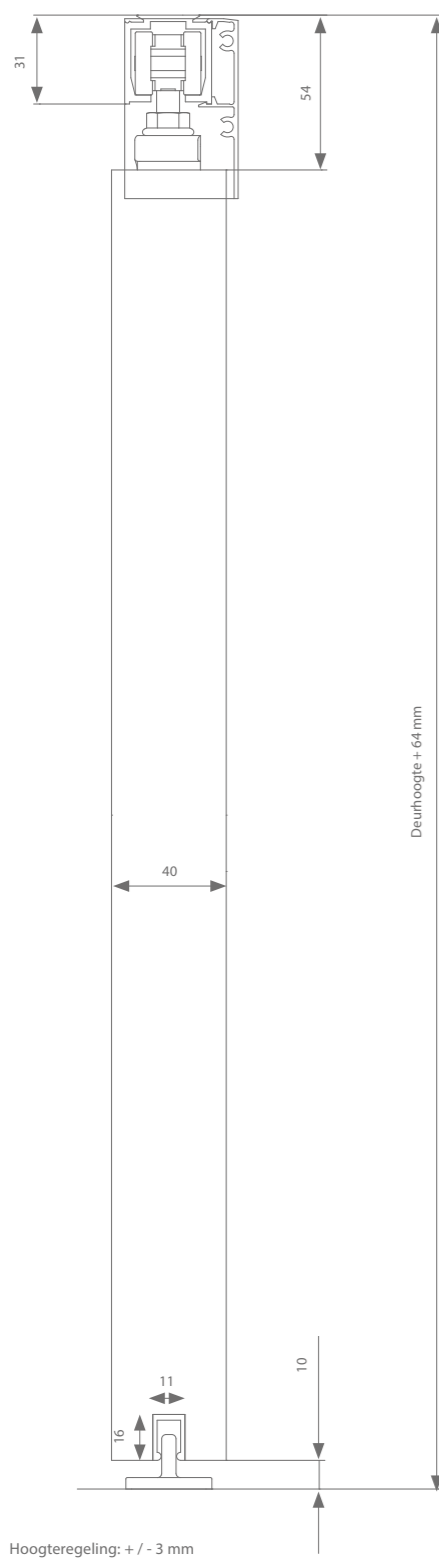

Versie B

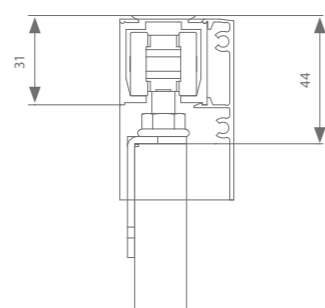

TIP

De geleider AK9.335 is ideaal wanneer u de geleider niet op de vloer wenst te bevestigen.

Profielen

	Max. deurbreedte	Lengte	Artikelnummer
Loopprofiel	1000 mm	2000 mm	AK0.208.200
	1500 mm	3000 mm	AK0.208.300
	2000 mm	4000 mm	AK0.208.400
	3000 mm	6000 mm	AK0.208.600
Afdekprofiel	1000 mm	2000 mm	AK0.948.200
	1500 mm	3000 mm	AK0.948.300
	2000 mm	4000 mm	AK0.948.400
	3000 mm	6000 mm	AK0.948.600
+ set afsluitstukken			AK9.948
Geleidingsprofiel	1000 mm	1000 mm	510.608.100
	1250 mm	1250 mm	510.608.125
	1500 mm	1500 mm	510.608.150
	2000 mm	2000 mm	510.608.200
	3000 mm	3000 mm	510.608.300

Garnituurkeuze

	Artikelnummer
Dwarse ophanging (versie A)	
Zonder softclose	AK0.600
Met 1 softclose (min. deurbreedte = 494 mm)	AK0.600.020*
Met 2 softclosen (min. deurbreedte = 724 mm)	AK0.600.220
Laterale ophanging (versie A)	
Zonder softclose	AK0.606
Dunne panelen met deurdikte 18 - 38 mm (versie B)	
Zonder softclose	AK0.602

Elke garnituur is voorzien van alle benodigde rollen of softclosen, ophanging, geleiding en stoppers.
* Indien de afstand tussen muur en deur min. 13 mm bedraagt, is het mogelijk om voor Autoclose (p. 42) te kiezen voor het automatisch sluiten van de deur.

Technische tekeningen

Optie 1 - Versie A

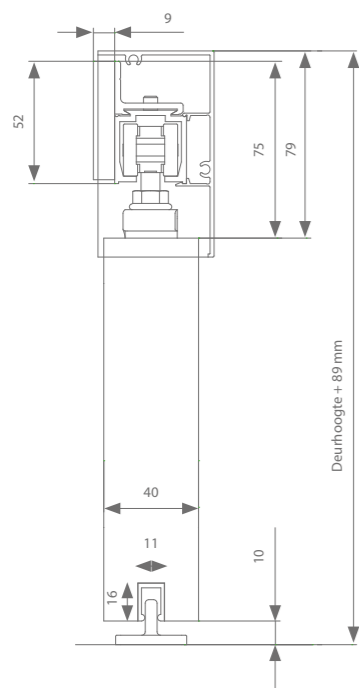

Optie 2 - Versie A

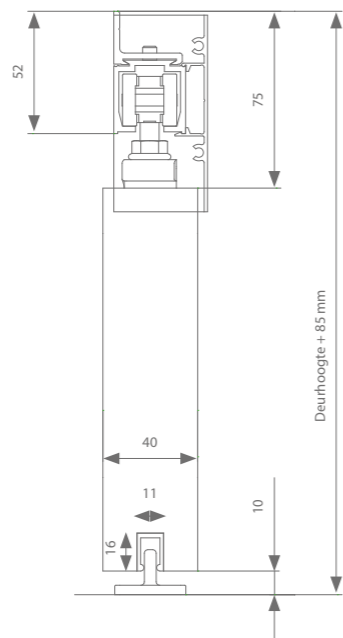

Optie 1 - Versie B

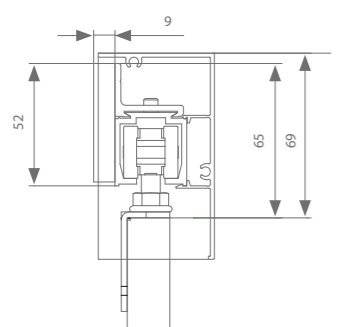

Optie 2 - Versie B

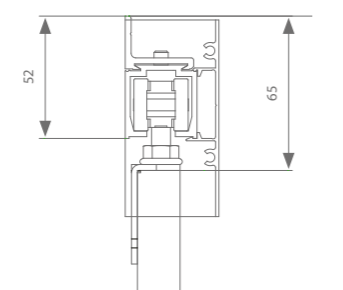

Hoogteregeling: +/- 3 mm

TIP



De geleider AK9.335 is ideaal wanneer u de geleider niet op de vloer wenst te bevestigen.

Profielen

	Max. deurbreedte	Lengte	Artikelnummer
Loopprofiel	1000 mm	2000 mm	AK0.208.200
	1500 mm	3000 mm	AK0.208.300
	2000 mm	4000 mm	AK0.208.400
	3000 mm	6000 mm	AK0.208.600
Muurbeugel	Elke 500 - 600 mm nodig		AK1.118.0
Afdekprofiel (optie 1)	1000 mm	2000 mm	AK9.708.200
	1500 mm	3000 mm	AK9.708.300
	2000 mm	4000 mm	AK9.708.400
	3000 mm	6000 mm	AK9.708.600
+ set afsluitstukken			AK9.708
Afdekprofiel (optie 2)	1000 mm	2000 mm	AK0.938.200
	1500 mm	3000 mm	AK0.938.300
	2000 mm	4000 mm	AK0.938.400
	3000 mm	6000 mm	AK0.938.600
+ set afsluitstukken			AK9.938
Geleidingsprofiel	1000 mm	1000 mm	510.608.100
	1250 mm	1250 mm	510.608.125
	1500 mm	1500 mm	510.608.150
	2000 mm	2000 mm	510.608.200
	3000 mm	3000 mm	510.608.300

Garnituurkeuze

	Artikelnummer
Dwarse ophanging (versie A)	
Zonder softclose	AK0.600
Met 1 softclose (min. deurbreedte = 494 mm)	AK0.600.020*
Met 2 softclosen (min. deurbreedte = 724 mm)	AK0.600.220
Laterale ophanging (versie A)	
Zonder softclose	AK0.606
Dunne panelen met deurdikte 18 - 38 mm (versie B)	
Zonder softclose	AK0.602

Elke garnituur is voorzien van alle benodigde rollen of softclosen, ophanging, geleiding en stoppers.
* Indien de afstand tussen muur en deur min. 13 mm bedraagt, is het mogelijk om voor Autoclose (p. 42) te kiezen voor het automatisch sluiten van de deur.

Technische tekening

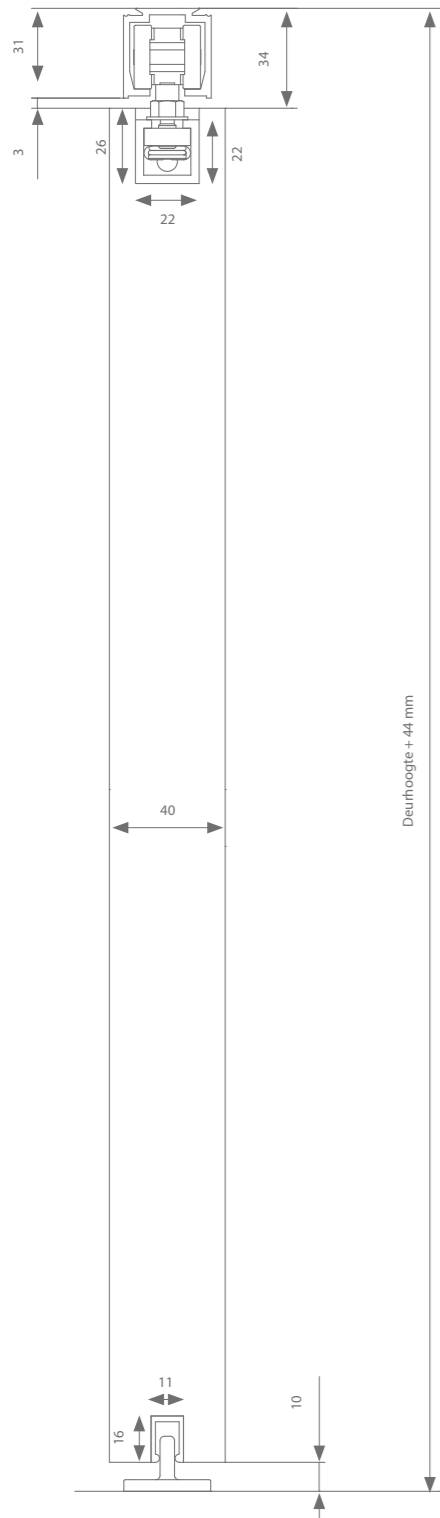

Profielen

	Max. deurbreedte	Lengte	Artikelnummer
Loopprofiel	1000 mm	2000 mm	AK0.208.200
	1500 mm	3000 mm	AK0.208.300
	2000 mm	4000 mm	AK0.208.400
	3000 mm	6000 mm	AK0.208.600
Compactprofiel		236 mm	(2x) 110.828
	1000 mm	1000 mm	110.828.100
	1250 mm	1250 mm	110.828.125
	1500 mm	1500 mm	110.828.150
	2000 mm	2000 mm	110.828.200
+ set afsluitstukken			(2x) 110.829
Geleidingsprofiel	1000 mm	1000 mm	510.608.100
	1250 mm	1250 mm	510.608.125
	1500 mm	1500 mm	510.608.150
	2000 mm	2000 mm	510.608.200
	3000 mm	3000 mm	510.608.300

Garnituurkeuze

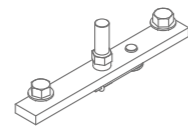

Compacte ophanging	Artikelnummer
Zonder softclose	AK0.808
Met 1 softclose (min. deurbreedte = 502 mm)	AK0.808.020
Met 2 softclosen (min. deurbreedte = 737 mm)	AK0.808.220
Unislide garnituur te combineren met tillift (max. 60 kg)	Artikelnummer
Met 1 softclose	AK0.800.08

Elke garnituur is voorzien van alle benodigde rollen of softclosen, ophanging, geleiding en stoppers.

TIP

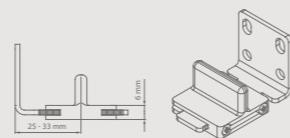

De geleider AK9.335 is ideaal wanneer u de geleider niet op de vloer wenst te bevestigen.

Hoogteregeling: + 0 / - 5 mm

Technische tekening

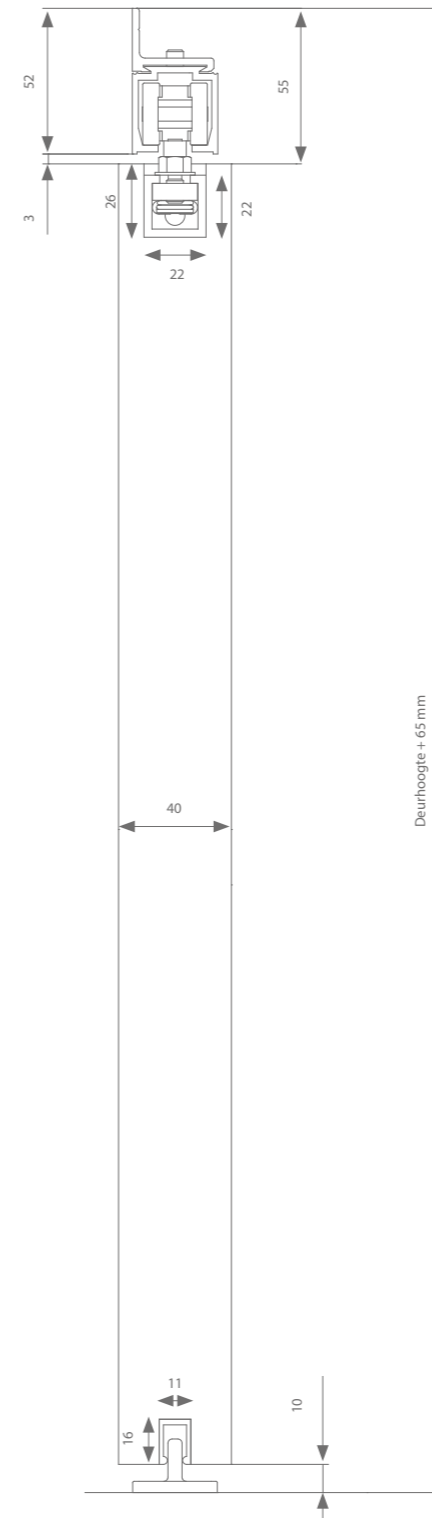

Profielen

	Max. deurbreedte	Lengte	Artikelnummer
Loopprofiel	1000 mm	2000 mm	AK0.208.200
	1500 mm	3000 mm	AK0.208.300
	2000 mm	4000 mm	AK0.208.400
	3000 mm	6000 mm	AK0.208.600
Muurbeugel	Elke 500 - 600 mm nodig		AK1.118.0
Compactprofiel		236 mm	(2x) 110.828
	1000 mm	1000 mm	110.828.100
	1250 mm	1250 mm	110.828.125
	1500 mm	1500 mm	110.828.150
	2000 mm	2000 mm	110.828.200
+ set afsluitstukken			(2x) 110.829
Geleidingsprofiel	1000 mm	1000 mm	510.608.100
	1250 mm	1250 mm	510.608.125
	1500 mm	1500 mm	510.608.150
	2000 mm	2000 mm	510.608.200
	3000 mm	3000 mm	510.608.300

Garnituurkeuze

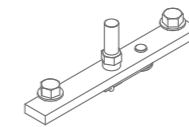

Compacte ophanging	Artikelnummer
Zonder softclose	AK0.808
Met 1 softclose (min. deurbreedte = 502 mm)	AK0.808.020
Met 2 softclosen (min. deurbreedte = 737 mm)	AK0.808.220
Unislide garnituur te combineren met tillift (max. 60 kg)	Artikelnummer
Met 1 softclose	AK0.800.08

Elke garnituur is voorzien van alle benodigde rollen of softclosen, ophanging, geleiding en stoppers.

TIP

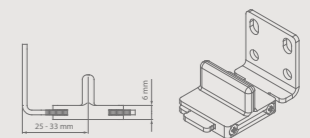

De geleider AK9.335 is ideaal wanneer u de geleider niet op de vloer wenst te bevestigen.

Hoogteregeling: + 0 / - 5 mm



argenta
EXPERT
120 KG SUPERIOR

De extra troeven van het 80 kg superior gamma worden herhaald in de 120 kg reeks. Deze producten garanderen een langere levensduur en een nog stillere werking. Ook hier zijn de rollen voorzien van extra kogellagers van superieure kwaliteit, waardoor een uiterst discrete werking gegarandeerd wordt. De sterke ondergeleiding verzekert steeds de loodrechte stand van de deur. Voor een discrete afwerking, kan men voor een compacte ophanging kiezen waardoor de inbouwmaten beperkt worden en een speling van slechts 3 mm mogelijk wordt tussen deur en profiel.

PROFIELLENGTE

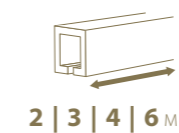

2 | 3 | 4 | 6 M

MONTAGE



DEURGEWICHT



MAX.
120
KG



geanodiseerd
aluminium

Technische tekening

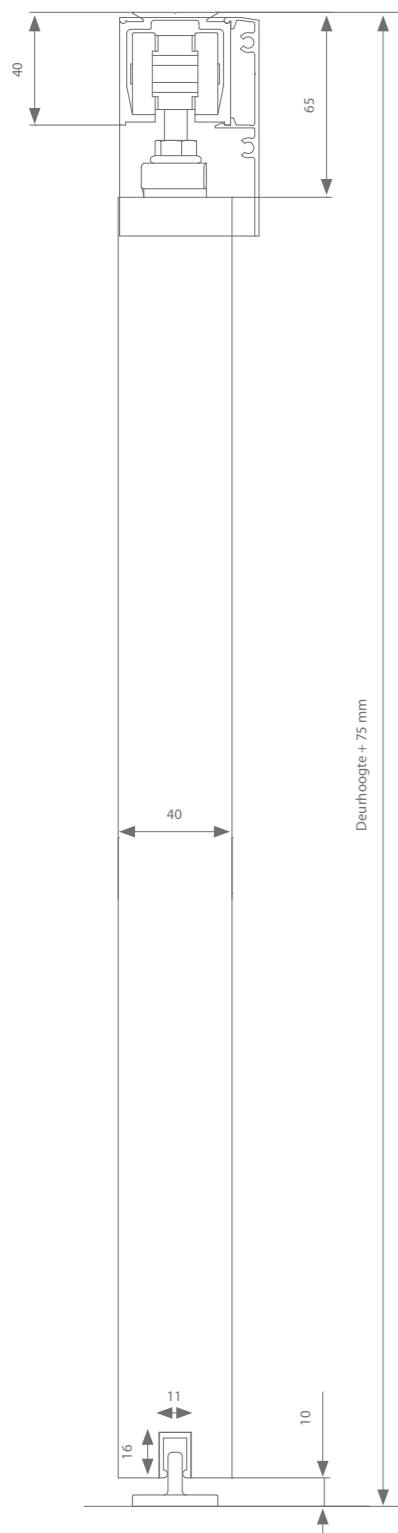

Hoogteregeling: +/- 5 mm

Profielen

	Max. deurbreedte	Lengte	Artikelnummer
Loopprofiel	1000 mm	2000 mm	AM0.208.200
	1500 mm	3000 mm	AM0.208.300
	2000 mm	4000 mm	AM0.208.400
	3000 mm	6000 mm	AM0.208.600
Afdekprofiel	1000 mm	2000 mm	AM0.948.200
	1500 mm	3000 mm	AM0.948.300
	2000 mm	4000 mm	AM0.948.400
	3000 mm	6000 mm	AM0.948.600
+ set afsluitstukken			AM9.948
Geleidingsprofiel	1000 mm	1000 mm	510.608.100
	1250 mm	1250 mm	510.608.125
	1500 mm	1500 mm	510.608.150
	2000 mm	2000 mm	510.608.200
	3000 mm	3000 mm	510.608.300

Garnituurkeuze

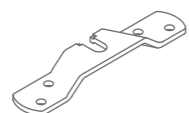

Dwarse ophanging	Artikelnummer
Zonder softclose	AM0.600
Met 1 softclose (min. deurbreedte = 545 mm)	AM0.600.020*
Met 2 softclosen (min. deurbreedte = 774 mm)	AM0.600.220

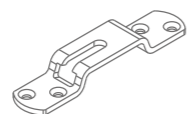

Laterale ophanging	Artikelnummer
Zonder softclose	AM0.606

Elke garnituur is voorzien van alle benodigde rollen of softclosen, ophanging, geleiding en stoppers.
* Indien de afstand tussen muur en deur min. 13 mm bedraagt, is het mogelijk om voor Autoclose (p. 42) te kiezen voor het automatisch sluiten van de deur.

Technische tekening

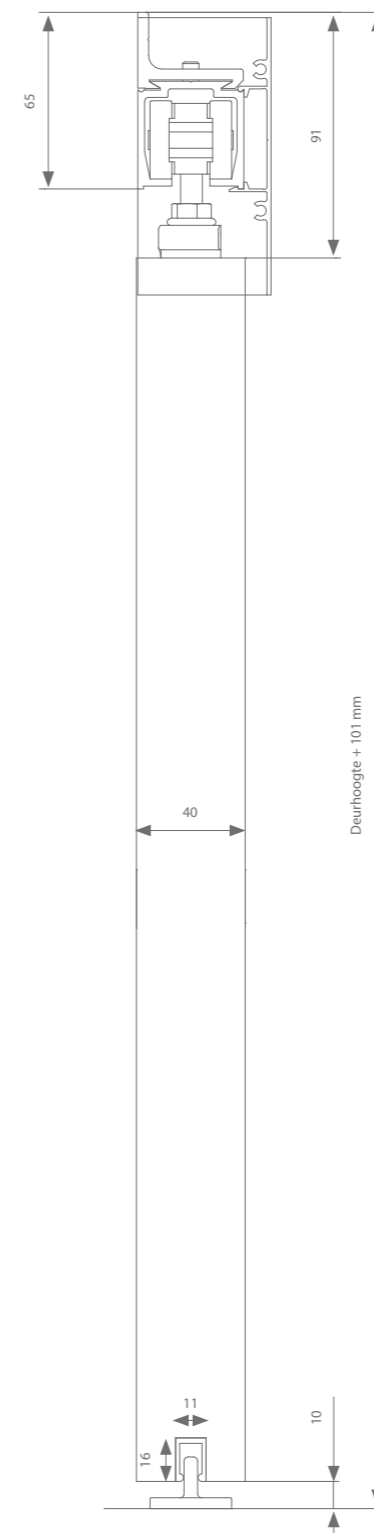

Hoogteregeling: +/- 5 mm

Profielen

	Max. deurbreedte	Lengte	Artikelnummer
Loopprofiel	1000 mm	2000 mm	AM0.208.200
	1500 mm	3000 mm	AM0.208.300
	2000 mm	4000 mm	AM0.208.400
	3000 mm	6000 mm	AM0.208.600
Muurbeugel	Elke 500 - 600 mm nodig		AM1.118.0
Afdekprofiel	1000 mm	2000 mm	AM0.938.200
	1500 mm	3000 mm	AM0.938.300
	2000 mm	4000 mm	AM0.938.400
	3000 mm	6000 mm	AM0.938.600
+ set afsluitstukken			AM9.938
Geleidingsprofiel	1000 mm	1000 mm	510.608.100
	1250 mm	1250 mm	510.608.125
	1500 mm	1500 mm	510.608.150
	2000 mm	2000 mm	510.608.200
	3000 mm	3000 mm	510.608.300

Garnituurkeuze

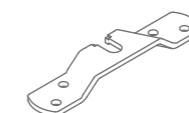

Dwarse ophanging	Artikelnummer
Zonder softclose	AM0.600
Met 1 softclose (min. deurbreedte = 545 mm)	AM0.600.020*
Met 2 softclosen (min. deurbreedte = 774 mm)	AM0.600.220

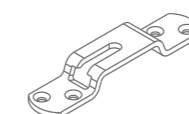

Laterale ophanging	Artikelnummer
Zonder softclose	AM0.606

Elke garnituur is voorzien van alle benodigde rollen of softclosen, ophanging, geleiding en stoppers.
* Indien de afstand tussen muur en deur min. 13 mm bedraagt, is het mogelijk om voor Autoclose (p. 42) te kiezen voor het automatisch sluiten van de deur.

Technische tekening

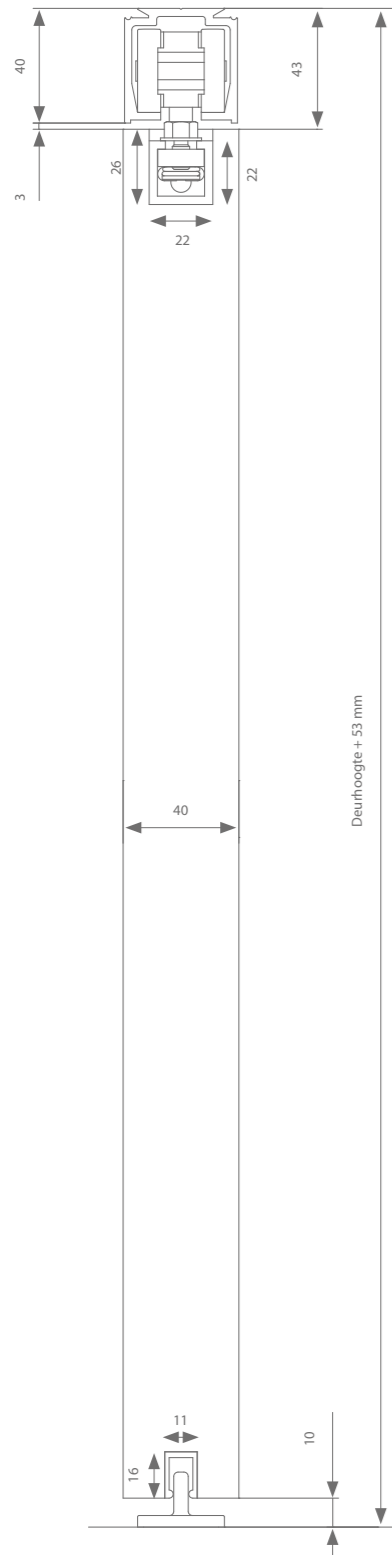

Hoogteregeling: + 0 / - 5 mm

Profielen

	Max. deurbreedte	Lengte	Artikelnummer
Loopprofiel	1000 mm	2000 mm	AM0.208.200
	1500 mm	3000 mm	AM0.208.300
	2000 mm	4000 mm	AM0.208.400
	3000 mm	6000 mm	AM0.208.600
Compactprofiel		236 mm	(2x) 110.828
	1000 mm	1000 mm	110.828.100
	1250 mm	1250 mm	110.828.125
	1500 mm	1500 mm	110.828.150
	2000 mm	2000 mm	110.828.200
+ set afsluitstukken			(2x) 110.829
Geleidingsprofiel	1000 mm	1000 mm	510.608.100
	1250 mm	1250 mm	510.608.125
	1500 mm	1500 mm	510.608.150
	2000 mm	2000 mm	510.608.200
	3000 mm	3000 mm	510.608.300

Garnituurkeuze

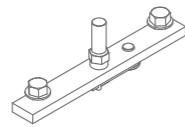

Compacte ophanging	Artikelnummer
Zonder softclose	AM0.808
Met 1 softclose (min. deurbreedte = 552 mm)	AM0.808.020
Met 2 softclosen (min. deurbreedte = 787 mm)	AM0.808.220

Elke garnituur is voorzien van alle benodigde rollen of softclosen, ophanging, geleiding en stoppers.

Technische tekening

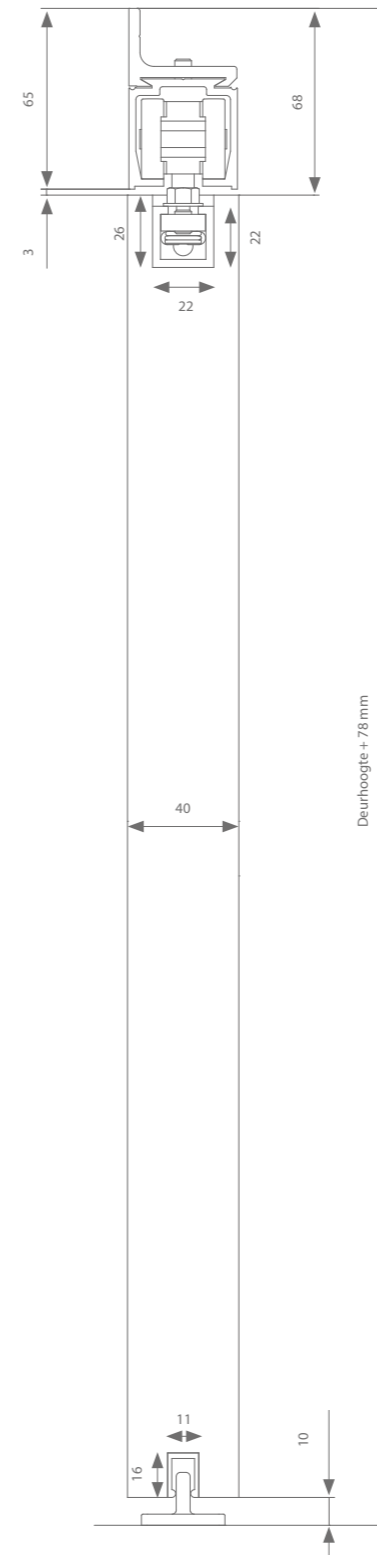

Hoogteregeling: + 0 / - 5 mm

Profielen

	Max. deurbreedte	Lengte	Artikelnummer
Loopprofiel	1000 mm	2000 mm	AM0.208.200
	1500 mm	3000 mm	AM0.208.300
	2000 mm	4000 mm	AM0.208.400
	3000 mm	6000 mm	AM0.208.600
Muurbeugel	Elke 500 - 600 mm nodig		AM1.118.0
Compactprofiel		236 mm	(2x) 110.828
	1000 mm	1000 mm	110.828.100
	1250 mm	1250 mm	110.828.125
	1500 mm	1500 mm	110.828.150
	2000 mm	2000 mm	110.828.200
+ set afsluitstukken			(2x) 110.829
Geleidingsprofiel	1000 mm	1000 mm	510.608.100
	1250 mm	1250 mm	510.608.125
	1500 mm	1500 mm	510.608.150
	2000 mm	2000 mm	510.608.200
	3000 mm	3000 mm	510.608.300

Garnituurkeuze

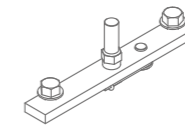

Compacte ophanging	Artikelnummer
Zonder softclose	AM0.808
Met 1 softclose (min. deurbreedte = 552 mm)	AM0.808.020
Met 2 softclosen (min. deurbreedte = 787 mm)	AM0.808.220

Elke garnituur is voorzien van alle benodigde rollen of softclosen, ophanging, geleiding en stoppers.



argenta
EXPERT
200 KG

Zware schuifdeuren tot 200 kg worden opgehangen aan een sterke stalen rol voorzien van gelagerde kunststofwielen die een vlotte rolbeweging garanderen in het aluminium profiel. Ook bij dit deurgewicht gaan kwaliteit en discrete werking hand in hand. De sterke ondergeleiding staat tevens garant voor de correcte opstelling van het geheel.

PROFIELLENGTE

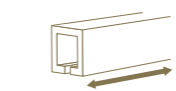

2 | 3 | 4 | 6 M

MONTAGE



DEURGEWICHT

MAX.
200
KG



geanodiseerd
aluminium

Technische tekening

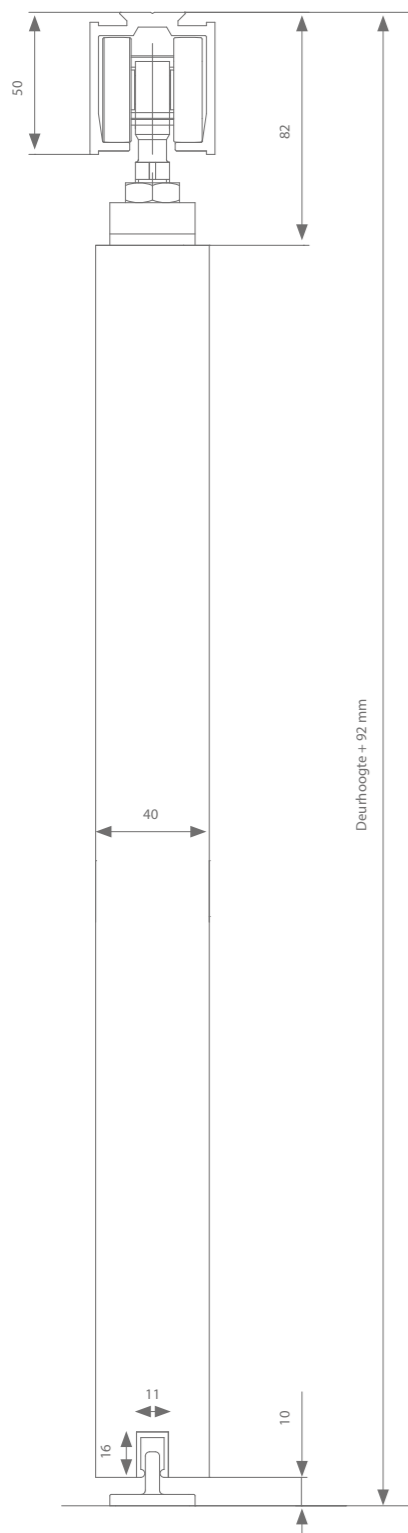

Hoogteregeling: +/- 3 mm

Profielen

	Max. deurbreedte	Lengte	Artikelnummer
Loopprofiel	1000 mm	2000 mm	AP0.208.200
	1500 mm	3000 mm	AP0.208.300
	2000 mm	4000 mm	AP0.208.400
	3000 mm	6000 mm	AP0.208.600
Geleidingsprofiel	1000 mm	1000 mm	510.608.100
	1250 mm	1250 mm	510.608.125
	1500 mm	1500 mm	510.608.150
	2000 mm	2000 mm	510.608.200
	3000 mm	3000 mm	510.608.300

Garnituurkeuze

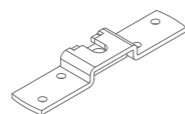

Dwarse ophanging	Artikelnummer
Zonder softclose	AP0.600

Elke garnituur is voorzien van alle benodigde rollen, ophanging, geleiding en stoppers.

Sterkere geleidingsvariant

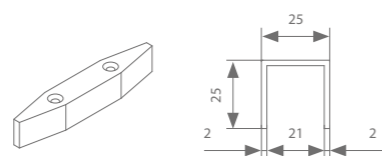

	Max. deurbreedte	Lengte	Artikelnummer
Geleidingsprofiel	1000 mm	1000 mm	AK0.618.100
	2000 mm	2000 mm	AK0.618.200
	3000 mm	3000 mm	AK0.618.300
	4000 mm	4000 mm	AK0.618.400
	6000 mm	6000 mm	AK0.618.600
Geleider			129.315

Technische tekening

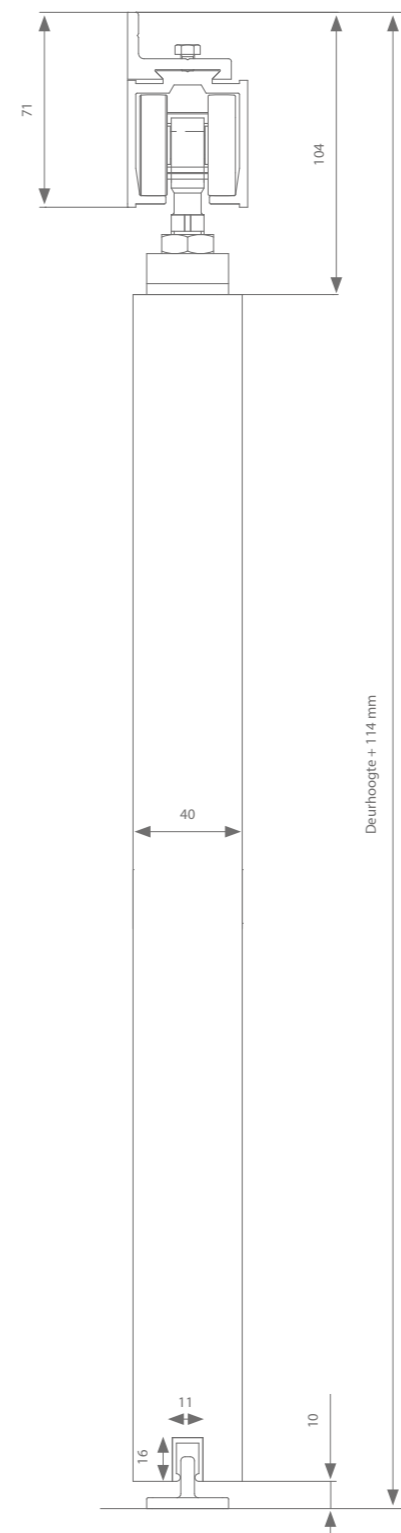

Hoogteregeling: +/- 3 mm

Profielen

	Max. deurbreedte	Lengte	Artikelnummer
Loopprofiel	1000 mm	2000 mm	AP0.208.200
	1500 mm	3000 mm	AP0.208.300
	2000 mm	4000 mm	AP0.208.400
	3000 mm	6000 mm	AP0.208.600
Muurbeugel	Elke 500 - 600mm nodig		AP1.118.0
Geleidingsprofiel	1000 mm	1000 mm	510.608.100
	1250 mm	1250 mm	510.608.125
	1500 mm	1500 mm	510.608.150
	2000 mm	2000 mm	510.608.200
	3000 mm	3000 mm	510.608.300

Garnituurkeuze

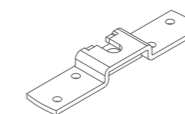

Dwarse ophanging	Artikelnummer
Zonder softclose	AP0.600

Elke garnituur is voorzien van alle benodigde rollen of softclosen, ophanging, geleiding en stoppers.

Sterkere geleidingsvariant

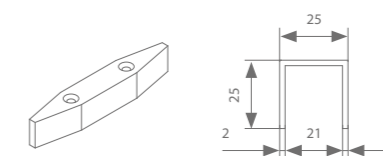

	Max. deurbreedte	Lengte	Artikelnummer
Geleidingsprofiel	1000 mm	1000 mm	AK0.618.100
	2000 mm	2000 mm	AK0.618.200
	3000 mm	3000 mm	AK0.618.300
	4000 mm	4000 mm	AK0.618.400
	6000 mm	6000 mm	AK0.618.600
Geleider			129.315

argenta

EXPERT 40 - 120 KG TOTAALSETS

Technische tekeningen

40 - 80 kg

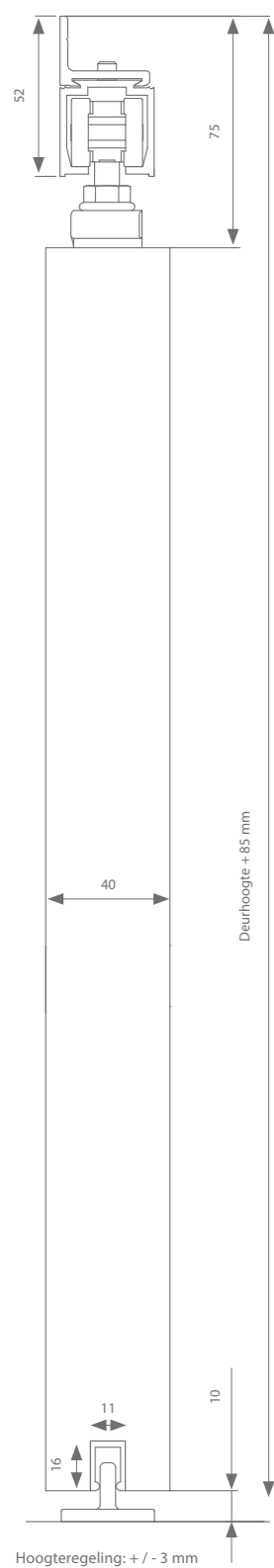

120 kg

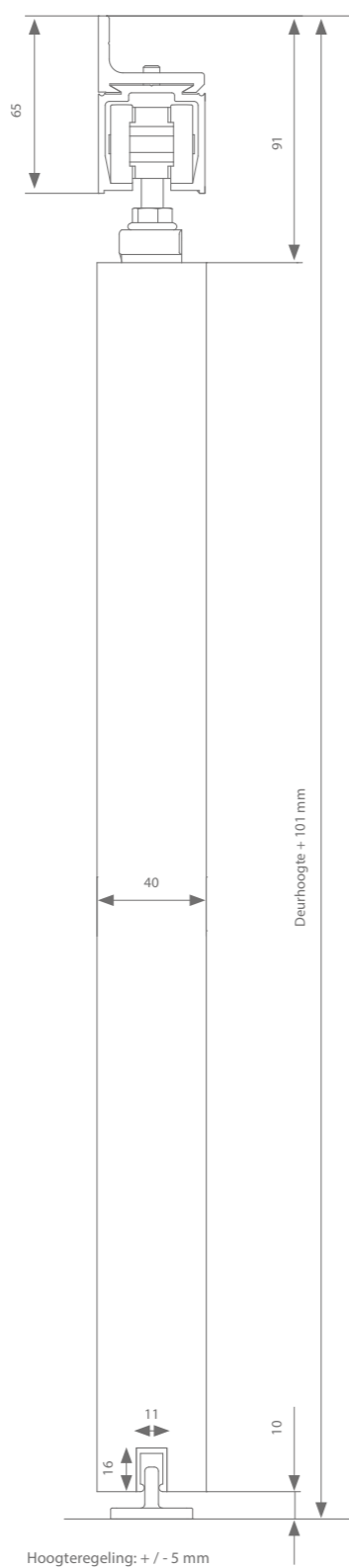

Een totaalset bevat volgende onderdelen:

- Loopprofiel 2000 of 3000 mm
- Passend aantal muurbeugels
- Garnituur voorzien van:
 - 2 dwarse oplegplaten
 - 2 rollen & 2 stoppers
OF 1 rol en 1 softclose & 1 stopper
OF 2 softclosen
 - Geleidingsprofiel
 - Geleider
 - Bijhorende schroeven

Max. 40 kg	Max. deurbreedte	Lengte	Artikelnummer
Expert 40 / 200	1000 mm	2000 mm	AG0.108
Expert 40 / 300	1500 mm	3000 mm	AG0.178
Expert 40 / 200 met softclose	1000 mm	2000 mm	AG0.108.020
Expert 40 / 300 met softclose	1500 mm	3000 mm	AG0.178.020
Softclose uitbreiding*			AG4.395.020

Max. 80 kg	Max. deurbreedte	Lengte	Artikelnummer
Expert 80 / 200	1000 mm	2000 mm	AK0.108
Expert 80 / 300	1500 mm	3000 mm	AK0.178
Expert 80 / 200 met softclose	1000 mm	2000 mm	AK0.108.020
Expert 80 / 300 met softclose	1500 mm	3000 mm	AK0.178.020
Softclose uitbreiding*			AK4.395.020

Max. 80 kg superior	Max. deurbreedte	Lengte	Artikelnummer
Expert 80 superior / 200	1000 mm	2000 mm	AK0.608
Expert 80 superior / 300	1500 mm	3000 mm	AK0.678
Expert 80 superior / 200 met softclose	1000 mm	2000 mm	AK0.608.020
Expert 80 superior / 300 met softclose	1500 mm	3000 mm	AK0.678.020
Expert 80 superior / 200 met dubbele softclose	1000 mm	2000 mm	AK0.608.220
Expert 80 superior / 300 met dubbele softclose	1500 mm	3000 mm	AK0.678.220

Max. 120 kg superior	Max. deurbreedte	Lengte	Artikelnummer
Expert 120 superior / 300	1500 mm	3000 mm	AM0.678
Expert 120 superior / 300 met softclose	1500 mm	3000 mm	AM0.678.020
Softclose uitbreiding**			AM4.395.020

* 40 - 80 kg: 1 softclose = minimum deurbreedte 494 mm, 2 softclosen = minimum deurbreedte 724 mm

** 120 kg: 1 softclose = minimum deurbreedte 545 mm, 2 softclosen = minimum deurbreedte 774 mm



argenta EXPERT AUTOCLOSE

Wat zijn de voordelen?

- Zachte sluiting door zelfremmende gewichten en softclose
- Het systeem is altijd verborgen achter de deur

Eigenschappen

- Geschikt voor plafond -of muurbevestiging
- Minimum nodige ruimte tussen deur en muur bedraagt 13 mm
- Maximale deurbreedte = deurhoogte – 850 mm

Info

Autoclose set **AK0.192** kan gecombineerd worden met volgende garnituren:

40 kg	AG0.100.020
80 kg	AK0.100.020
80 kg superior	AK0.600.020
120 kg	AM0.600.020

Technische tekeningen

40 - 80 kg

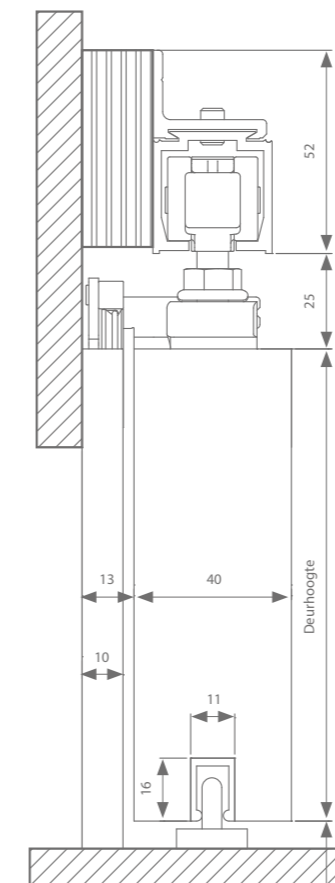

120 kg

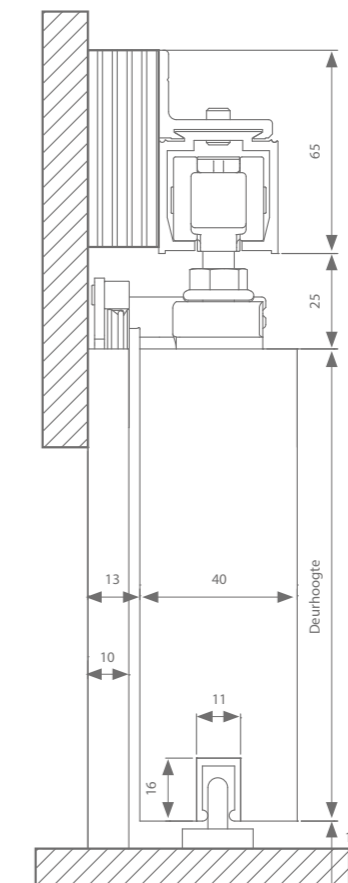



argenta **UNISLIDE**

De unislide garnituur laat het kruisen toe van een schuifdeur met een tilsysteem voor minder mobiele personen en is aldus perfect toepasbaar in de zorgsector. De deur wordt opgehangen door een softclose centraal in de deur en een spelingsvrije rol achteraan. De spelingsvrije rol verhindert het kantelen van de deur, de softclose laat de deur steeds zacht sluiten.

Technische tekening

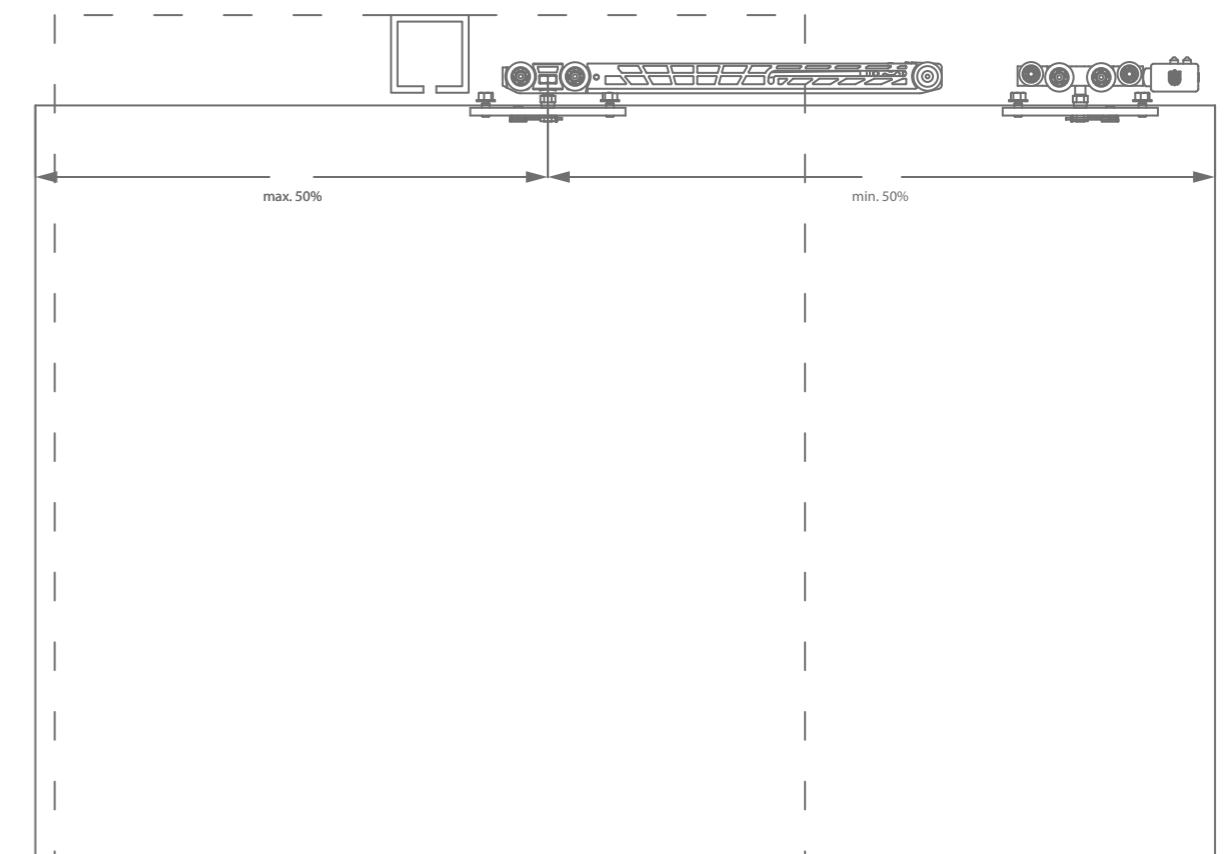



02

CUBE HOUT

Het beslag van cube oogt visueel veel strakker doordat er geen muurbeugels nodig zijn. Het loopprofiel wordt zijdelings voorzien van boorgaten en kan dus in een handomdraai aan de wand geschroefd worden. Het geheel wordt discreet afgewerkt met een afdekprofiel en de bijhorende afsluitstukken.

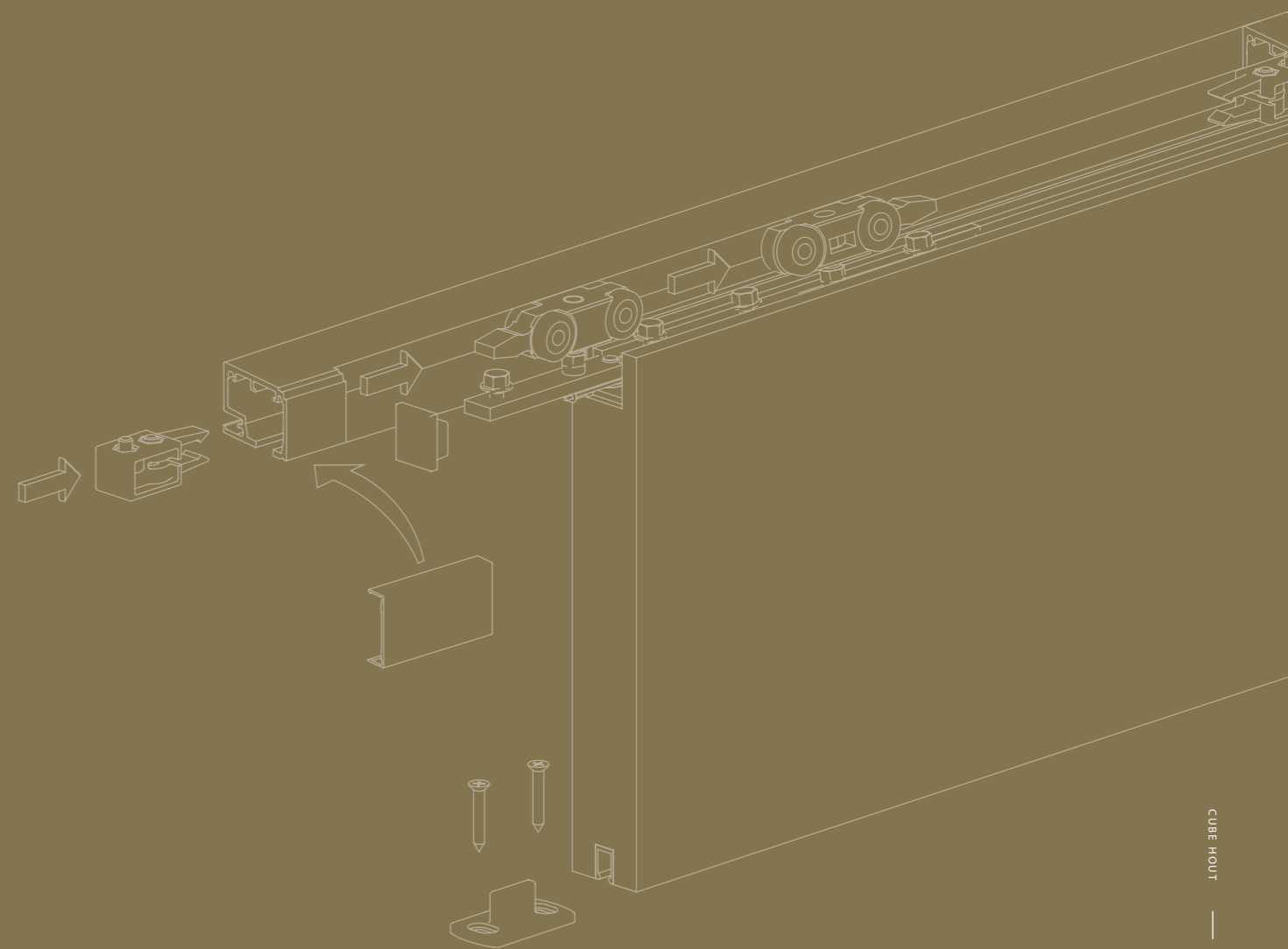



argenta
CUBE
 40 - 80 KG

Cube 40 kg is enkel beschikbaar in het grijs, de cube 80 kg is beschikbaar in zowel grijs als zwart geanodiseerd aluminium en wordt altijd gecombineerd met een compact superior garnituur voor een beperkte speling van slechts 3 mm tussen deur en profiel.

PROFIELLENGTE

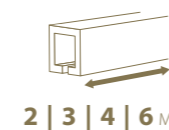

2 | 3 | 4 | 6 M

MONTAGE



DEURDIKTE

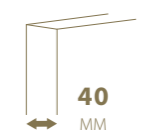

40
MM

DEURGEWICHT

MAX.
80
KG



grijs geanodiseerd
aluminium (40 kg)

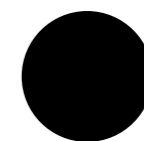

zwart geanodiseerd
aluminium (40 & 80 kg)

Technische tekening

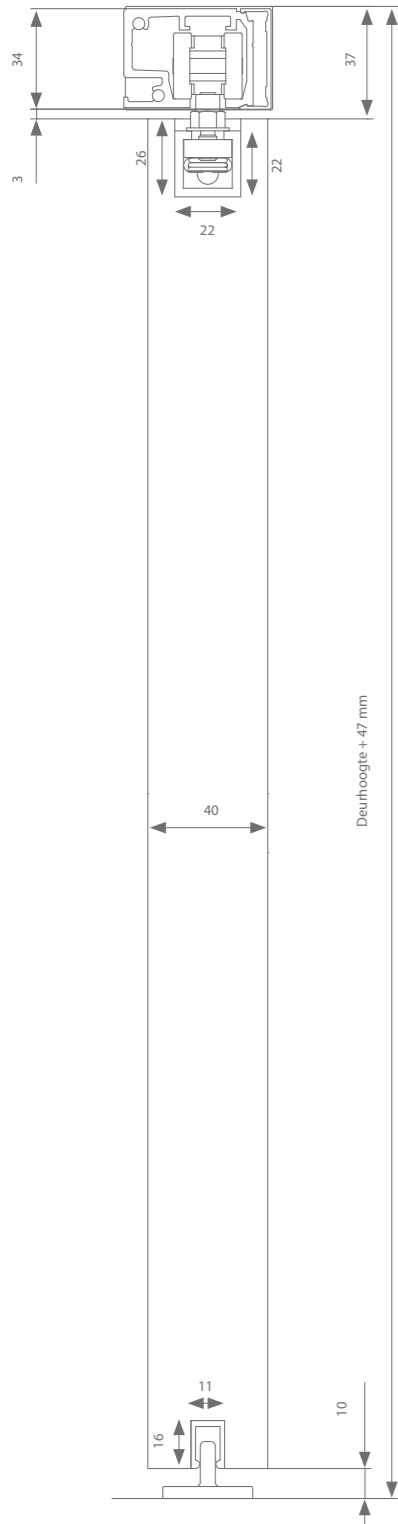

Hoogteregeling: + 0 / - 5 mm

Profielen

	Max. deurbreedte	Lengte	Artikelnummer
Loopprofiel	1000 mm	2000 mm	AG1.118.200
	1500 mm	3000 mm	AG1.118.300
	2000 mm	4000 mm	AG1.118.400
	3000 mm	6000 mm	AG1.118.600
Afdekprofiel	1000 mm	2000 mm	AK1.918.200
	1500 mm	3000 mm	AK1.918.300
	2000 mm	4000 mm	AK1.918.400
	3000 mm	6000 mm	AK1.918.600
+ set afsluitstukken			AK9.118
Compactprofiel		236 mm	(2x) 110.828
	1000 mm	1000 mm	110.828.100
	1250 mm	1250 mm	110.828.125
	1500 mm	1500 mm	110.828.150
	2000 mm	2000 mm	110.828.200
+ set afsluitstukken			(2x) 110.829
	3000 mm	3000 mm	110.828.300
Geleidingsprofiel	1000 mm	1000 mm	510.608.100
	1250 mm	1250 mm	510.608.125
	1500 mm	1500 mm	510.608.150
	2000 mm	2000 mm	510.608.200
	3000 mm	3000 mm	510.608.300

Garnituurkeuze

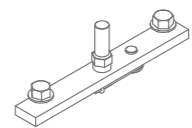

Compacte ophanging	Artikelnummer
Zonder softclose	AG0.308
Met 1 softclose (min. deurbreedte = 502 mm)	AG0.308.020
Met 2 softclosen (min. deurbreedte = 737 mm)	AG0.308.220

Elke garnituur is voorzien van alle benodigde rollen of softclosen, ophanging, geleiding en stoppers.



Technische tekening

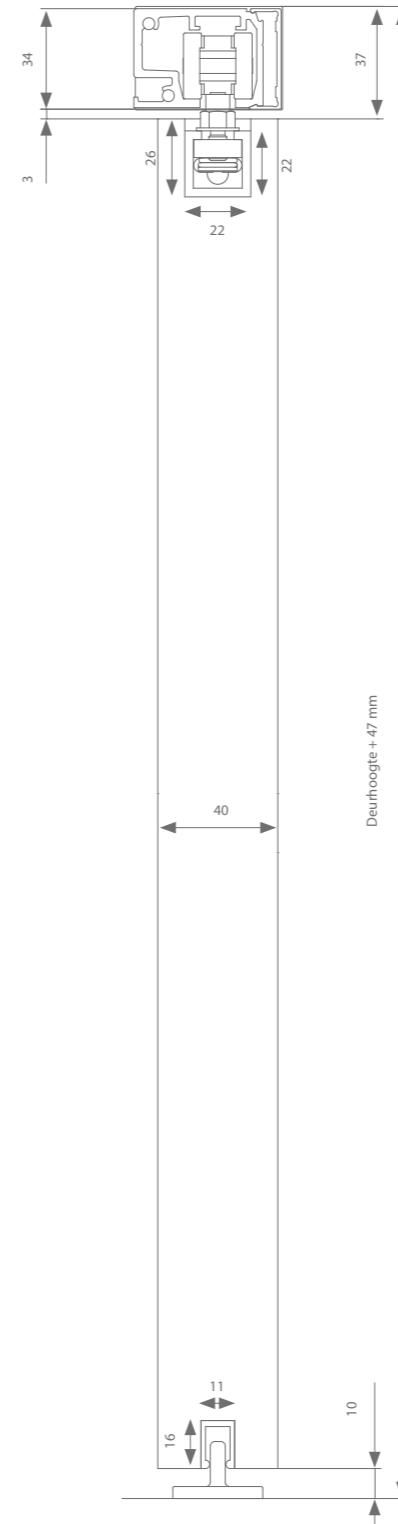

Hoogteregeling: + 0 / - 5 mm

Profielen

	Max. deurbreedte	Lengte	Artikelnummer
Loopprofiel grijs geanodiseerd aluminium	1000 mm	2000 mm	AK1.118.200
	1500 mm	3000 mm	AK1.118.300
	2000 mm	4000 mm	AK1.118.400
	3000 mm	6000 mm	AK1.118.600
Afdekprofiel grijs geanodiseerd aluminium	1000 mm	2000 mm	AK1.918.200
	1500 mm	3000 mm	AK1.918.300
	2000 mm	4000 mm	AK1.918.400
	3000 mm	6000 mm	AK1.918.600
+ set afsluitstukken			AK9.118
Loopprofiel zwart geanodiseerd aluminium	1000 mm	2000 mm	AK1.112.200
	1500 mm	3000 mm	AK1.112.300
	2000 mm	4000 mm	AK1.112.400
	3000 mm	6000 mm	AK1.112.600
Afdekprofiel zwart geanodiseerd aluminium	1000 mm	2000 mm	AK1.912.200
	1500 mm	3000 mm	AK1.912.300
	2000 mm	4000 mm	AK1.912.400
	3000 mm	6000 mm	AK1.912.600
+ set afsluitstukken			AK9.112
Compactprofiel		236 mm	(2x) 110.828
	1000 mm	1000 mm	110.828.100
	1250 mm	1250 mm	110.828.125
	1500 mm	1500 mm	110.828.150
	2000 mm	2000 mm	110.828.200
+ set afsluitstukken			(2x) 110.829
	3000 mm	3000 mm	110.828.300
Geleidingsprofiel	1000 mm	1000 mm	510.608.100
	1250 mm	1250 mm	510.608.125
	1500 mm	1500 mm	510.608.150
	2000 mm	2000 mm	510.608.200
	3000 mm	3000 mm	510.608.300

Garnituurkeuze

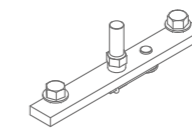

Compacte ophanging	Artikelnummer
Zonder softclose	AK0.808
Met 1 softclose (min. deurbreedte = 502 mm)	AK0.808.020
Met 2 softclosen (min. deurbreedte = 737 mm)	AK0.808.220

Elke garnituur is voorzien van alle benodigde rollen of softclosen, ophanging, geleiding en stoppers.





argenta
CUBE
STALEN DEUR TOT 80 KG

Door het weglaten van de muurbeugels heeft de cube een veel strakker uiterlijk dan de standaard expert opbouw. Het loopprofiel kan in een handomdraai aan de wand geschroefd worden dankzij de zijdelings voorziene boorgaten. Het gebruik van een oplegplaat laat toe om dit te combineren met stalen deuren. Het afdekprofiel met afsluitstukken werkt het geheel af tot een slanke muurbevestiging.

PROFIELLENGTE

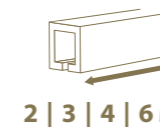

2 | 3 | 4 | 6 M

MONTAGE



DEURDIKTE



40
MM

DEURGEWICHT



MAX.
80
KG



grijs geanodiseerd
aluminium

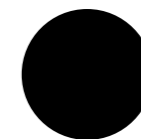

zwart geanodiseerd
aluminium

Technische tekening

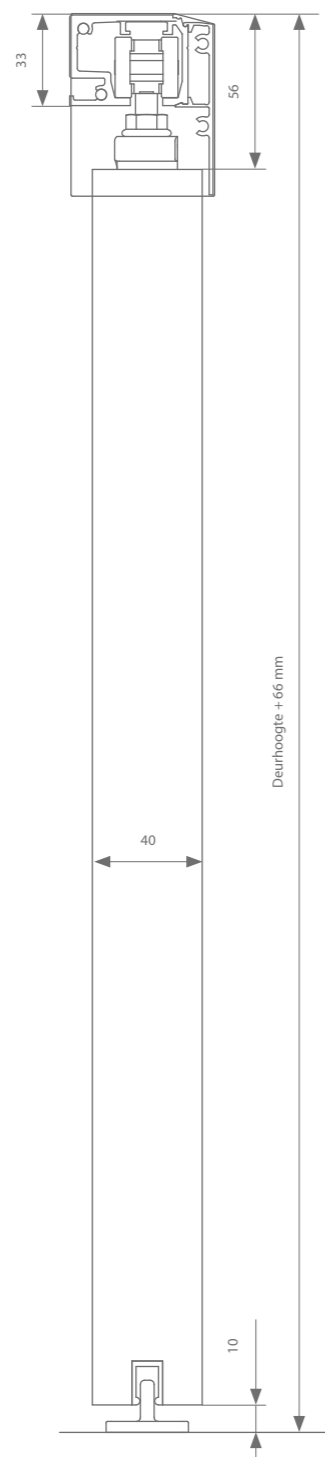

Hoogteregeling: +/- 3 mm

Profielen

	Max. deurbreedte	Lengte	Artikelnummer
Loopprofiel (grijs geanodiseerd aluminium)	1000 mm	2000 mm	AK1.118.200
	1500 mm	3000 mm	AK1.118.300
	2000 mm	4000 mm	AK1.118.400
	3000 mm	6000 mm	AK1.118.600
Loopprofiel (zwart geanodiseerd aluminium)	1000 mm	2000 mm	AK1.112.200
	1500 mm	3000 mm	AK1.112.300
	2000 mm	4000 mm	AK1.112.400
	3000 mm	6000 mm	AK1.112.600
Afdekprofiel (grijs geanodiseerd aluminium)	1000 mm	2000 mm	AK0.948.200
	1500 mm	3000 mm	AK0.948.300
	2000 mm	4000 mm	AK0.948.400
	3000 mm	6000 mm	AK0.948.600
+ set afsluitstukken			AK9.118.000.48
Afdekprofiel (RAL 9005)	1000 mm	2000 mm	AK0.942.200
	1500 mm	3000 mm	AK0.942.300
	2000 mm	4000 mm	AK0.942.400
	3000 mm	6000 mm	AK0.942.600
+ set afsluitstukken			AK9.112.000.48
Geleidingsprofiel	1000 mm	1000 mm	510.608.100
	1250 mm	1250 mm	510.608.125
	1500 mm	1500 mm	510.608.150
	2000 mm	2000 mm	510.608.200
	3000 mm	3000 mm	510.608.300

Garnituurkeuze

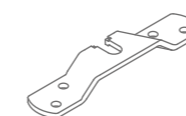

Dwarse ophanging	Artikelnummer
Zonder softclose	AK0.600
Met 1 softclose (min. deurbreedte = 494 mm)	AK0.600.020*
Met 2 softclosen (min. deurbreedte = 724 mm)	AK0.600.220

Elke garnituur is voorzien van alle benodigde rollen of softclosen, ophanging, geleiding en stoppers.

argenta

CUBE 80 KG COMPACT TOTAALSETS

Een totaalset bevat volgende onderdelen:

- Geanodiseerd loopprofiel 2000 of 3000 mm
- Geanodiseerd afdekprofiel 2000 of 3000 mm
- Set geanodiseerde afsluitstukken
- 2 bevestigingsprofielen van 236 mm
- 2 rubberen afsluitstukken
- Garnituur voorzien van:
 - 2 sup. compact rollen & 2 sup. stoppers
 - OF 1 sup. compact rol met 1 compact softclose & 1 sup. stopper
 - OF 2 sup. compact softclosen
- Geleidingsprofiel
- Geleider
- Bijhorende schroeven

Cube max. 80 kg superior - grijs geanodiseerd	Max. deurbreedte	Lengte	Artikelnummer
Expert cube 80 superior / 200	1000 mm	2000 mm	AK0.830.200
Expert cube 80 superior / 300	1500 mm	3000 mm	AK0.830.300
Expert cube 80 superior 1 softclose / 200	1000 mm	2000 mm	AK0.830.200.20
Expert cube 80 superior 1 softclose / 300	1500 mm	3000 mm	AK0.830.300.20
Expert cube 80 superior 2 softclosen / 200	1000 mm	2000 mm	AK0.830.200.22
Expert cube 80 superior 2 softclosen / 300	1500 mm	3000 mm	AK0.830.300.22

Cube max. 80 kg superior - zwart geanodiseerd	Max. deurbreedte	Lengte	Artikelnummer
Expert cube 80 superior / 200	1000 mm	2000 mm	AK0.832.200
Expert cube 80 superior / 300	1500 mm	3000 mm	AK0.832.300
Expert cube 80 superior 1 softclose / 200	1000 mm	2000 mm	AK0.832.200.20
Expert cube 80 superior 1 softclose / 300	1500 mm	3000 mm	AK0.832.300.20
Expert cube 80 superior 2 softclosen / 200	1000 mm	2000 mm	AK0.832.200.22
Expert cube 80 superior 2 softclosen / 300	1500 mm	3000 mm	AK0.832.300.22

* 1 softclose = minimum deurbreedte 512 mm, 2 softclosen = minimum deurbreedte 757 mm

Technische tekening

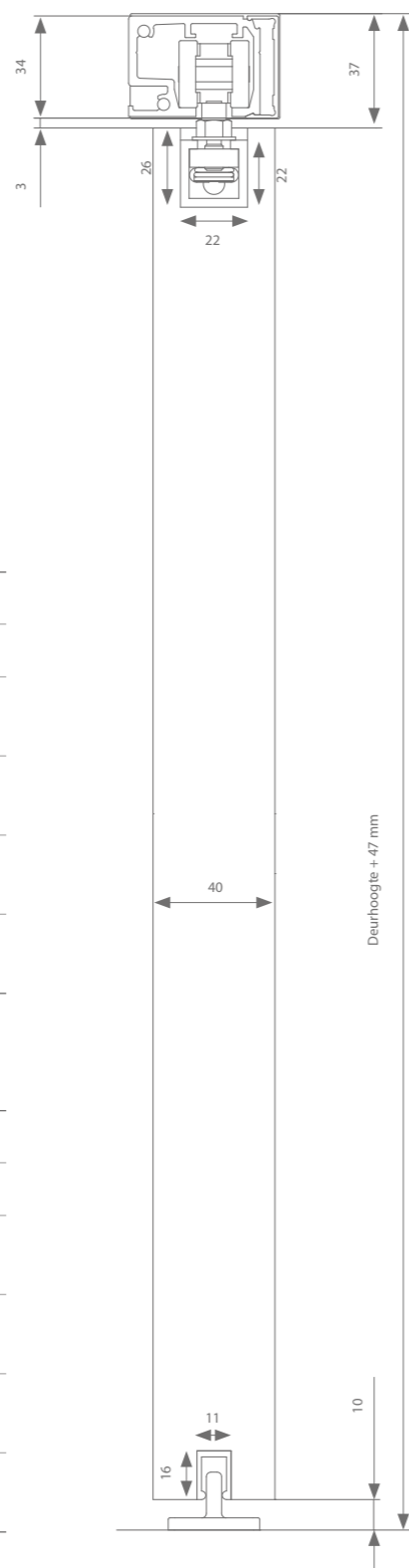

Hoogteregeling: + 0 / - 5 mm

03

LATENT HOUT

Een schuifdeur tot net onder het verlaagd plafond wordt dankzij de latent uiterst minimalistisch afgewerkt. Het loopprofiel wordt volledig verborgen in het plafond en voorzien van een onzichtbaar toegangsvakje. Hierdoor kunnen alle rollen, stoppers en softclosen ge(de)monteerd worden zonder schade te veroorzaken aan het plafond.

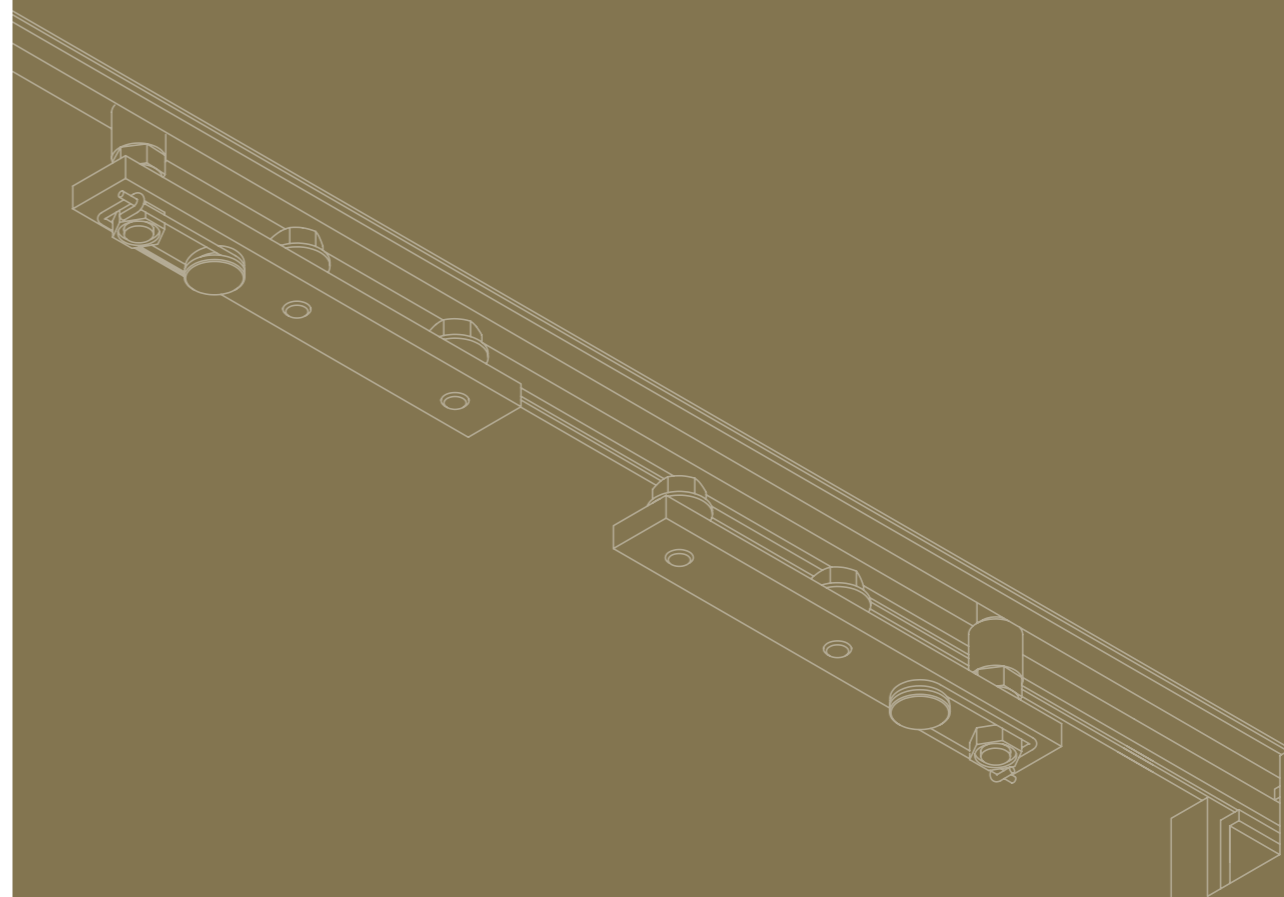

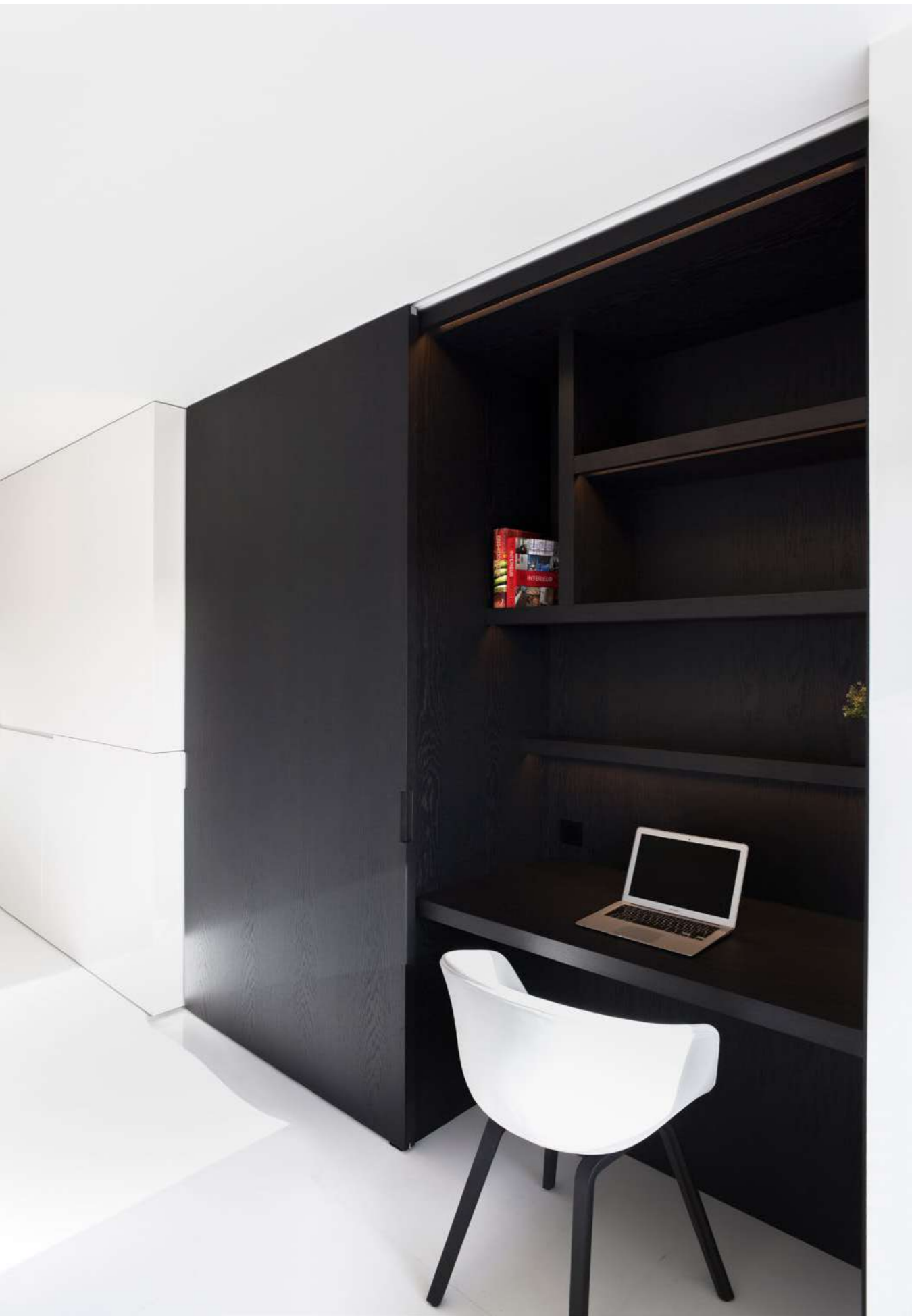

argenta
LATENT
 80 - 120 KG

Het profiel wordt verborgen achter een 12,5 mm gipsplaat waardoor na afwerking enkel een smalle gleuf zichtbaar blijft. De latent wordt altijd gecombineerd met een compact superior garnituur. Hiermee kunt u de speling tussen deur en loopprofiel regelen tot minimum 3 mm.

PROFIELLENGTE

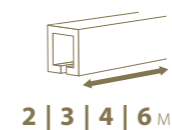

2 | 3 | 4 | 6 M

MONTAGE



DEURGEWICHT

MAX.
120
 KG



grijs geanodiseerd
 aluminium

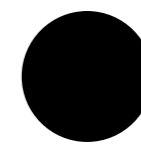

zwart geanodiseerd
 aluminium

Technische tekeningen

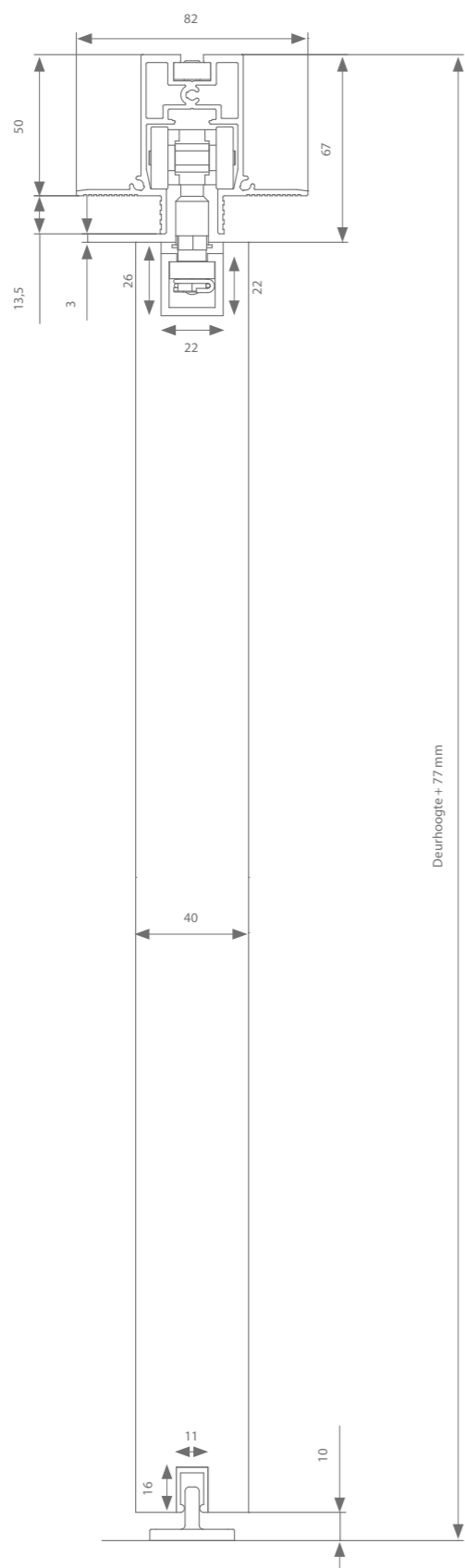

Deurhoogte + 77 mm

Hoogteregeling: + 0 / - 5 mm

TIP

De geleider AK9.335 is ideaal wanneer u de geleider niet op de vloer wenst te bevestigen.

Profielen

	Max. deurbreedte	Lengte	Artikelnummer
Loopprofiel grijs geanodiseerd aluminium	1000 mm	2000 mm	AK0.238.200
	1500 mm	3000 mm	AK0.238.300
	2000 mm	4000 mm	AK0.238.400
	3000 mm	6000 mm	AK0.238.600
Loopprofiel zwart geanodiseerd aluminium	1000 mm	2000 mm	AK0.232.200
	1500 mm	3000 mm	AK0.232.300
	2000 mm	4000 mm	AK0.232.400
	3000 mm	6000 mm	AK0.232.600
Compactprofiel	1000 mm	1000 mm	110.828.100
	1250 mm	1250 mm	110.828.125
	1500 mm	1500 mm	110.828.150
	2000 mm	2000 mm	110.828.200
	3000 mm	3000 mm	110.828.300
+ set afsluitstukken			(2x) 110.829
Geleidingsprofiel	1000 mm	1000 mm	510.608.100
	1250 mm	1250 mm	510.608.125
	1500 mm	1500 mm	510.608.150
	2000 mm	2000 mm	510.608.200
	3000 mm	3000 mm	510.608.300

Garnituurkeuze

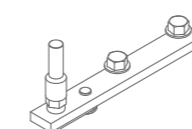

Enkele deuren - grijs geanodiseerd aluminium	Artikelnummer
Zonder softclose	AK0.230
Met 1 softclose (min. deurbreedte = 570 mm)	AK0.230.020
Met 2 softclosen (min. deurbreedte = 875 mm)	AK0.230.220
Enkele deuren - zwart geanodiseerd aluminium	
Zonder softclose	AK0.232
Met 1 softclose (min. deurbreedte = 570 mm)	AK0.232.020
Met 2 softclosen (min. deurbreedte = 875 mm)	AK0.232.220
Dubbele deuren - grijs geanodiseerd aluminium*	
Zonder softclose	AK0.230.002
Met 1 softclose (min. deurbreedte = 520 mm)	AK0.230.022
Met 2 softclosen (min. deurbreedte = 730 mm)	AK0.230.222
Dubbele deuren - zwart geanodiseerd aluminium*	
Zonder softclose	AK0.232.002
Met 1 softclose (min. deurbreedte = 520 mm)	AK0.232.022
Met 2 softclosen (min. deurbreedte = 730 mm)	AK0.232.222

Elke garnituur is voorzien van alle benodigde rollen of softclosen, ophanging, geleiding en stoppers. * Profielkeuze verdubbelen in aantal

Technische tekeningen

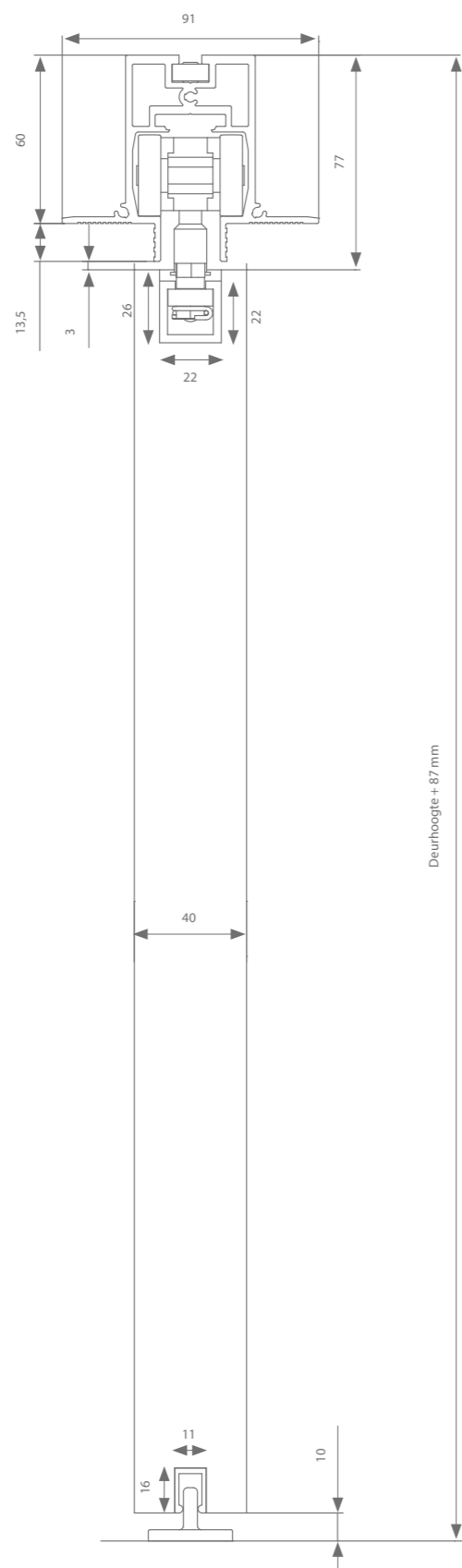

Hoogteregeling: + 0 / - 5 mm

Profielen

	Max. deurbreedte	Lengte	Artikelnummer
Loopprofiel grijs geanodiseerd aluminium	1000 mm	2000 mm	AM0.238.200
	1500 mm	3000 mm	AM0.238.300
	2000 mm	4000 mm	AM0.238.400
	3000 mm	6000 mm	AM0.238.600
Loopprofiel zwart geanodiseerd aluminium	1000 mm	2000 mm	AM0.232.200
	1500 mm	3000 mm	AM0.232.300
	2000 mm	4000 mm	AM0.232.400
	3000 mm	6000 mm	AM0.232.600
Compactprofiel	1000 mm	1000 mm	110.828.100
	1250 mm	1250 mm	110.828.125
	1500 mm	1500 mm	110.828.150
	2000 mm	2000 mm	110.828.200
	3000 mm	3000 mm	110.828.300
+ set afsluitstukken			(2x) 110.829
Geleidingsprofiel	1000 mm	1000 mm	510.608.100
	1250 mm	1250 mm	510.608.125
	1500 mm	1500 mm	510.608.150
	2000 mm	2000 mm	510.608.200
	3000 mm	3000 mm	510.608.300

Garnituurkeuze

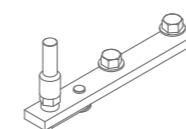

Enkele deuren - grijs geanodiseerd aluminium	Artikelnummer
Zonder softclose	AM0.230
Met 1 softclose (min. deurbreedte = 665 mm)	AM0.230.020
Met 2 softclosen (min. deurbreedte = 1010 mm)	AM0.230.220
Enkele deuren - zwart geanodiseerd aluminium	
Zonder softclose	AM0.232
Met 1 softclose (min. deurbreedte = 665 mm)	AM0.232.020
Met 2 softclosen (min. deurbreedte = 1010 mm)	AM0.232.220
Dubbele deuren - grijs geanodiseerd aluminium*	
Zonder softclose	AM0.230.002
Met 1 softclose (min. deurbreedte = 600 mm)	AM0.230.022
Met 2 softclosen (min. deurbreedte = 820 mm)	AM0.230.222
Dubbele deuren - zwart geanodiseerd aluminium*	
Zonder softclose	AM0.232.002
Met 1 softclose (min. deurbreedte = 600 mm)	AM0.232.022
Met 2 softclosen (min. deurbreedte = 820 mm)	AM0.232.222

Elke garnituur is voorzien van alle benodigde rollen of softclosen, ophanging, geleiding en stoppers. * Profielkeuze verdubbelen in aantal



04

HIDE HOUT

Dit minimalistisch schuifdeursysteem, dat in het verlaagd plafond gekoppeld wordt aan een 12,5 mm gipsplaat, bestaat uit een vast inbouwprofiel én een uitneembaar loopprofiel.

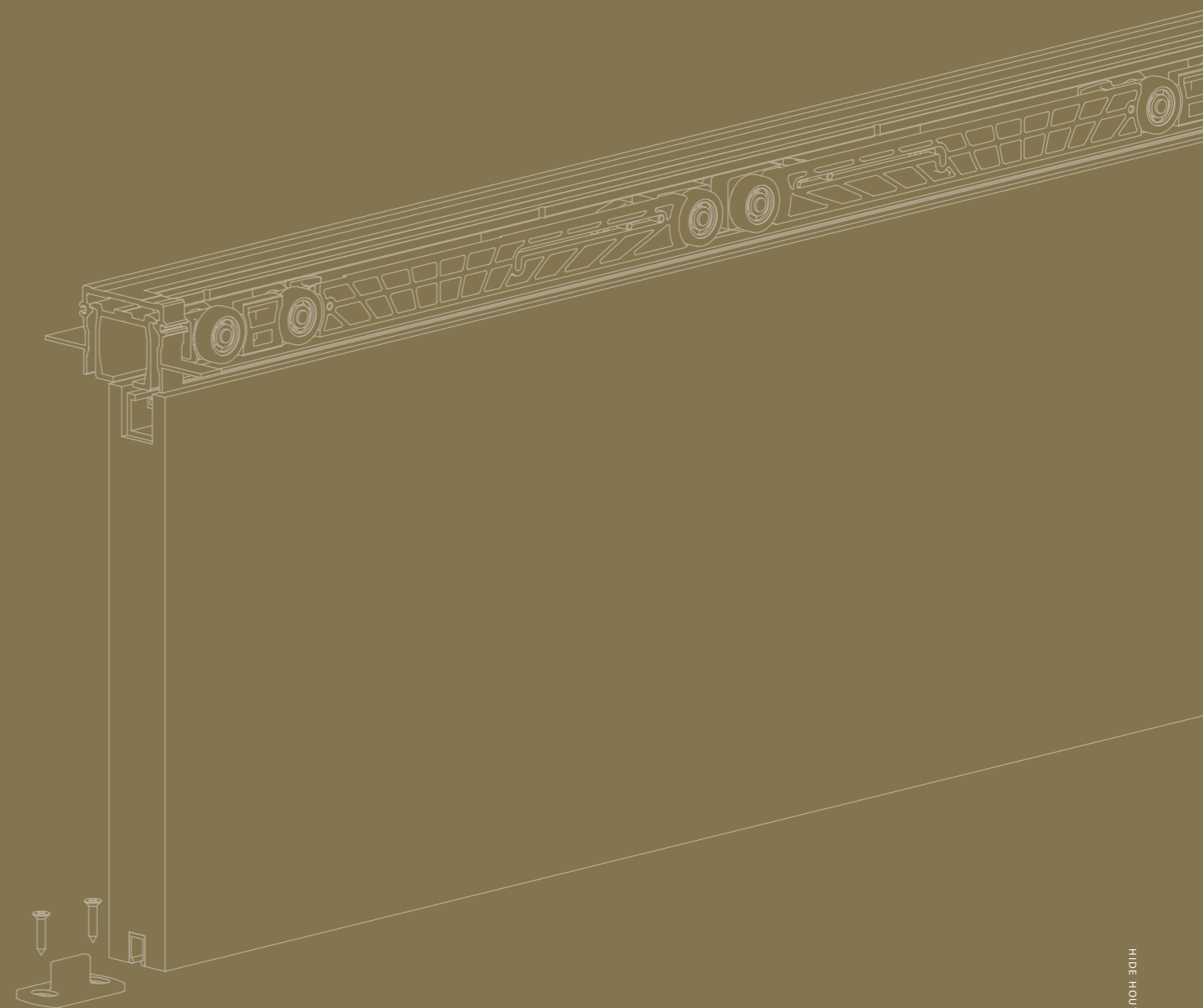



argenta
HIDE
 80 - 120 KG

Dit systeem is discreet én gebruiksvriendelijk doordat de rollen, stoppers en softclosen steeds bereikbaar blijven. Hide wordt steeds gecombineerd met een compact superior garnituur voor een beperkte speling van slechts 3 mm tussen de deur en het profiel.

PROFIELLENGTE

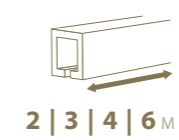

2 | 3 | 4 | 6 M

MONTAGE



DEURGEWICHT

MAX.
120
 KG



grijs geanodiseerd
 aluminium

Technische tekening

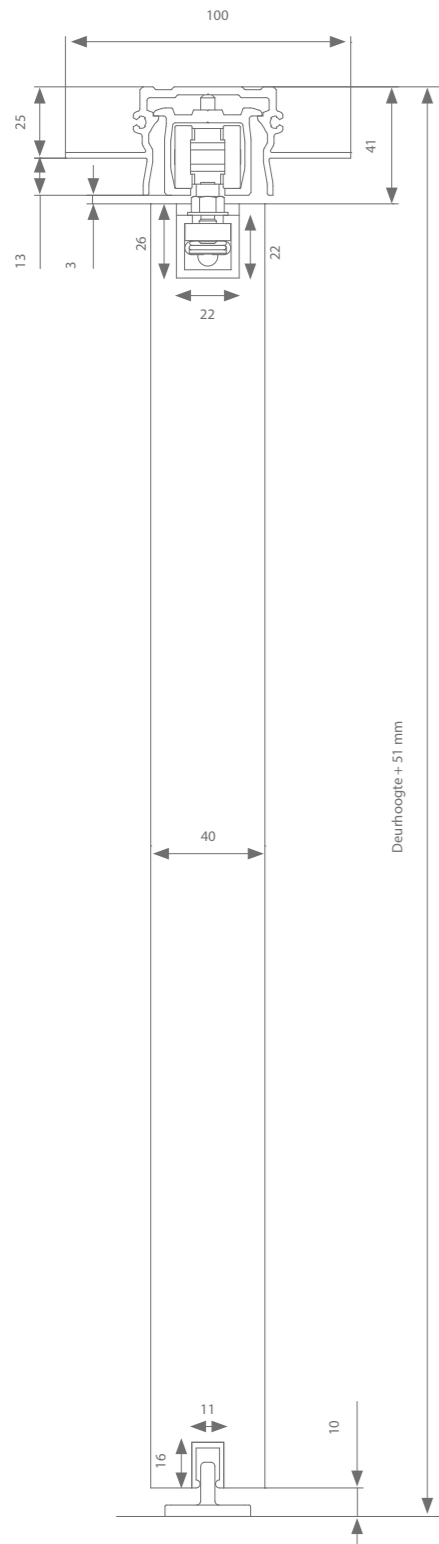

Deurhoogte + 51 mm

Hoogteregeling: + 0 / - 5 mm

Profielen

	Max. deurbreedte	Lengte	Artikelnummer
Inbouwprofiel	1000 mm	2000 mm	AK0.288.200
+ loopprefiel	1500 mm	3000 mm	AK0.288.300
+ uitneembaar stukje (70 mm)	2000 mm	4000 mm	AK0.288.400
	3000 mm	6000 mm	AK0.288.600
		236 mm	(2x) 110.828
Compactprofiel	1000 mm	1000 mm	110.828.100
	1250 mm	1250 mm	110.828.125
	1500 mm	1500 mm	110.828.150
	2000 mm	2000 mm	110.828.200
	3000 mm	3000 mm	110.828.300
+ set afsluitstukken			(2x) 110.829
Geleidingsprofiel	1000 mm	1000 mm	510.608.100
	1250 mm	1250 mm	510.608.125
	1500 mm	1500 mm	510.608.150
	2000 mm	2000 mm	510.608.200
	3000 mm	3000 mm	510.608.300

Garnituurkeuze

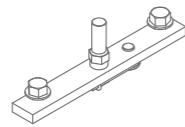

Compacte ophanging	Artikelnummer
Zonder softclose	AK0.808
Met 1 softclose (min. deurbreedte = 502 mm)	AK0.808.020
Met 2 softclosen (min. deurbreedte = 737 mm)	AK0.808.220

Elke garnituur is voorzien van alle benodigde rollen of softclosen, ophanging, geleiding en stoppers.

TIP



De geleider AK9.335 is ideaal wanneer u de geleider niet op de vloer wenst te bevestigen.

Technische tekening

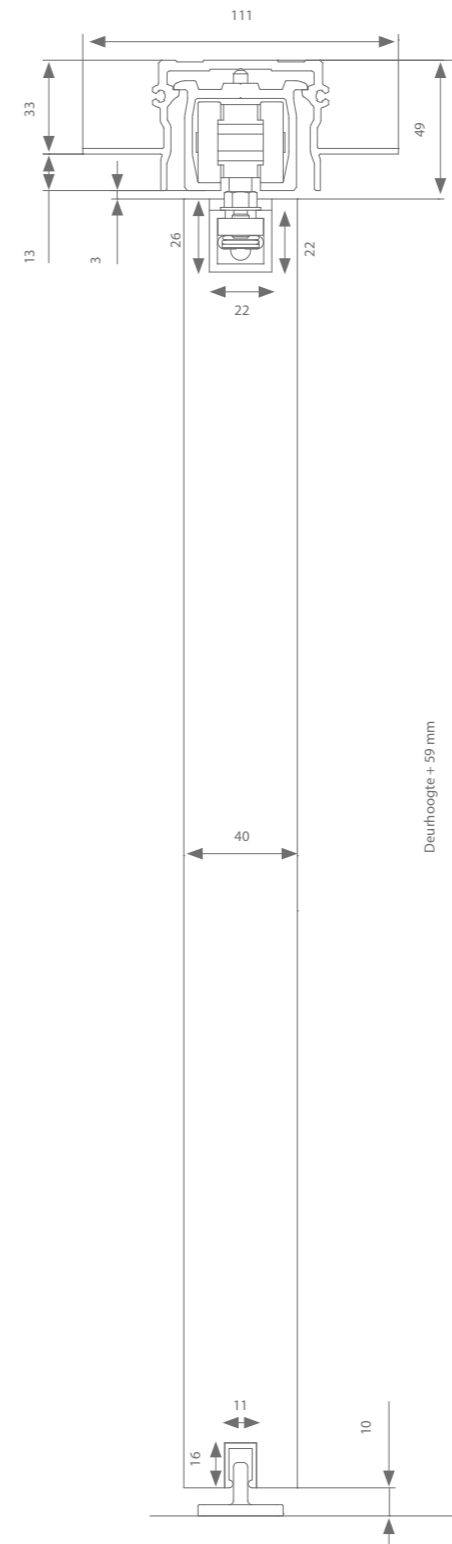

Deurhoogte + 59 mm

Hoogteregeling: + 0 / - 5 mm

Profielen

	Max. deurbreedte	Lengte	Artikelnummer
Inbouwprofiel	1000 mm	2000 mm	AM0.288.200
+ loopprefiel	1500 mm	3000 mm	AM0.288.300
+ uitneembaar stukje (70 mm)	2000 mm	4000 mm	AM0.288.400
	3000 mm	6000 mm	AM0.288.600
		236 mm	(2x) 110.828
Compactprofiel	1000 mm	1000 mm	110.828.100
	1250 mm	1250 mm	110.828.125
	1500 mm	1500 mm	110.828.150
	2000 mm	2000 mm	110.828.200
	3000 mm	3000 mm	110.828.300
+ set afsluitstukken			(2x) 110.829
Geleidingsprofiel	1000 mm	1000 mm	510.608.100
	1250 mm	1250 mm	510.608.125
	1500 mm	1500 mm	510.608.150
	2000 mm	2000 mm	510.608.200
	3000 mm	3000 mm	510.608.300

Garnituurkeuze

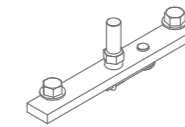

Compacte ophanging	Artikelnummer
Zonder softclose	AM0.808
Met 1 softclose (min. deurbreedte = 562 mm)	AM0.808.020
Met 2 softclosen (min. deurbreedte = 807 mm)	AM0.808.220

Elke garnituur is voorzien van alle benodigde rollen of softclosen, ophanging, geleiding en stoppers.



05

EXPERT SYMMETRISCH HOUT

Als aanvulling op de expert reeks, beschikt argenta® over een symmetrisch systeem om bredere doorgangen esthetisch en ergonomisch af te sluiten.

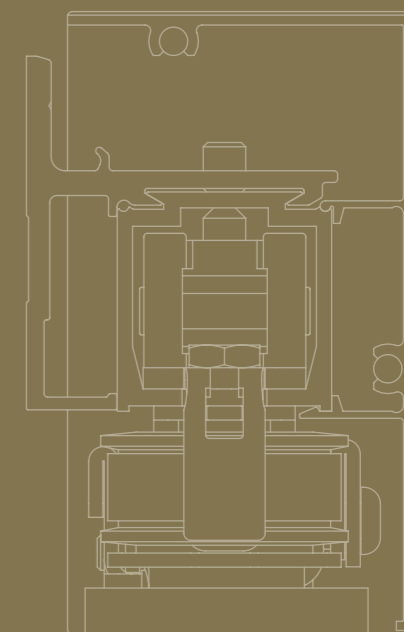



argenta
EXPERT
SYMMETRISCH 80 - 120 KG

Beide deuren zijn verbonden door een versterkte tandriem die de simultane beweging coördineert. Gebruikscomfort is in elk geval verzekerd: met één vinger opent en sluit u beide deurpanelen! Plafond- of muurbevestiging zijn hierbij mogelijk.

PROFIELLENGTE

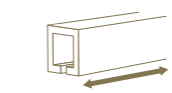

2 | 3 | 4 | 6 M

MONTAGE



DEURGEWICHT



Technische tekening

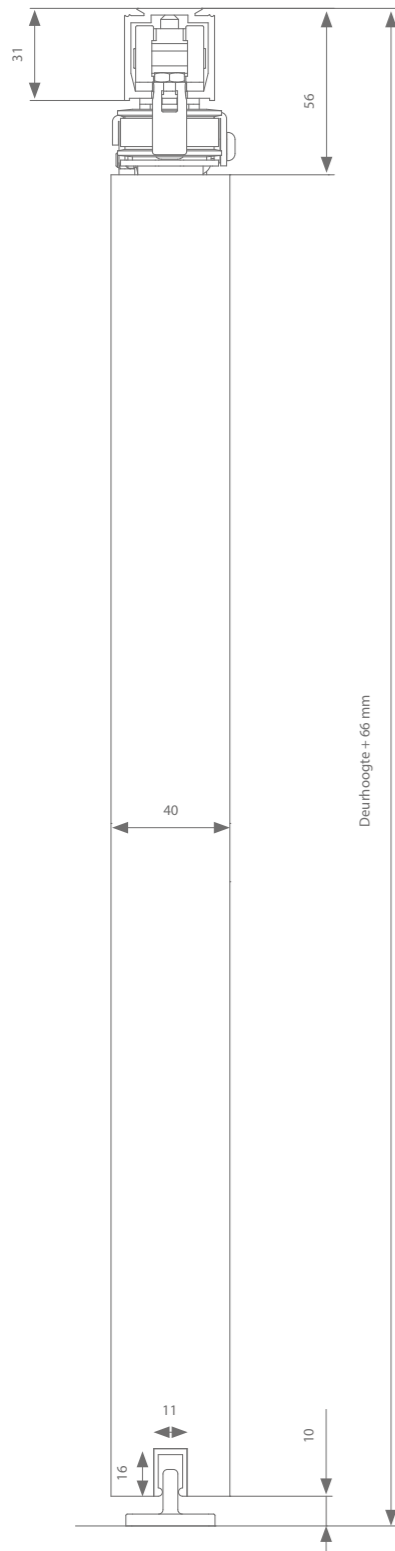

Profielen

	Max. deurbreedte	Lengte	Artikelnummer
Loopprofiel	500 mm	2000 mm	AK0.208.200
	750 mm	3000 mm	AK0.208.300
	1000 mm	4000 mm*	AK0.208.400*
	1500 mm	6000 mm*	AK0.208.600*
Geleidingsprofiel	1000 mm	1000 mm	(2x) 510.608.100
	1250 mm	1250 mm	(2x) 510.608.125
	1500 mm	1500 mm	(2x) 510.608.150

Garnituurkeuze

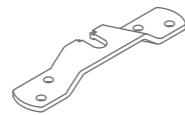

Dwarse ophanging	Artikelnummer
Zonder softclose	AK0.701

Elke garnituur is voorzien van alle benodigde rollen, ophanging, geleiding en stoppers.

Riem

	Lengte	Artikelnummer
Min. aantal riemlengte = (4 x deurbreedte) x 2 + 200 mm	50 m	AK9.709.050
	20 m	AK9.709.020
	10 m	AK9.709.010

*Riembalancer (voorkomt doorhangen van de riem)

Profiellengte > 4000 mm	AK0.741.1
-------------------------	-----------



Hoogteregeling: +/- 3 mm Min. dagmaat = 950 mm - Max. dagmaat = 2900 mm

Technische tekening

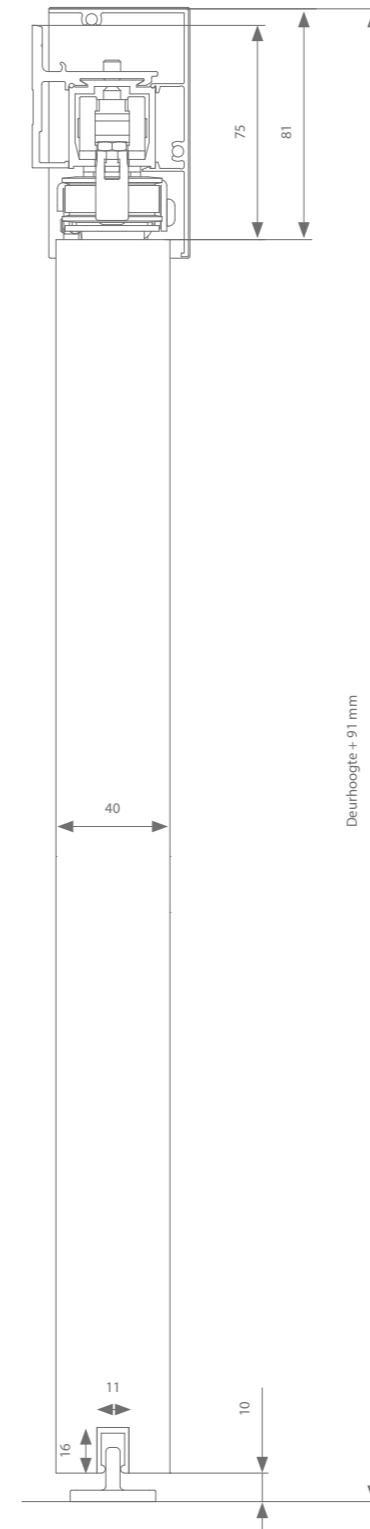

Profielen

	Max. deurbreedte	Lengte	Artikelnummer
Loopprofiel	500 mm	2000 mm	AK0.208.200
	750 mm	3000 mm	AK0.208.300
	1000 mm	4000 mm*	AK0.208.400*
	1500 mm	6000 mm*	AK0.208.600*
Muurbeugel	Elke 500 - 600 mm nodig		AK1.138.0
Afdekprofiel	500 mm	2000 mm	AK9.708.200
	750 mm	3000 mm	AK9.708.300
	1000 mm	4000 mm	AK9.708.400
	1500 mm	6000 mm	AK9.708.600
+ set afsluitstukken			AK9.708
Geleidingsprofiel	1000 mm	1000 mm	(2x) 510.608.100
	1250 mm	1250 mm	(2x) 510.608.125
	1500 mm	1500 mm	(2x) 510.608.150

Garnituurkeuze

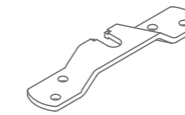

Dwarse ophanging	Artikelnummer
Zonder softclose	AK0.701

Elke garnituur is voorzien van alle benodigde rollen, ophanging, geleiding en stoppers.

Riem

	Lengte	Artikelnummer
Min. aantal riemlengte = (4 x deurbreedte) x 2 + 200 mm	50 m	AK9.709.050
	20 m	AK9.709.020
	10 m	AK9.709.010

*Riembalancer (voorkomt doorhangen van de riem)

Profiellengte > 4000 mm	AK0.741.1
-------------------------	-----------



Hoogteregeling: +/- 3 mm Min. dagmaat = 950 mm - Max. dagmaat = 2900 mm

Technische tekening

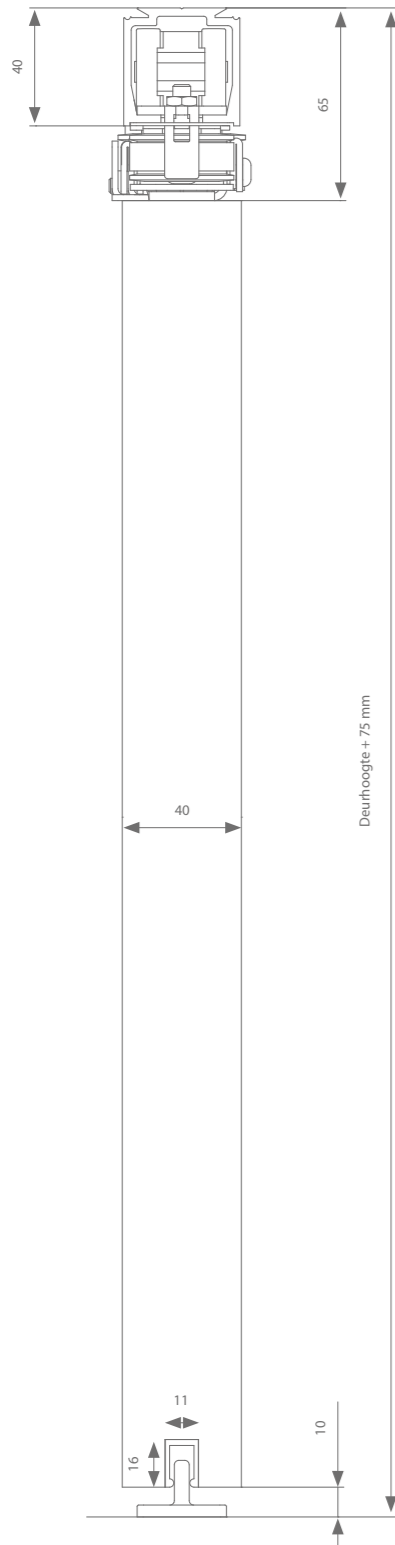

Profielen

	Max. deurbreedte	Lengte	Artikelnummer
Loopprofiel	500 mm	2000 mm	AM0.208.200
	750 mm	3000 mm	AM0.208.300
	1000 mm	4000 mm*	AM0.208.400*
	1500 mm	6000 mm*	AM0.208.600*
Geleidingsprofiel	1000 mm	1000 mm	(2x) 510.608.100
	1250 mm	1250 mm	(2x) 510.608.125
	1500 mm	1500 mm	(2x) 510.608.150

Garnituurkeuze

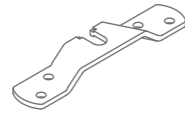

Dwarse ophanging	Artikelnummer
Zonder softclose	AM0.701

Elke garnituur is voorzien van alle benodigde rollen, ophanging, geleiding en stoppers.

Riem

	Lengte	Artikelnummer
Min. aantal riemlengte = (4 x deurbreedte) x 2 + 200 mm	50 m	AK9.709.050
	20 m	AK9.709.020
	10 m	AK9.709.010

*Riembalancer

(voorkomt doorhangen van de riem)
Profiellengte > 4000 mm AK0.741.1

Hoogteregeling: +/- 5 mm Min. dagmaat = 950 mm - Max. dagmaat = 2900 mm

Technische tekening

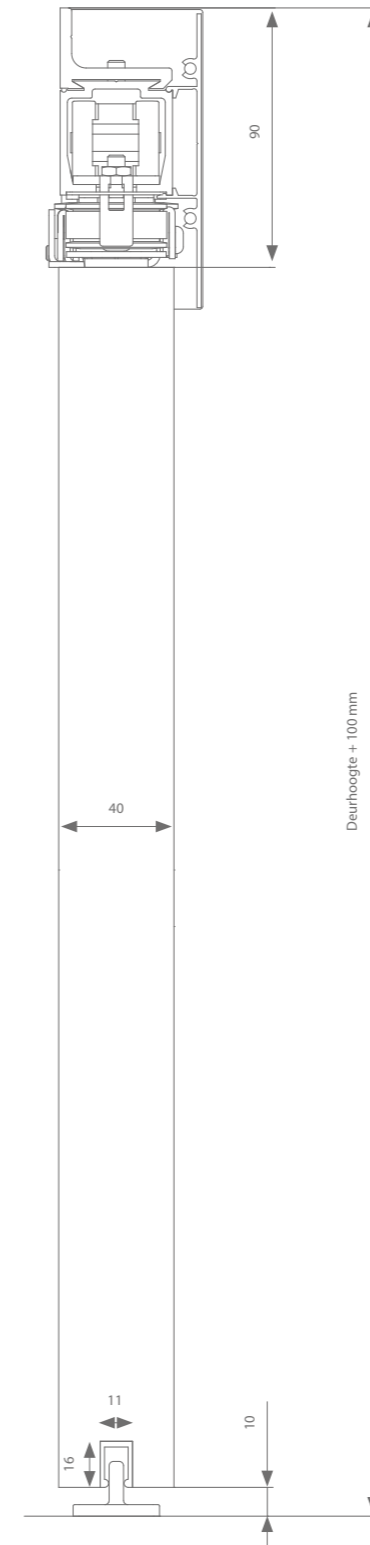

Profielen

	Max. deurbreedte	Lengte	Artikelnummer
Loopprofiel	500 mm	2000 mm	AM0.208.200
	750 mm	3000 mm	AM0.208.300
	1000 mm	4000 mm*	AM0.208.400*
	1500 mm	6000 mm*	AM0.208.600*
Muurbeugel	Elke 500 - 600 mm nodig		AM1.118.0
Afdekprofiel	500 mm	2000 mm	AM0.938.200
	750 mm	3000 mm	AM0.938.300
	1000 mm	4000 mm	AM0.938.400
	1500 mm	6000 mm	AM0.938.600
+ afsluitstukken			AM9.938
Geleidingsprofiel	1000 mm	1000 mm	(2x) 510.608.100
	1250 mm	1250 mm	(2x) 510.608.125
	1500 mm	1500 mm	(2x) 510.608.150

Garnituurkeuze

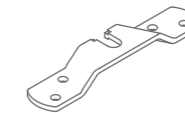

Dwarse ophanging	Artikelnummer
Zonder softclose	AM0.701

Elke garnituur is voorzien van alle benodigde rollen, ophanging, geleiding en stoppers.

Riem

	Lengte	Artikelnummer
Min. aantal riemlengte = (4 x deurbreedte) x 2 + 200 mm	50 m	AK9.709.050
	20 m	AK9.709.020
	10 m	AK9.709.010

*Riembalancer

(voorkomt doorhangen van de riem)
Profiellengte > 4000 mm AK0.741.1

Hoogteregeling: +/- 5 mm Min. dagmaat = 950 mm - Max. dagmaat = 2900 mm



06

EXPERT TELESCOPISCH HOUT

Met het telescopisch systeem is het perfect mogelijk woonruimtes te scheiden door 2 of 3 deurpanelen. De panelen worden dan compact langs een smalle muur samen gebundeld.

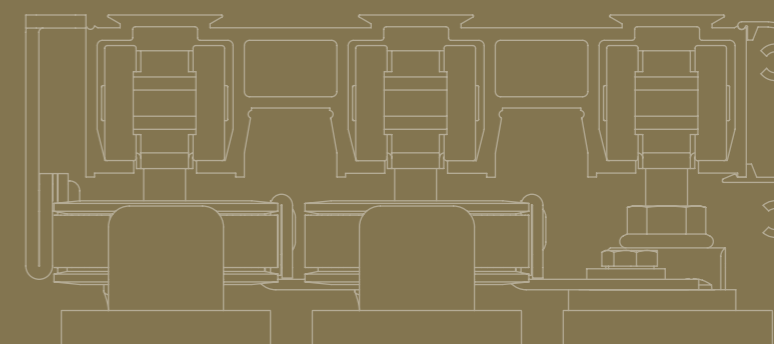



argenta
EXPERT
 TELESCOPISCH 80 KG

Dit geruisloos systeem is verkrijgbaar in 2 versies, één met tandriem en één met meenemers. Bij de riemversie bewegen alle deuren gelijktijdig zodat ze op hetzelfde tijdstip hun eindpunt bereiken. De verstevigde riem wordt gekoppeld aan de deur en opgespannen door een riemspanner. Een goede riemspanning resulteert in de beste werking. Bij de 2^e versie zetten meenemers het ene na het andere paneel in beweging.

PROFIELLENGTE

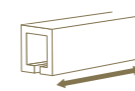

2 | 3 | 4 | 6 M

MONTAGE



DEURDIKTE

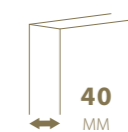

DEURGEWICHT



Technische tekeningen

Meenemerversie

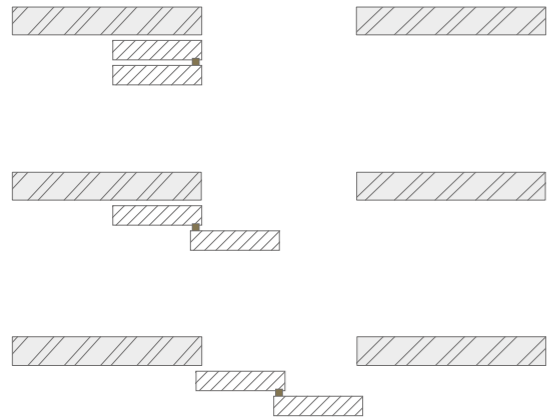

Riemversie

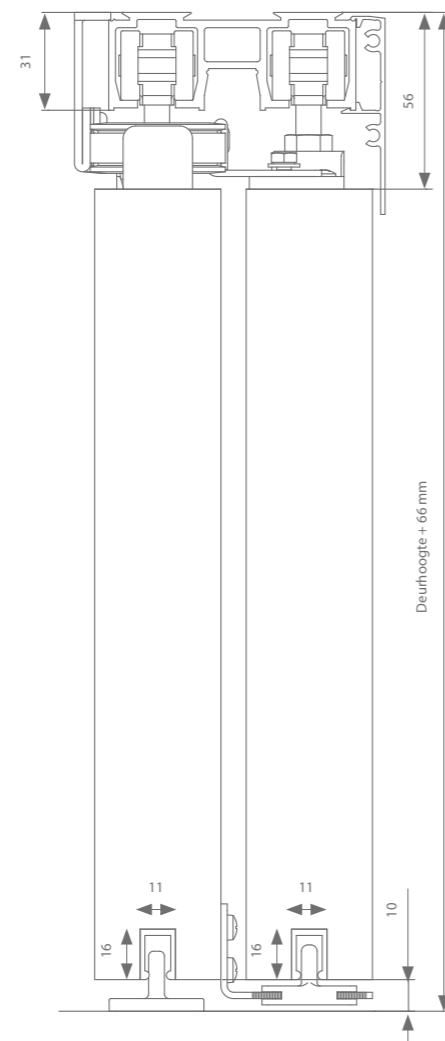
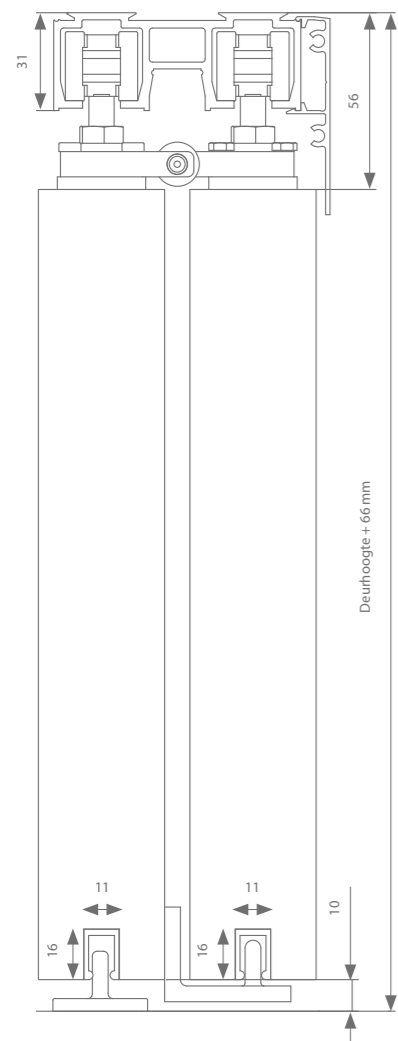
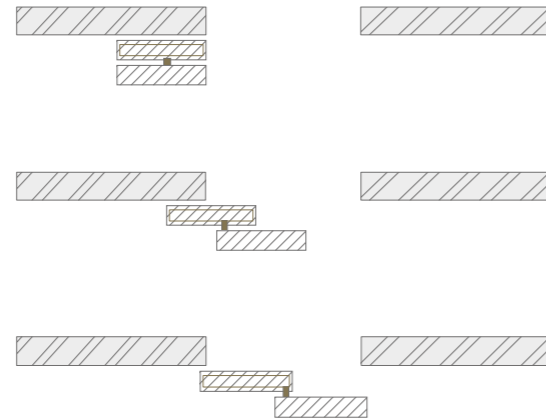

Hoogteregeling: + / - 3 mm

Min. dagmaat = 1120 mm - Max. dagmaat = 3900 mm

Profielen

	Max. deurbreedte	Lengte	Artikelnummer
Loopprofiel	667 mm	2000 mm	AK0.202.200
	1000 mm	3000 mm	AK0.202.300
	1334 mm	4000 mm	AK0.202.400
	2000 mm	6000 mm	AK0.202.600
Afdekprofiel	667 mm	2000 mm	AK0.948.200
	1000 mm	3000 mm	AK0.948.300
	1334 mm	4000 mm	AK0.948.400
	2000 mm	6000 mm	AK0.948.600
Geleidingsprofiel	1000 mm	1000 mm	(2x) 510.608.100
	1250 mm	1250 mm	(2x) 510.608.125
	1500 mm	1500 mm	(2x) 510.608.150
	2000 mm	2000 mm	(2x) 510.608.200

Garnituurkeuze

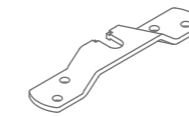

Dwarse ophanging	Artikelnummer
Meenemer versie - zonder softclose	AK0.202
Riem versie - zonder softclose	AK0.801

Elke garnituur is voorzien van alle benodigde rollen, ophanging, geleiding en stoppers.

Riem (enkel nodig bij riemversie)

	Lengte	Artikelnummer
Min. aantal riemlengte = 2 x deurbreedte + 500 mm	50 m	AK9.709.050
	20 m	AK9.709.020
	10 m	AK9.709.010

TIP

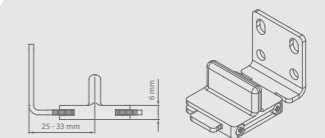

De geleider AK9.335 is ideaal wanneer u de geleider niet op de vloer wenst te bevestigen.

Technische tekeningen

Meenemerversie

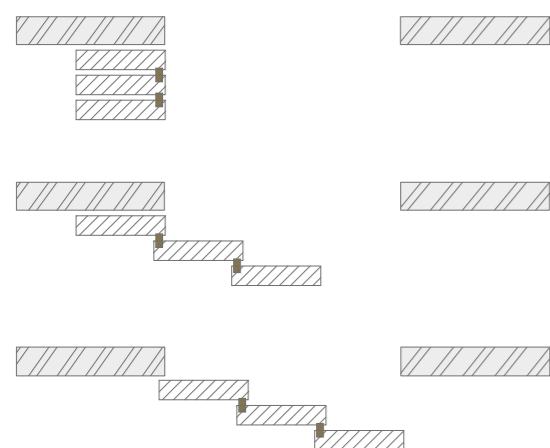

Riemversie

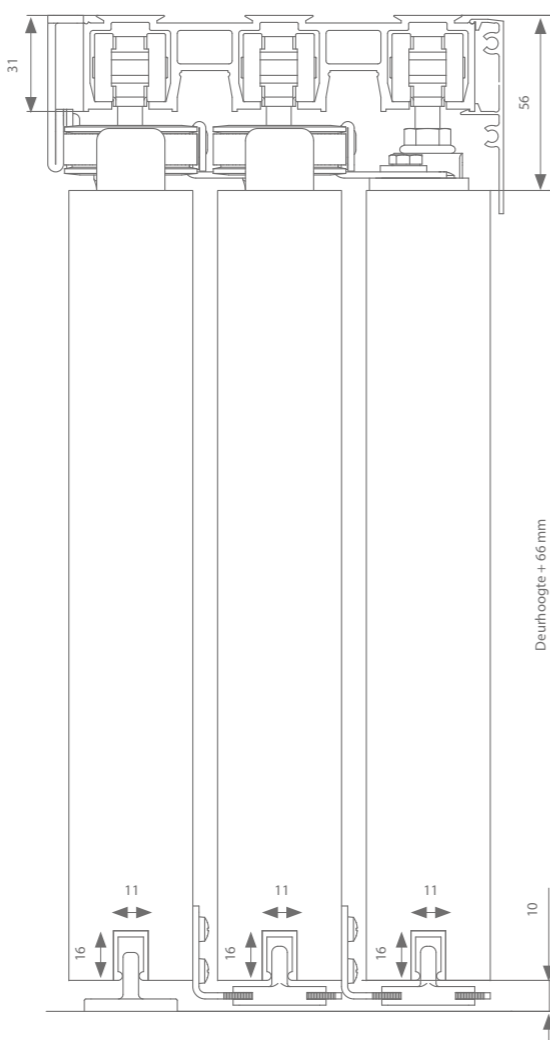
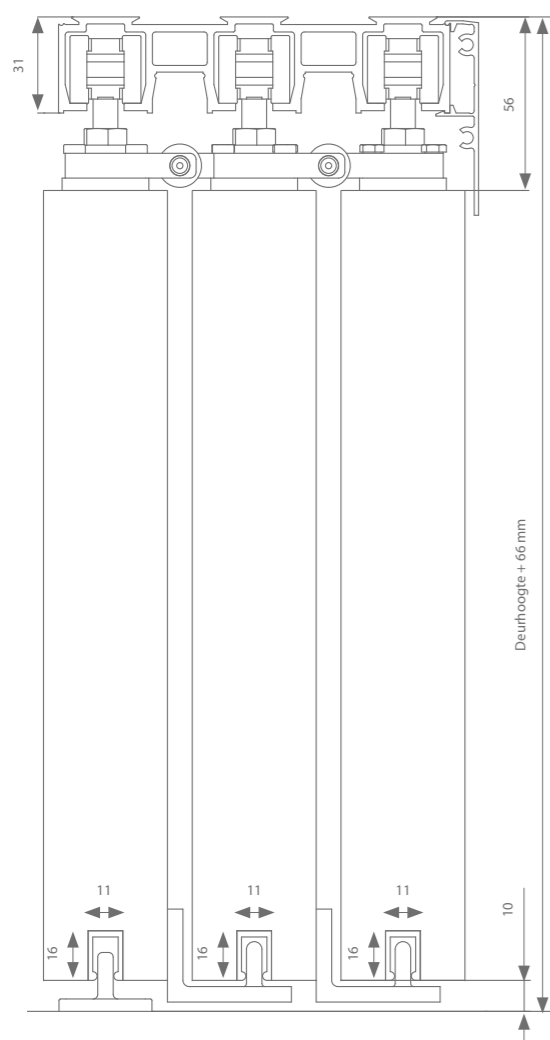
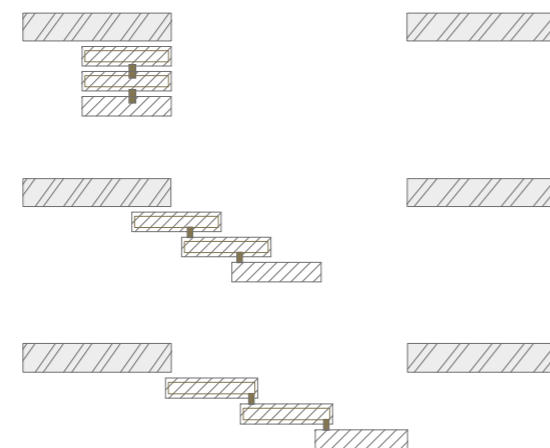

Hoogteregeling: + / - 3 mm Min. dagmaat = 1680 mm - Max. dagmaat = 4400 mm

Profielen

	Max. deurbreedte	Lengte	Artikelnummer
Loopprofiel	500 mm	2000 mm	AK0.203.200
	750 mm	3000 mm	AK0.203.300
	1000 mm	4000 mm	AK0.203.400
	1500 mm	6000 mm	AK0.203.600
Afdekprofiel	500 mm	2000 mm	AK0.948.200
	750 mm	3000 mm	AK0.948.300
	1000 mm	4000 mm	AK0.948.400
	1500 mm	6000 mm	AK0.948.600
Geleidingsprofiel	1000 mm	1000 mm	(3x) 510.608.100
	1250 mm	1250 mm	(3x) 510.608.125
	1500 mm	1500 mm	(3x) 510.608.150

Garnituurkeuze

Dwarse ophanging	Artikelnummer
Meenemer versie - zonder softclose	AK0.203
Riem versie - zonder softclose	AK0.831

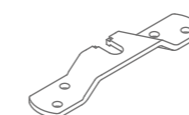

Elke garnituur is voorzien van alle benodigde rollen, ophanging, geleiding en stoppers.

Riem (enkel nodig bij riemversie)

	Lengte	Artikelnummer
Min. aantal riemlengte = 2 x ((2 x deurbreedte) + 500 mm)	50 m	AK9.709.050
	20 m	AK9.709.020
	10 m	AK9.709.010

TIP

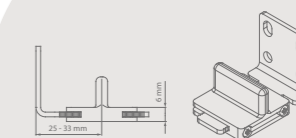

De geleider AK9.335 is ideaal wanneer u de geleider niet op de vloer wenst te bevestigen.



07

FOLD HOUT

Fold kan een plaatsbesparende oplossing bieden voor kast- en binnendeuren wanneer een draai- of schuifdeur teveel ruimte inneemt.

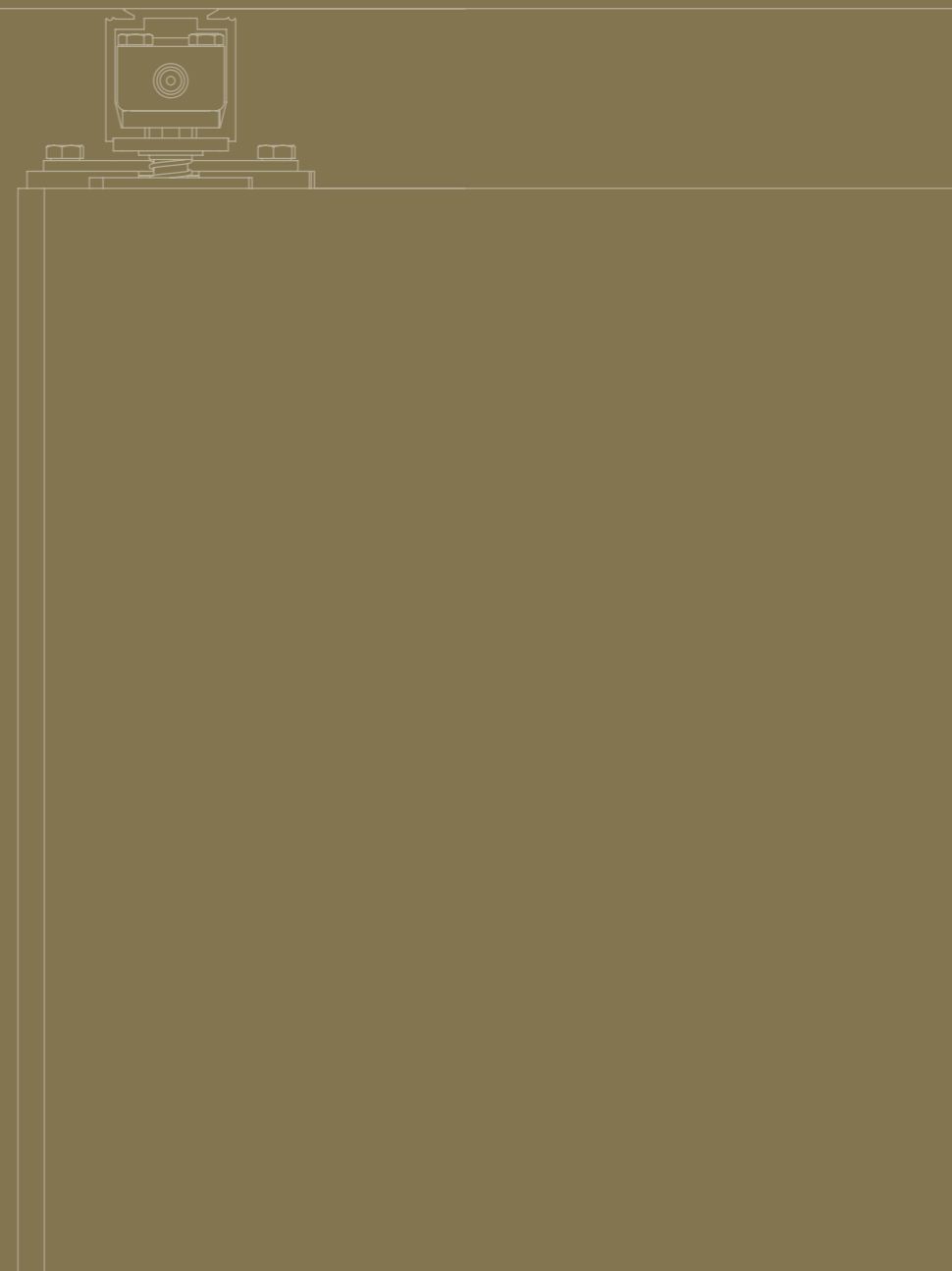

stel uw set samen 
2 x 40 kg plafondbevestiging

argenta
FOLD
80 KG

Het systeem heeft geen ondergeleiding én is bovendien uitgerust met onzichtbare scharnieren, kortom, een elegante meerwaarde in het interieur.

DEURBREEDTE



MONTAGE



DEURDIKTE



DEURGEWICHT
PER PANEEL



Profielen

	Max. deurbreedte	Lengte	Artikelnummer
Loopprofiel	1000 mm	2000 mm	AK0.208.200
	1500 mm	3000 mm	AK0.208.300
	2000 mm	4000 mm	AK0.208.400
	3000 mm	6000 mm	AK0.208.600

Garnituurkeuze

Dwarse ophanging	Artikelnummer
Enkele vouwdeur	AK2.820.000.2

Elke garnituur is voorzien van alle benodigde rollen, ophanging, geleiding en stoppers.

PRODUCTCONFIGURATOR HOUT

Bestelvolgorde		40 kg	80 kg	80 kg S	120 kg	200 kg
1 Loopprofiel						
	2 m	AG0.208.200	AK0.208.200	AK0.208.200	AM0.208.200	AP0.208.200
	3 m	AG0.208.300	AK0.208.300	AK0.208.300	AM0.208.300	AP0.208.300
	4 m	AG0.208.400	AK0.208.400	AK0.208.400	AM0.208.400	AP0.208.400
	6 m	AG0.208.600	AK0.208.600	AK0.208.600	AM0.208.600	AP0.208.600
2 Afdekprofiel	Plafondbevestiging					
	2 m	AK0.948.200	AK0.948.200	AK0.948.200	AM0.948.200	/
	3 m	AK0.948.300	AK0.948.300	AK0.948.300	AM0.948.300	/
	4 m	AK0.948.400	AK0.948.400	AK0.948.400	AM0.948.400	/
	6 m	AK0.948.600	AK0.948.600	AK0.948.600	AM0.948.600	/
	+ set afsluitstukken	AK9.948	AK9.948	AK9.948	AM9.948	/
	Muurbevestiging					
	2 m	keuze tussen AK0.938.200 of AK9.708.200			AM0.938.200	/
	3 m	keuze tussen AK0.938.300 of AK9.708.300			AM0.938.300	/
	4 m	keuze tussen AK0.938.400 of AK9.708.400			AM0.938.400	/
6 m	keuze tussen AK0.938.600 of AK9.708.600			AM0.938.600	/	
+ set afsluitstukken	keuze tussen AK9.938 of AK9.708			AM9.938	/	
3 Muurbevestiging: Muurbeugel	Te plaatsen elke 50 - 60 cm					
		AK1.118.0	AK1.118.0	AK1.118.0	AM1.118.0	AP1.118.0
4 Ondergeleidings- profiel						
	1 m	510.608.100	510.608.100	510.608.100	510.608.100	510.608.100
	1,25 m	510.608.125	510.608.125	510.608.125	510.608.125	510.608.125
	1,5 m	510.608.150	510.608.150	510.608.150	510.608.150	510.608.150
	2 m	510.608.200	510.608.200	510.608.200	510.608.200	510.608.200
	3 m	510.608.300	510.608.300	510.608.300	510.608.300	510.608.300
	4 m	510.608.400	510.608.400	510.608.400	510.608.400	510.608.400
6 m	510.608.600	510.608.600	510.608.600	510.608.600	510.608.600	

Bestelvolgorde		40 kg	80 kg	80 kg S	120 kg	200 kg
5A Compact garnituur*	1. Compactprofiel					
	236 mm	(2x)110.828	(2x) 110.828	(2x) 110.828	(2x) 110.828	/
	1 m	110.828.100	110.828.100	110.828.100	110.828.100	/
	1,25 m	110.828.125	110.828.125	110.828.125	110.828.125	/
	1,5 m	110.828.150	110.828.150	110.828.150	110.828.150	/
	2 m	110.828.200	110.828.200	110.828.200	110.828.200	/
	3 m	110.828.300	110.828.300	110.828.300	110.828.300	/
	4 m	110.828.400	110.828.400	110.828.400	110.828.400	/
	6 m	110.828.600	110.828.600	110.828.600	110.828.600	/
	2. Afsluitstuk					
2 x nodig	110.829	110.829	110.829	110.829	/	
3. Garnituur						
Zonder softclose	AG0.308	AK0.308	AK0.808	AM0.808	/	
Met 1 softclose	AG0.308.020	AK0.308.020	AK0.808.020	AM0.808.020	/	
Met 2 softclosen	AG0.308.220	/	AK0.808.220	AM0.808.220	/	
5B Niet-compact garnituur*	Zonder softclose					
	AG0.100	AK0.100	AK0.600	AM0.600	AP0.600	
	Met 1 softclose	AG0.100.020	AK0.100.020	AK0.600.020	AM0.600.020	/
	Met 2 softclosen	AG0.100.220	/	AK0.600.220	AM0.600.220	/
Zonder softclose						
AG0.106	AK0.106	AK0.606	AM0.606	/		
Zonder softclose						
AG0.102	AK0.102	AK0.602	/	/		
Met 1 softclose	AG0.102.020	AK0.102.020	/	/	/	
Met 2 softclosen	AG0.102.220	AK0.102.220	/	/	/	

Minimum deurbreedte

	Compacte ophanging		Niet compacte ophanging	
	1 softclose	2 softclose	1 softclose	2 softclose
Expert 40 - 80 kg	502 mm	737 mm	494 mm	724 mm
Expert 120 kg	552 mm	787 mm	545 mm	774 mm



Ter Vlucht 2 +32 (0)51 27 05 00
8850 Ardoorie info@arlu.be
Belgium WWW.ARLU.BE



©L3000020 03/24 Nederlands