



EXPERT

GLAS





- 01** PUNCH
- 4 Deckenmontage mit fester Glaswand
 - 8 Deckenmontage
 - 12 Komplettssets Deckenmontage
 - 14 Wandmontage
 - 18 Komplettssets Wandmontage

- 02** EXPERT GLAS
- 24 expert 40 kg
 - 28 expert 80 kg
 - 32 expert 80 kg superior
 - 36 expert 120 kg

- 03** CUBE GLAS
- 42 cube 40 - 80 kg

- 04** CUBE CRYSTAL GLAS
- 48 cube crystal 80 - 120 kg

- 05** LATENT GLAS
- 54 latent 80 - 120 kg

- 06** HIDE GLAS
- 62 hide 80 - 120 kg

- 07** SYMMETRISCH GLAS
- 68 symmetrisch 80 kg

- 08** TELESKOPISCH GLAS
- 74 telescopisch 80 kg

- 09** PRODUKTKONFIGURATOR

ARLU, DIE BESTE ART TÜREN ZU ÖFFNEN

ARLU® ist der Hersteller hinter den Markennamen argenta® und rob®. Argenta ist seit mehr als 100 Jahren eine führende Marke für Türbeschläge und steht heute hauptsächlich für unsichtbare Türsysteme.

Minimalistische Architektur bevorzugt klare Linien und konzentriert sich auf das Wesentliche. Im Bereich der Innentüren führt dies zu verdeckten Türbeschlägen und unsichtbar integrierter Technologie, Türrahmen und Fußleisten für Dreh-, Schiebe- und Pivot-türen.

Argenta bietet ein vollständiges Sortiment an minimalistischen Interieur-Lösungen.

01

PUNCH

Der minimalistische Schiebetürbeschlag Punch® wurde speziell für Glasschiebetüren bis 150 kg entwickelt. Die Glasklemmen sind vollständig in das Profil integriert, so dass nur das Glas sichtbar bleibt.

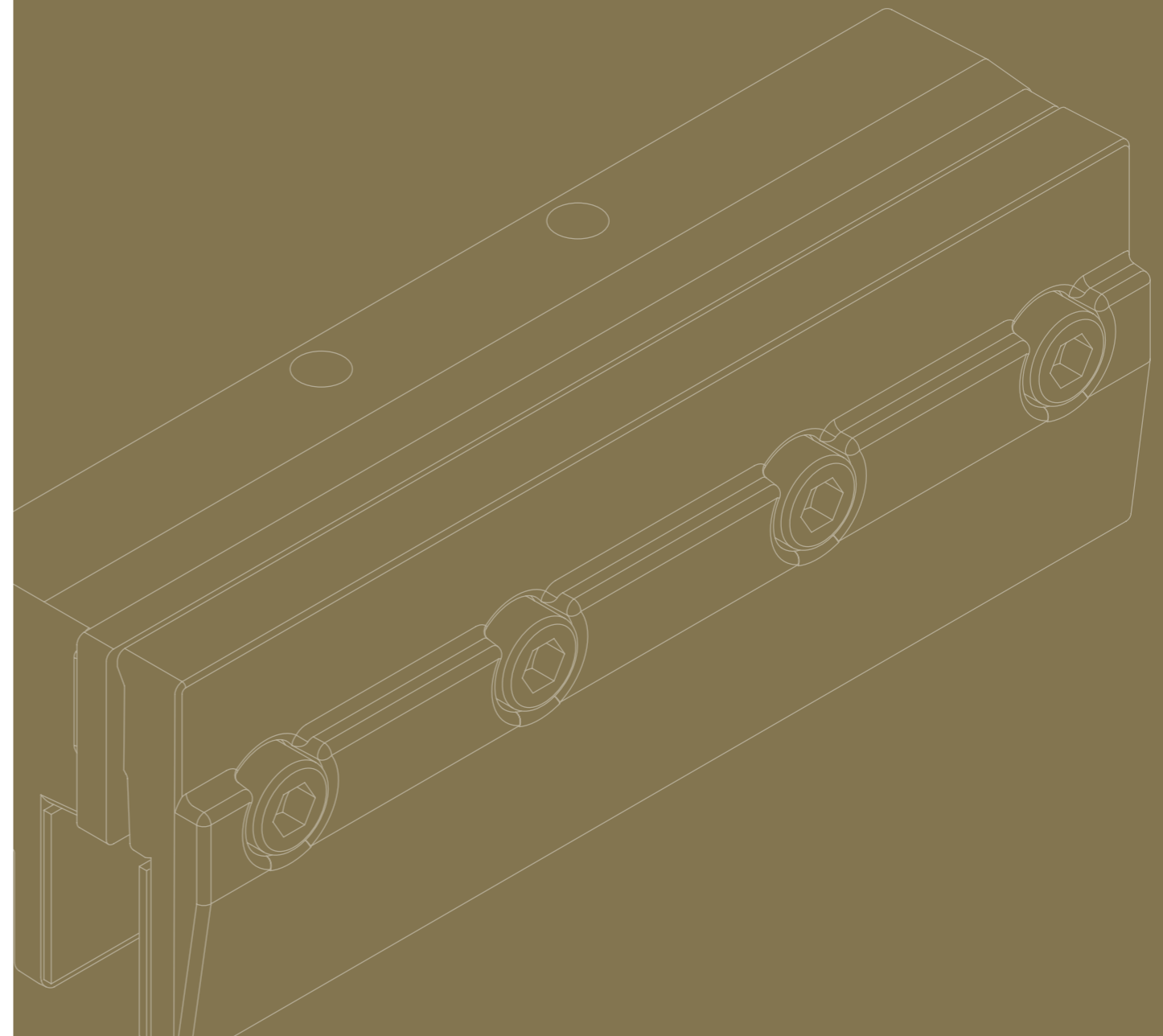



argenta
PUNCH
 DECKENMONTAGE MIT FESTER
 GLASWAND

Punch® steht für minimalistische Glasbeschläge, die jedem Interieur einen besonderen Akzent verleihen. Das integrierte Glasschiebetürsystem wurde speziell für Glastüren bis 150 kg entwickelt, die vor einer festen Glaswand gleiten. Eine feste Laufschiene fixiert sowohl den festen als auch den gleitenden Teil. Die Glaswand wird unten mit einem U-Profil befestigt und mit entsprechenden Endstücken schön abgeschlossen. Die Schiebetür sieht dank der verdeckten Glasklemmen sehr elegant aus, da nur das Glas sichtbar ist. In diesem Fall wird das Profil immer an der Decke montiert oder in die abgehängte Decke eingebaut. In Kombination mit einem Soft-Close-Dämpfer bietet Punch zusätzlichen Benutzerkomfort. Alle Teile bleiben jederzeit zugänglich, sodass sie schnell und beschädigungsfrei demontiert werden können. Dadurch ist es auch möglich, die Glasscheibe erst nach vollständiger Fertigstellung der Decke aufzuhängen. Alle Profile sind in drei Farben erhältlich: eloxiert in grau, schwarz oder Edelstahl-Look.

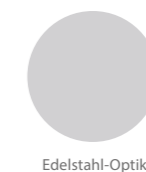
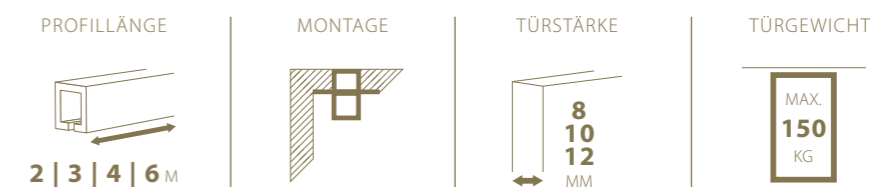

Technische Zeichnung

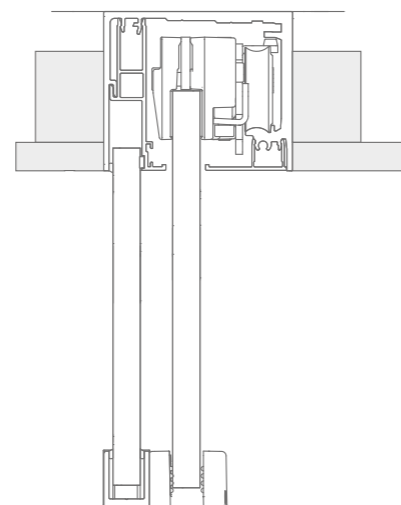
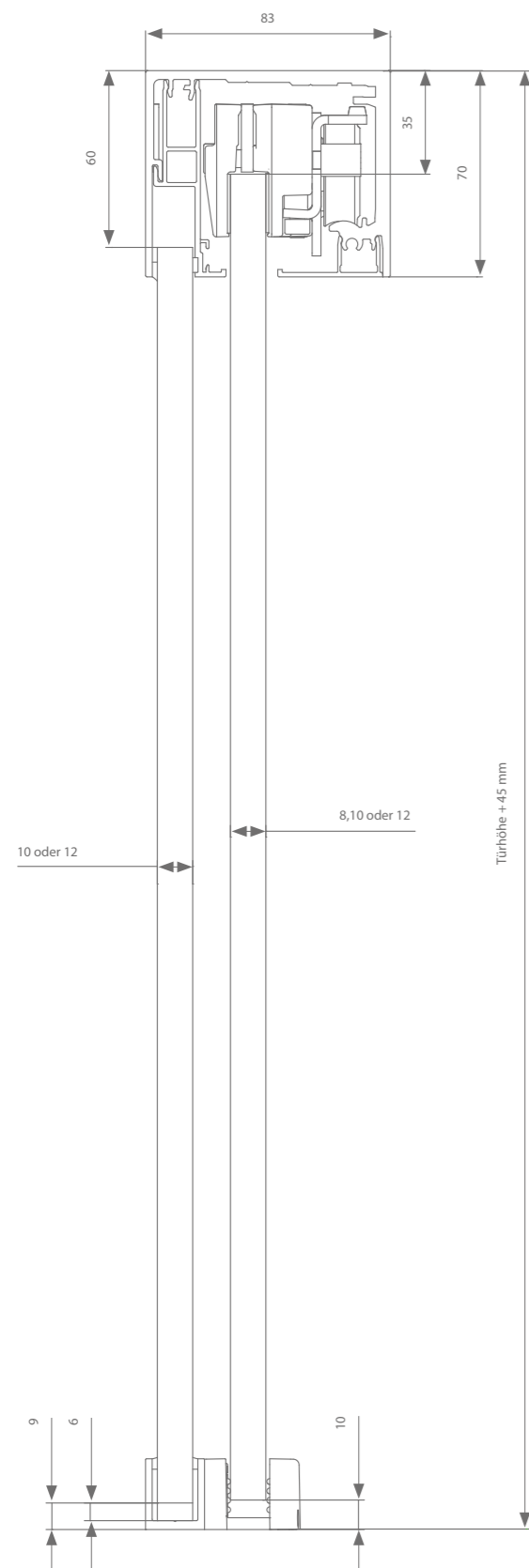

*Das verwendete Glas muss immer nach EN 12150 gehärtet und sicher sein

Profile

Schwarz eloxiertes Aluminium	Min. Türbreite	Länge	Artikelnummer
Profil-Set	1000 mm	2000 mm	PN0.250.200.2
	1500 mm	3000 mm	PN0.250.300.2
	2000 mm	4000 mm	PN0.250.400.2
	3000 mm	6000 mm	PN0.250.600.2

Set Endstücke PN9.258.12

Set Endstücke Bodenprofil PN9.308.12

Optional:
U-Profil zur vertikalen Befestigung der Glaswand
3000 mm PN0.308.300.2
6000 mm PN0.308.600.2

Grau eloxiertes Aluminium	Min. Türbreite	Länge	Artikelnummer
Profil-Set	1000 mm	2000 mm	PN0.250.200.0
	1500 mm	3000 mm	PN0.250.300.0
	2000 mm	4000 mm	PN0.250.400.0
	3000 mm	6000 mm	PN0.250.600.0

Set Endstücke PN9.258.17

Set Endstücke Bodenprofil PN9.308.17

Optional:
U-Profil zur vertikalen Befestigung der Glaswand
3000 mm PN0.308.300.0
6000 mm PN0.308.600.0

Eloxiertes Aluminium mit Edelstahloptik	Min. Türbreite	Länge	Artikelnummer
Profil-Set	1000 mm	2000 mm	PN0.250.200.7
	1500 mm	3000 mm	PN0.250.300.7
	2000 mm	4000 mm	PN0.250.400.7
	3000 mm	6000 mm	PN0.250.600.7

Set Endstücke PN9.258.17

Set Endstücke Bodenprofil PN9.308.17

Optional:
U-Profil zur vertikalen Befestigung der Glaswand
3000 mm PN0.308.300.7
6000 mm PN0.308.600.7

Beschlagenauswahl

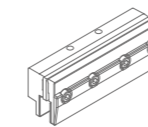

Seitliche Aufhängung	Artikelnummer
Ohne Soft-Close-Dämpfer	PN0.500
Mit 2 Soft-Close-Dämpfer (min. Türbreite = 1130 mm)	PN0.500.220
Mit Soft-Close-Dämpfer rechts (min. Türbreite = 730 mm)	PN0.500.020.1
Met Soft-Close-Dämpfer links (min. Türbreite = 730 mm)	PN0.500.020.2

Jede Garnitur ist mit allen notwendigen Rollen oder Softcloses, Aufhängungen, Führungen und Stoppern versehen.



argenta **PUNCH** DECKENMONTAGE

Die Punch®-Variante mit Deckenmontage kann für Türen bis zu 150 kg verwendet werden. Die Glasklemmen sind verdeckt und die Stopper und ein eventueller Soft-Close-Dämpfer sorgen für einen extrem leisen Betrieb. Die Laufschiene wird an der Decke montiert oder vollständig in die abgehängte Decke integriert. In beiden Fällen bleiben alle Teile jederzeit ohne Beschädigung zugänglich. Es ist auch möglich, die Glasscheibe erst nach vollständiger Fertigstellung der Decke aufzuhängen. Alle Profile sind in drei Farben erhältlich: eloxiert in grau, schwarz oder Edelstahl-Look.

PROFILLÄNGE

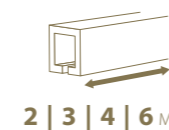

2 | 3 | 4 | 6 M

MONTAGE



TÜRSTÄRKE



8
10
12
MM

TÜRGEWICHT

MAX.
150
KG



eloxiertes
Aluminium

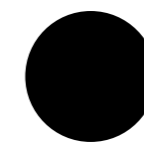

schwarz eloxiertes
Aluminium



Edelstahl-Optik

Technische Zeichnung

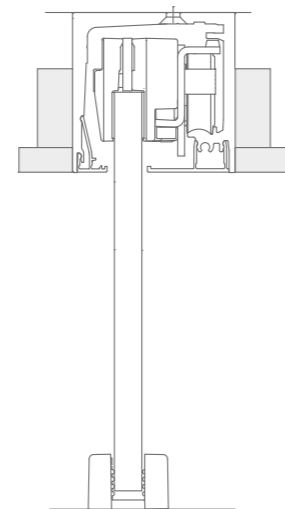
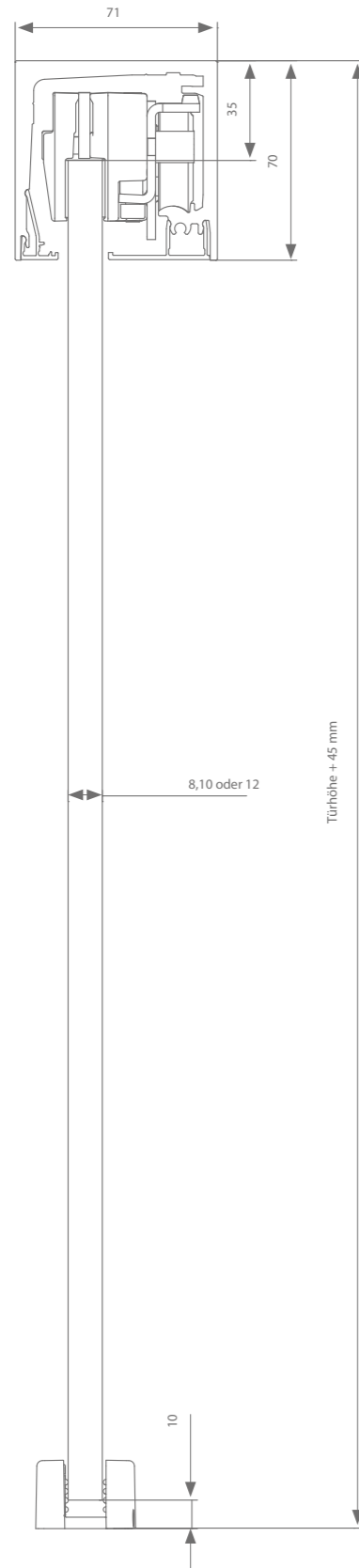

Profile

Grau eloxiertes Aluminium	Min. Türbreite	Länge	Artikelnummer
Profil-Set	1000 mm	2000 mm	PN0.200.200.0
	1500 mm	3000 mm	PN0.200.300.0
	2000 mm	4000 mm	PN0.200.400.0
	3000 mm	6000 mm	PN0.200.600.0
Set Endstücke			PN9.208.17

Schwarz eloxiertes Aluminium	Min. Türbreite	Länge	Artikelnummer
Profil-Set	1000 mm	2000 mm	PN0.200.200.2
	1500 mm	3000 mm	PN0.200.300.2
	2000 mm	4000 mm	PN0.200.400.2
	3000 mm	6000 mm	PN0.200.600.2
Set Endstücke			PN9.208.12

Eloxiertes Aluminium mit Edelstahloptik	Min. Türbreite	Länge	Artikelnummer
Profil-Set	1000 mm	2000 mm	PN0.200.200.7
	1500 mm	3000 mm	PN0.200.300.7
	2000 mm	4000 mm	PN0.200.400.7
	3000 mm	6000 mm	PN0.200.600.7
Set Endstücke			PN9.208.17

Beschlagauswahl

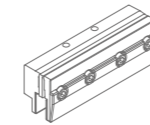

Seitliche Aufhängung	Artikelnummer
Ohne Soft-Close-Dämpfer	PN0.500
Mit 2 Soft-Close-Dämpfer (min. Türbreite = 1130 mm)	PN0.500.220
Mit Soft-Close-Dämpfer rechts (min. Türbreite = 730 mm)	PN0.500.020.1
Met Soft-Close-Dämpfer links (min. Türbreite = 730 mm)	PN0.500.020.2

Jede Garnitur ist mit allen notwendigen Rollen oder Softcloses, Aufhängungen, Führungen und Stopperrn versehen.

*Das verwendete Glas muss immer nach EN 12150 gehärtet und sicher sein

argenta

PUNCH KOMPLETTSETS DECKENMONTAGE

Technische Zeichnung

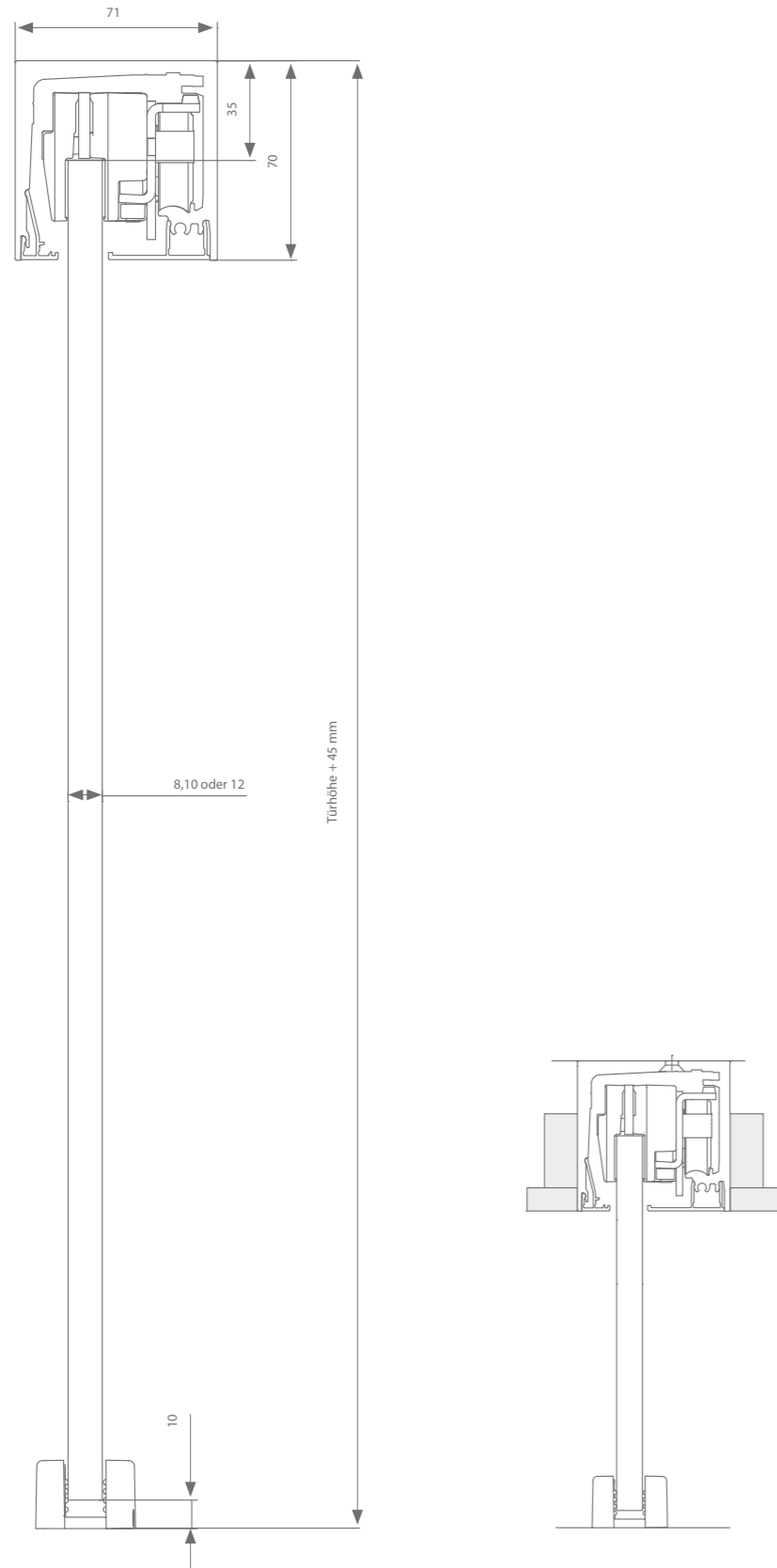

Ein Komplettset enthält folgende Einzelteile:

- Set mit allen notwendigen Profilen
- 2 Endstücke
- System ist mit folgendem ausgestattet:
 - 2 Glasklemmen
 - 2 Rollen
 - 2 Stopper oder 2 Soft-Close-Dämpfer
 - Führung

Schwarz eloxiert

Beschreibung	Min. Türbreite	Länge	Artikelnummer
Punch® ohne Soft-Close-Dämpfer	1000 mm	2000 mm	PN0.500.200.2
Punch® mit doppeltem Soft-Close*	1130 mm	2260 mm	PN0.500.220.2
Punch® ohne Soft-Close-Dämpfer	1500 mm	3000 mm	PN0.500.300.2
Punch® mit doppeltem Soft-Close*	1500 mm	3000 mm	PN0.500.320.2

Grau eloxiert

Beschreibung	Min. Türbreite	Länge	Artikelnummer
Punch® ohne Soft-Close-Dämpfer	1000 mm	2000 mm	PN0.500.200.0
Punch® mit doppeltem Soft-Close*	1130 mm	2260 mm	PN0.500.220.0
Punch® ohne Soft-Close-Dämpfer	1500 mm	3000 mm	PN0.500.300.0
Punch® mit doppeltem Soft-Close*	1500 mm	3000 mm	PN0.500.320.0

Eloxiertes Aluminium Edelstahloptik

Beschreibung	Min. Türbreite	Länge	Artikelnummer
Punch® ohne Soft-Close-Dämpfer	1000 mm	2000 mm	PN0.500.200.7
Punch® mit doppeltem Soft-Close*	1130 mm	2260 mm	PN0.500.220.7
Punch® ohne Soft-Close-Dämpfer	1500 mm	3000 mm	PN0.500.300.7
Punch® mit doppeltem Soft-Close*	1500 mm	3000 mm	PN0.500.320.7

*2 Soft-Close = minimale Türbreite 1130 mm

**Das verwendete Glas muss immer nach EN 12150 gehärtet und sicher sein



argenta **PUNCH** WANDBEFESTIGUNG

Die Punch-Variante mit Wandmontage kann für Türen bis zu 150 kg verwendet werden. Die Glasklemmen sind verdeckt und die Stopper und ein eventueller Soft-Close-Dämpfer sorgen für einen extrem leisen Betrieb. Die Laufschiene wird einfach an die Wand geschraubt, das System benötigt daher keine Wandhalterungen. Anschließend werden die Befestigungspunkte durch die Montage der entsprechenden Abdeckprofile unauffällig verdeckt. Alle Teile können zu einem späteren Zeitpunkt problemlos ohne Beschädigung ausgetauscht werden. Alle Profile sind in drei Farben erhältlich: eloxiert in grau, schwarz oder Edelstahl-Look.

PROFILLÄNGE

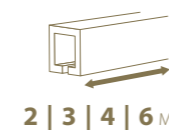

2 | 3 | 4 | 6 M

MONTAGE



TÜRSTÄRKE



8
10
12
MM

TÜRGEWICHT



MAX.
150
KG



eloxiertes
Aluminium

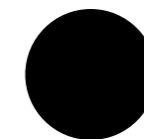

schwarz eloxiertes
Aluminium



Edelstahl-Optik

Technische Zeichnung

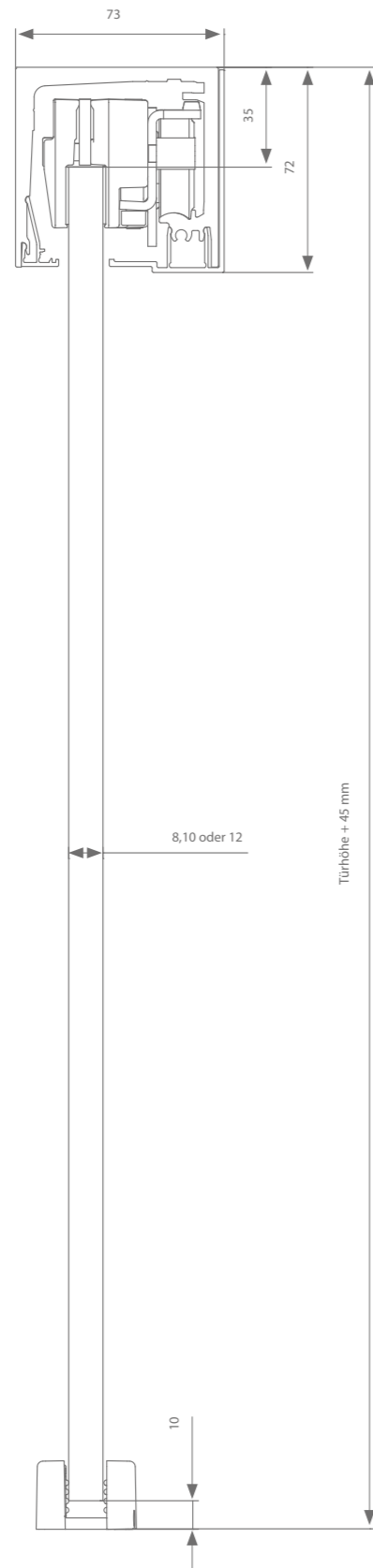

Profile

Grau eloxiertes Aluminium	Min. Türbreite	Länge	Länge
Profil-Set	1000 mm	2000 mm	PN0.210.200.0
	1500 mm	3000 mm	PN0.210.300.0
	2000 mm	4000 mm	PN0.210.400.0
	3000 mm	6000 mm	PN0.210.600.0

Set Endstücke			PN9.218.17
---------------	--	--	------------

Schwarz eloxiertes Aluminium	Min. Türbreite	Länge	Länge
Profil-Set	1000 mm	2000 mm	PN0.210.200.2
	1500 mm	3000 mm	PN0.210.300.2
	2000 mm	4000 mm	PN0.210.400.2
	3000 mm	6000 mm	PN0.210.600.2

Set Endstücke			PN9.218.12
---------------	--	--	------------

Eloxiertes Aluminium mit Edelstahloptik	Min. Türbreite	Länge	Länge
Profil-Set	1000 mm	2000 mm	PN0.210.200.7
	1500 mm	3000 mm	PN0.210.300.7
	2000 mm	4000 mm	PN0.210.400.7
	3000 mm	6000 mm	PN0.210.600.7

Set Endstücke			PN9.218.17
---------------	--	--	------------

Beschlagauswahl

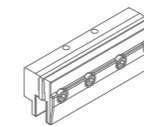

Seitliche Aufhängung	Artikelnummer
Ohne Soft-Close-Dämpfer	PN0.500
Mit 2 Soft-Close-Dämpfer (min. Türbreite = 1130 mm)	PN0.500.220
Mit Soft-Close-Dämpfer rechts (min. Türbreite = 730 mm)	PN0.500.020.1
Met Soft-Close-Dämpfer links (min. Türbreite = 730 mm)	PN0.500.020.2

Jede Garnitur ist mit allen notwendigen Rollen oder Softcloses, Aufhängungen, Führungen und Stopperrn versehen.

*Das verwendete Glas muss immer nach EN 12150 gehärtet und sicher sein

argenta PUNCH KOMPLETTSETS WANDBEFESTIGUNG

Technische Zeichnung

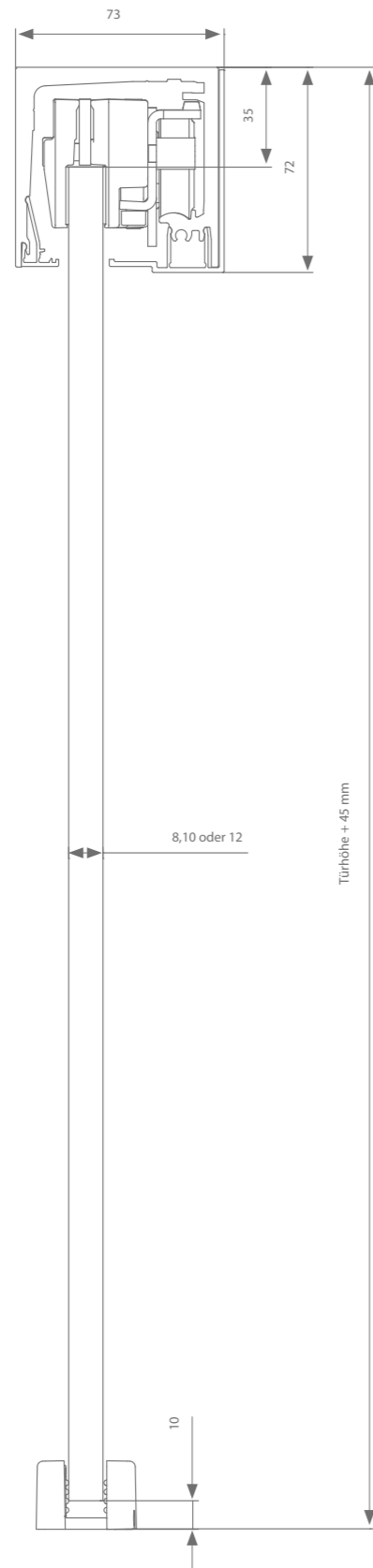

Ein Komplettsset enthält folgende Einzelteile:

- Set mit allen notwendigen Profilen
- 2 Endstücke
- System ist mit folgendem ausgestattet:
 - 2 Glasklemmen
 - 2 Rollen
 - 2 Stopper oder 2 Soft-Close-Dämpfer
 - Führung

Schwarz eloxiert

Beschreibung	Min. Türbreite	Länge	Artikelnummer
Punch® ohne Soft-Close-Dämpfer	1000 mm	2000 mm	PN0.510.200.2
Punch® mit doppeltem Soft-Close*	1130 mm	2260 mm	PN0.510.220.2
Punch® ohne Soft-Close-Dämpfer	1500 mm	3000 mm	PN0.510.300.2
Punch® mit doppeltem Soft-Close*	1500 mm	3000 mm	PN0.510.320.2

Grau eloxiert

Beschreibung	Min. Türbreite	Länge	Artikelnummer
Punch® ohne Soft-Close-Dämpfer	1000 mm	2000 mm	PN0.510.200.0
Punch® mit doppeltem Soft-Close*	1130 mm	2260 mm	PN0.510.220.0
Punch® ohne Soft-Close-Dämpfer	1500 mm	3000 mm	PN0.510.300.0
Punch® mit doppeltem Soft-Close*	1500 mm	3000 mm	PN0.510.320.0

Eloxiertes Aluminium Edelstahl optik

Beschreibung	Min. Türbreite	Länge	Artikelnummer
Punch® ohne Soft-Close-Dämpfer	1000 mm	2000 mm	PN0.510.200.7
Punch® mit doppeltem Soft-Close*	1130 mm	2260 mm	PN0.510.220.7
Punch® ohne Soft-Close-Dämpfer	1500 mm	3000 mm	PN0.510.300.7
Punch® mit doppeltem Soft-Close*	1500 mm	3000 mm	PN0.510.320.7

*2 Soft-Close = minimale Türbreite 1130 mm

**Das verwendete Glas muss immer nach EN 12150 gehärtet und sicher sein



02

EXPERT GLAS

Im Jahr 2004 führte ARLU® erfolgreich die Expert-Serie für Innenanwendungen auf dem Markt ein. Seitdem haben zahlreiche Referenzen den etablierten Wert des Modells im ARLU-Bereich gezeigt. Expert bietet einen qualitativen Mehrwert und garantiert Beschläge mit einer besonders langen Lebensdauer (min. 100.000 Zyklen).

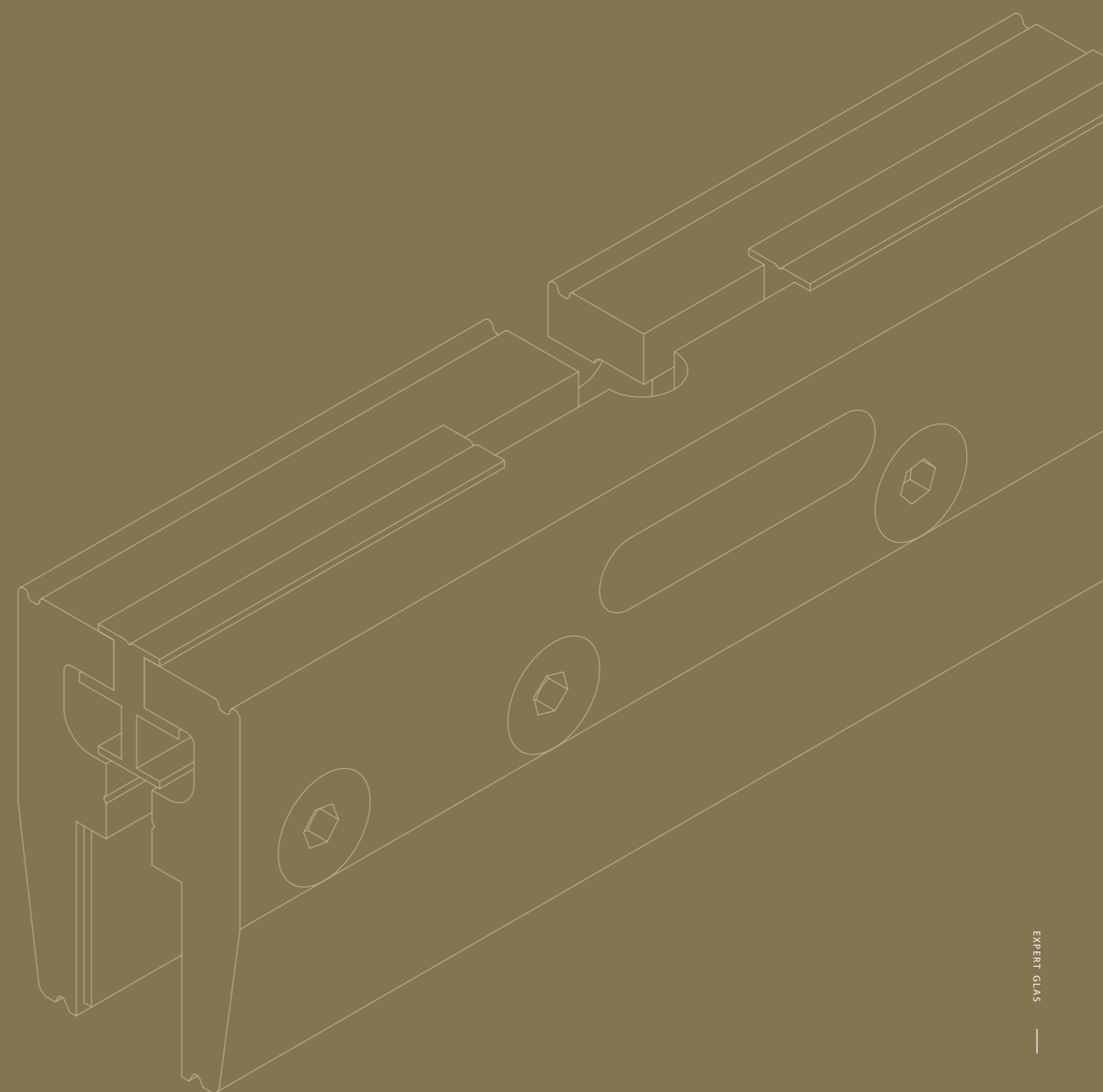



argenta expert glas
allgemeine Informationen

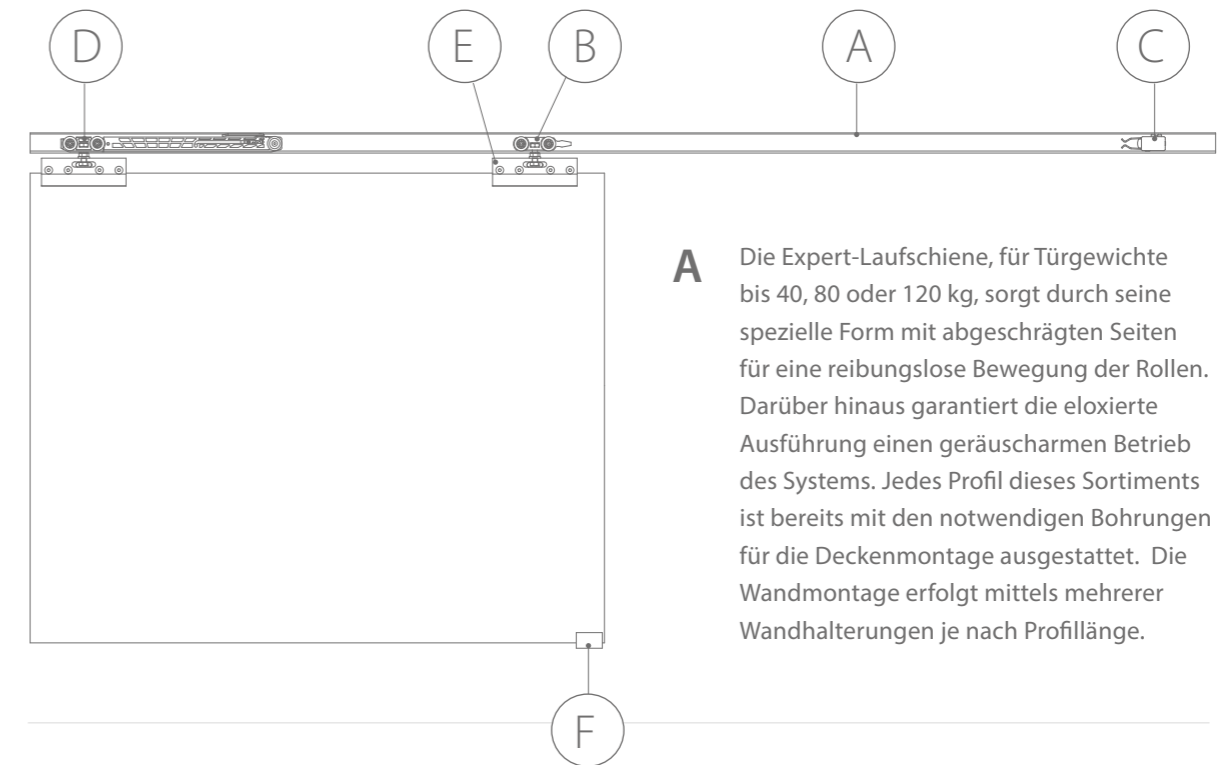

A Die Expert-Laufschiene, für Türgewichte bis 40, 80 oder 120 kg, sorgt durch seine spezielle Form mit abgeschrägten Seiten für eine reibungslose Bewegung der Rollen. Darüber hinaus garantiert die eloxierte Ausführung einen geräuscharmen Betrieb des Systems. Jedes Profil dieses Sortiments ist bereits mit den notwendigen Bohrungen für die Deckenmontage ausgestattet. Die Wandmontage erfolgt mittels mehrerer Wandhalterungen je nach Profillänge.

B Die gelagerten Rollen sorgen für einen leichten und leisen Betrieb der Schiebetür; für das Sortiment für 80 kg und 120 kg wurde zudem eine hochwertige Kunststoffrolle mit zusätzlichen Kugellagern von höchster Qualität entwickelt.

C Wenn die Tür ihre Endposition erreicht hat, wird die Rolle vom Stopper erfasst, der die Tür in offener oder geschlossener Position festhält. Der Stopper ist leicht zu bewegen und die Spannkraft ist einstellbar. Der 80 kg Superior-Stopper ist mit einer extra starken Edelstahl-Federstahlklemme ausgestattet, die zusätzlich längere Lebensdauer garantiert.

D Expert bietet die Möglichkeit, sich für ein Soft-Close-/Soft-Open-System zum sanften und sicheren Schließen oder Öffnen der Tür ohne Aufprall auf die Wand zu entscheiden. Diese Option wird auch als Fingerschutz für Kinder empfohlen. Genau wie die Rollen ist der Soft-Close-Dämpfer mit Kugellagern pro Rad für Türen bis 40 kg, 80 kg oder 120 kg ausgestattet.

E Die Glasklemme für Glasstärken von 8, 10 oder 12 mm ist in der Lage, die Glasplatte zu tragen, ohne das Glas durchbohren zu müssen.

F Eine untere Führung, die für die drei Glasstärken verwendet werden kann, gewährleistet immer eine senkrechte Position der Tür beim Öffnen und Schließen.



argenta
EXPERT
40 KG

Mit diesem Schiebetürbeschlag können Glastüren bis 40 kg Gewicht geräuschlos und sanft bewegt werden. Türstärken von 8, 10 oder 12 mm sind möglich; Stopper und Soft-Close-Dämpfer sorgen für einen extrem leisen Betrieb. Eine untere Führung, die für die drei Glasstärken verwendet werden kann, gewährleistet immer eine senkrechte Position der Tür beim Öffnen und Schließen. Mit Hilfe von Abdeckprofilen und Endstücken wird das Ganze schön geradlinig abgeschlossen.

PROFILLÄNGE

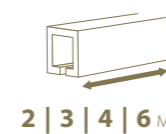

2 | 3 | 4 | 6 M

MONTAGE



TÜRSTÄRKE



TÜRGEWICHT



eloxiertes
Aluminium

Technische Zeichnung

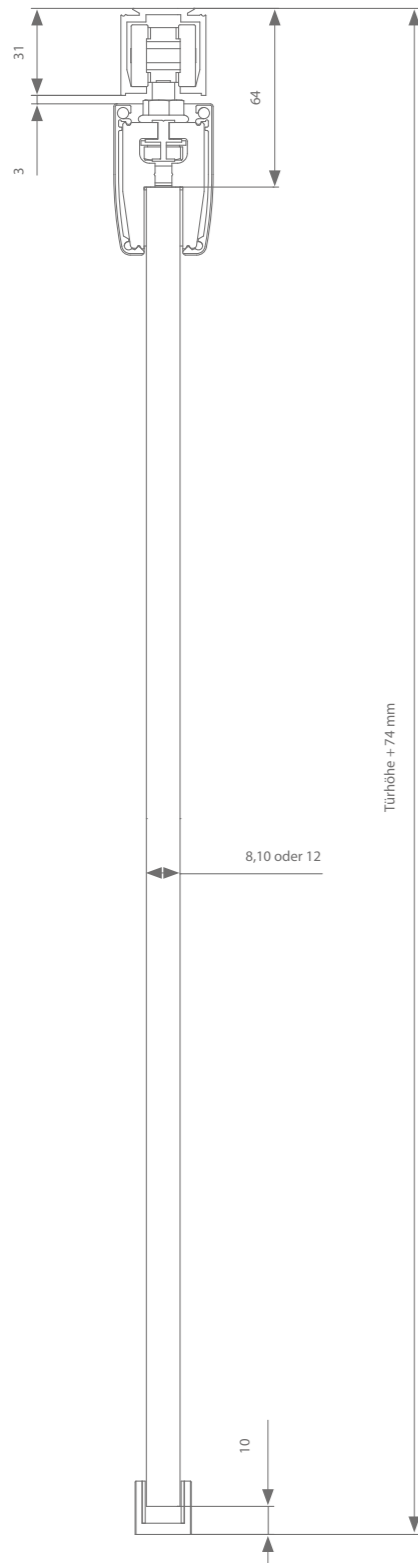

Höheneinstellung: + / - 3 mm

Profile

	Max. Türbreite	Länge	Artikelnummer
Laufschiene	1000 mm	2000 mm	AG0.208.200
	1500 mm	3000 mm	AG0.208.300
	2000 mm	4000 mm	AG0.208.400
	3000 mm	6000 mm	AG0.208.600
Abdeckprofil Glasklemmen	1000 mm	2000 mm	AK7.918.200
	1500 mm	3000 mm	AK7.918.300
	2000 mm	4000 mm	AK7.918.400
	3000 mm	6000 mm	AK7.918.600
+ Endstücke (2x):			
8mm Türstärke			AK9.978.008
10mm Türstärke			AK9.978.010
12mm Türstärke			AK9.978.012

Beschlagauswahl

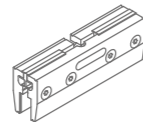

Queraufhängung	Artikelnummer
Ohne Soft-Close-Dämpfer	AG0.500
Mit 1 Soft-Close-Dämpfer (min. Türbreite = 502 mm)	AG0.500.200
Mit 2 Soft-Close-Dämpfer (min. Türbreite = 739 mm)	AG0.500.220

Jede Garnitur ist mit allen notwendigen Rollen oder Softcloses, Aufhängungen, Führungen und Stopperrn versehen.

*Das verwendete Glas muss immer nach EN 12150 gehärtet und sicher sein

Technische Zeichnung

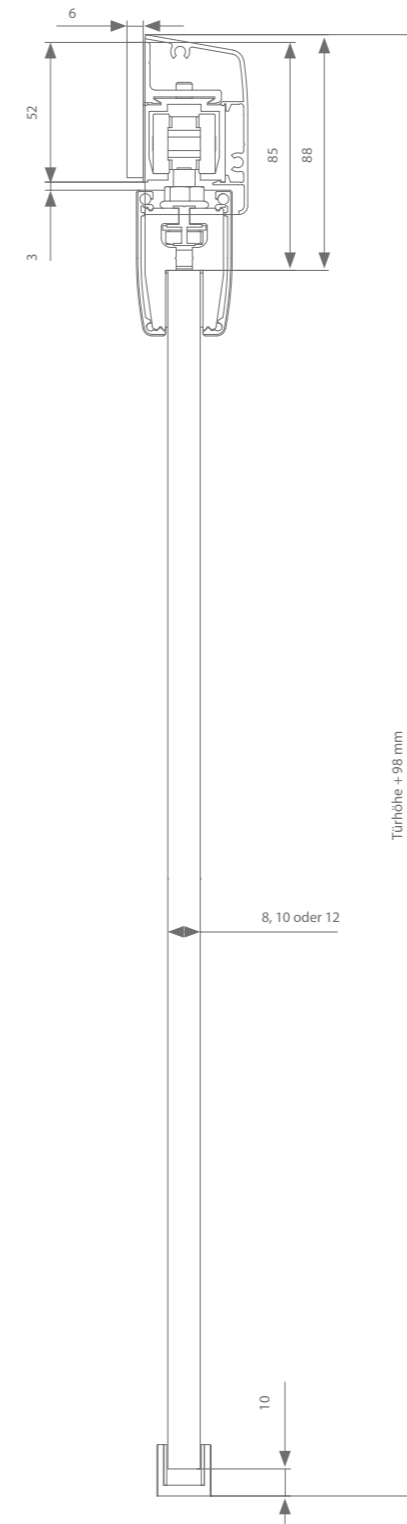

Höheneinstellung: + / - 3 mm

Profile

	Max. Türbreite	Länge	Artikelnummer
Laufschiene	1000 mm	2000 mm	AG0.208.200
	1500 mm	3000 mm	AG0.208.300
	2000 mm	4000 mm	AG0.208.400
	3000 mm	6000 mm	AG0.208.600
Wandbügel	Alle 500 - 600 mm erforderlich		AK1.118.0
Abdeckprofil Glasklemmen	1000 mm	2000 mm	AK0.928.200
	1500 mm	3000 mm	AK0.928.300
	2000 mm	4000 mm	AK0.928.400
	3000 mm	6000 mm	AK0.928.600
+ Endstücke			
			AK9.958
Abdeckprofil Glasklemmen	1000 mm	2000 mm	AK7.918.200
	1500 mm	3000 mm	AK7.918.300
	2000 mm	4000 mm	AK7.918.400
	3000 mm	6000 mm	AK.918.600
+ Endstücke (2x):			
8mm Türstärke			AK9.978.008
10mm Türstärke			AK9.978.010
12 mm Türstärke			AK9.978.012

Beschlagauswahl

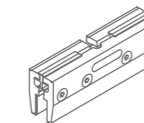

Queraufhängung	Artikelnummer
Ohne Soft-Close-Dämpfer	AG0.500
Mit 1 Soft-Close-Dämpfer (min. Türbreite = 502 mm)	AG0.500.020
Mit 2 Soft-Close-Dämpfer (min. Türbreite = 739 mm)	AG0.500.220

Jede Garnitur ist mit allen notwendigen Rollen oder Softcloses, Aufhängungen, Führungen und Stopperrn versehen.

*Das verwendete Glas muss immer nach EN 12150 gehärtet und sicher sein



argenta
EXPERT
80 KG

Mit diesem Schiebetürbeschlag können Glastüren bis 80kg Gewicht geräuschlos und sanft bewegt werden. Türstärken von 8, 10 oder 12 mm sind möglich; Stopper und Soft-Close-Dämpfer sorgen für einen extrem leisen Betrieb. Eine untere Führung, die für die drei Glasstärken verwendet werden kann, gewährleistet immer eine senkrechte Position der Tür beim Öffnen und Schließen. Mit Hilfe von Abdeckprofilen und Endstücken wird das Ganze schön geradlinig abgeschlossen.

PROFILLÄNGE

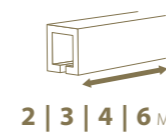

2 | 3 | 4 | 6 M

MONTAGE



TÜRSTÄRKE



TÜRGEWICHT



eloxiertes
Aluminium

Technische Zeichnung

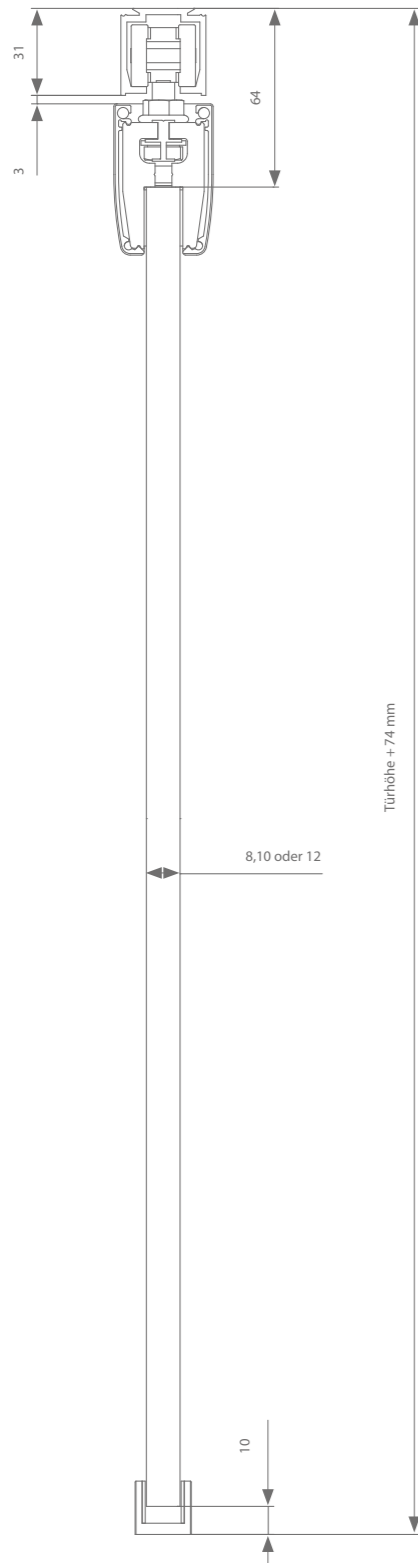

Profile

	Max. Türbreite	Länge	Artikelnummer
Laufschiene	1000 mm	2000 mm	AK0.208.200
	1500 mm	3000 mm	AK0.208.300
	2000 mm	4000 mm	AK0.208.400
	3000 mm	6000 mm	AK0.208.600
Abdeckprofil Glasklemmen	1000 mm	2000 mm	AK7.918.200
	1500 mm	3000 mm	AK7.918.300
	2000 mm	4000 mm	AK7.918.400
	3000 mm	6000 mm	AK7.918.600
+ Endstücke (2x):			
8mm Türstärke			AK9.978.008
10mm Türstärke			AK9.978.010
12mm Türstärke			AK9.978.012

Beschlagauswahl

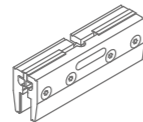

Queraufhängung	Artikelnummer
Ohne Soft-Close-Dämpfer	AK0.500
Mit 1 Soft-Close-Dämpfer (min. Türbreite = 502 mm)	AK0.500.020

Jede Garnitur ist mit allen notwendigen Rollen oder Softcloses, Aufhängungen, Führungen und Stoppern versehen.

Höheneinstellung: + / - 3 mm

*Das verwendete Glas muss immer nach EN 12150 gehärtet und sicher sein

Technische Zeichnung

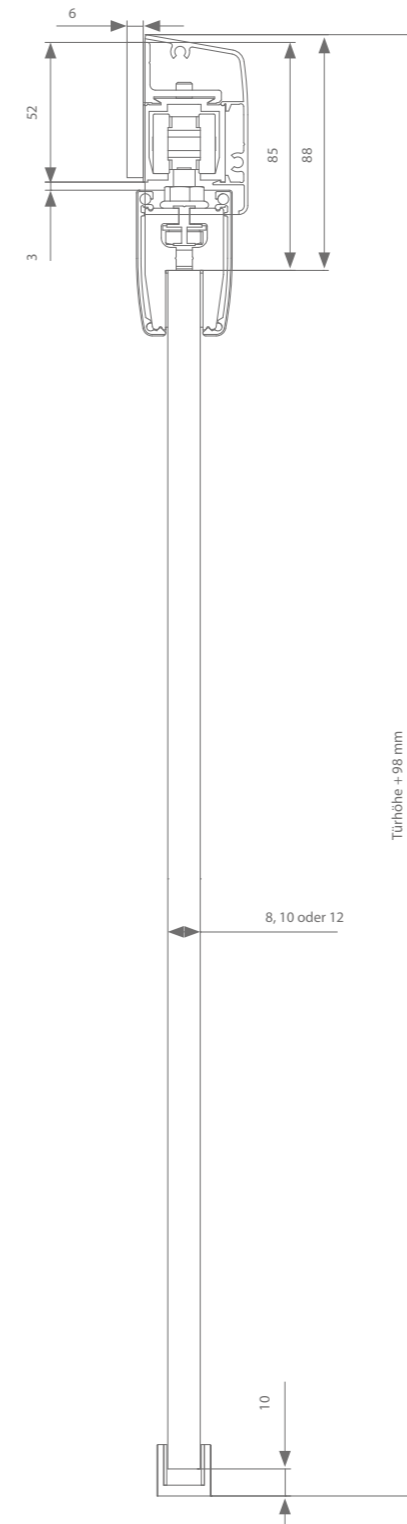

Profile

	Max. Türbreite	Länge	Artikelnummer
Laufschiene	1000 mm	2000 mm	AK0.208.200
	1500 mm	3000 mm	AK0.208.300
	2000 mm	4000 mm	AK0.208.400
	3000 mm	6000 mm	AK0.208.600
Wandbügel	Alle 500 - 600 mm erforderlich		AK1.118.0
Abdeckprofil Glasklemmen	1000 mm	2000 mm	AK0.928.200
	1500 mm	3000 mm	AK0.928.300
	2000 mm	4000 mm	AK0.928.400
	3000 mm	6000 mm	AK0.928.600
+ Endstücke			
			AK9.958
Abdeckprofil Glasklemmen	1000 mm	2000 mm	AK7.918.200
	1500 mm	3000 mm	AK7.918.300
	2000 mm	4000 mm	AK7.918.400
	3000 mm	6000 mm	AK.918.600
+ Endstücke (2x):			
8mm Türstärke			AK9.978.008
10mm Türstärke			AK9.978.010
12 mm Türstärke			AK9.978.012

Beschlagauswahl

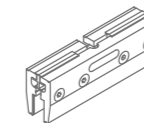

Queraufhängung	Artikelnummer
Ohne Soft-Close-Dämpfer	AK0.500
Mit 1 Soft-Close-Dämpfer (min. Türbreite = 502 mm)	AK0.500.020

Jede Garnitur ist mit allen notwendigen Rollen oder Softcloses, Aufhängungen, Führungen und Stoppern versehen.

Höheneinstellung: + / - 3 mm

*Das verwendete Glas muss immer nach EN 12150 gehärtet und sicher sein



argenta **EXPERT** 80 KG SUPERIOR

Das Expert-Sortiment bietet ab 80 kg ein Superior Sortiment an. Diese Produkte garantieren eine längere Lebensdauer und einen leiseren Betrieb. Mit Expert 80 kg Superior können Glastüren bis 80 kg Gewicht geräuschlos und sanft bewegt werden. Schließlich sind die Rollen dieser Systeme mit zusätzlichen Kugellagern von höchster Qualität für einen äußerst unauffälligen Betrieb ausgestattet. Türstärken von 8, 10 oder 12 mm sind möglich; Stopper und Soft-Close-Dämpfer sorgen für ein weiches Rollen des Glases. Der 80 kg Superior-Stopper ist mit einer extra starken Edelstahl-Federstahlklemme ausgestattet, die zusätzlich längere Lebensdauer garantiert. Eine untere Führung, die für die drei Glasstärken verwendet werden kann, gewährleistet immer eine senkrechte Position der Tür beim Öffnen und Schließen. Mit Hilfe von Abdeckprofilen und Endstücken wird das Ganze schön geradlinig abgeschlossen.

PROFILLÄNGE

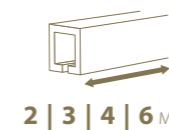

2 | 3 | 4 | 6 M

MONTAGE



TÜRSTÄRKE



8
10
12
MM

TÜRGEWICHT



MAX.
80
KG



eloxiertes
Aluminium

Technische Zeichnung

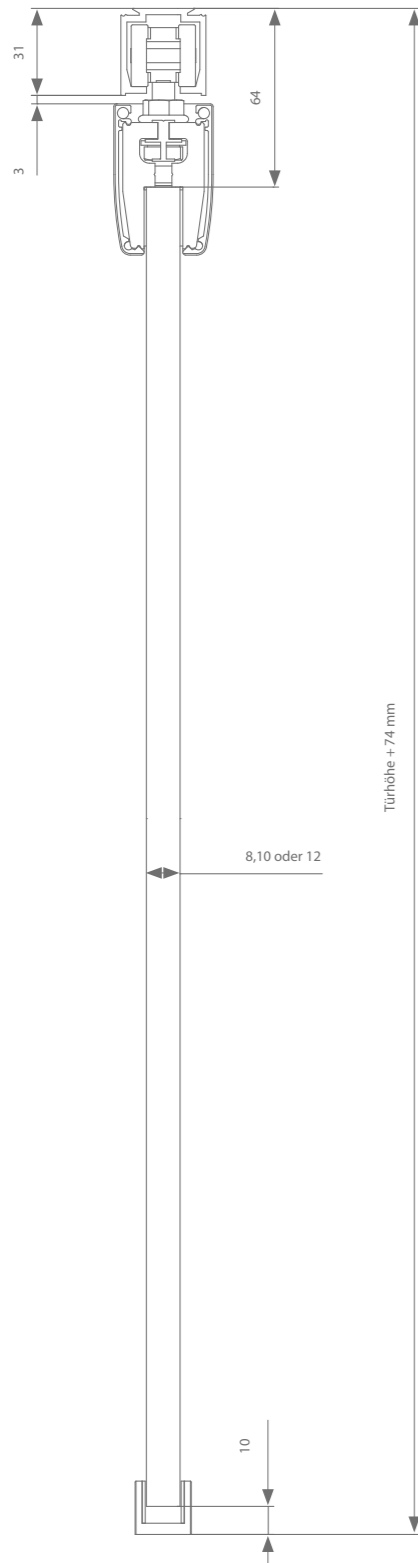

Höheneinstellung: + / - 3 mm

Profile

	Max. Türbreite	Länge	Artikelnummer
Laufschiene	1000 mm	2000 mm	AK0.208.200
	1500 mm	3000 mm	AK0.208.300
	2000 mm	4000 mm	AK0.208.400
	3000 mm	6000 mm	AK0.208.600
Abdeckprofil Glasklemmen	1000 mm	2000 mm	AK7.918.200
	1500 mm	3000 mm	AK7.918.300
	2000 mm	4000 mm	AK7.918.400
	3000 mm	6000 mm	AK7.918.600
+ Endstücke (2x):			
8mm Türstärke			AK9.978.008
10mm Türstärke			AK9.978.010
12mm Türstärke			AK9.978.012

Beschlagauswahl

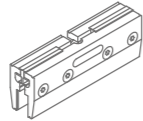

Queraufhängung	Artikelnummer
Ohne Soft-Close-Dämpfer	AK0.500.080
Mit 1 Soft-Close-Dämpfer (min. Türbreite = 502 mm)	AK0.500.080.20
Mit 2 Soft-Close-Dämpfer (min. Türbreite = 739 mm)	AK0.500.082.20

Jede Garnitur ist mit allen notwendigen Rollen oder Softcloses, Aufhängungen, Führungen und Stopperrn versehen.

*Das verwendete Glas muss immer nach EN 12150 gehärtet und sicher sein

Technische Zeichnung

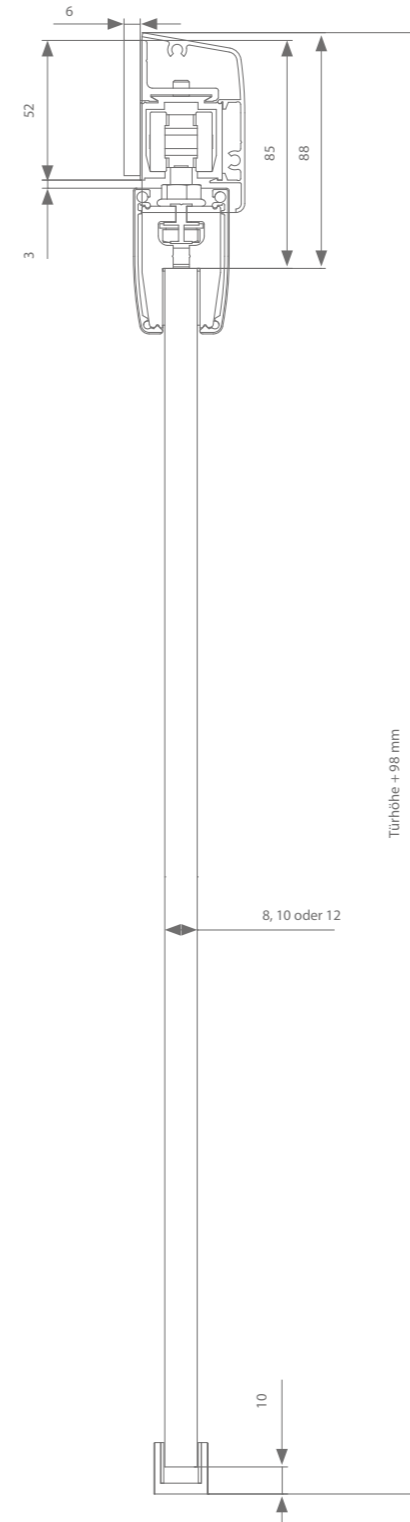

Höheneinstellung: + / - 3 mm

Profile

	Max. Türbreite	Länge	Artikelnummer
Laufschiene	1000 mm	2000 mm	AK0.208.200
	1500 mm	3000 mm	AK0.208.300
	2000 mm	4000 mm	AK0.208.400
	3000 mm	6000 mm	AK0.208.600
Wandbügel	Alle 500 - 600 mm erforderlich		AK1.118.0
Abdeckprofil Glasklemmen	1000 mm	2000 mm	AK0.928.200
	1500 mm	3000 mm	AK0.928.300
	2000 mm	4000 mm	AK0.928.400
	3000 mm	6000 mm	AK0.928.600
+ Endstücke			
			AK9.958
Abdeckprofil Glasklemmen	1000 mm	2000 mm	AK7.918.200
	1500 mm	3000 mm	AK7.918.300
	2000 mm	4000 mm	AK7.918.400
	3000 mm	6000 mm	AK7.918.600
+ Endstücke (2x):			
8mm Türstärke			AK9.978.008
10mm Türstärke			AK9.978.010
12 mm Türstärke			AK9.978.012

Beschlagauswahl

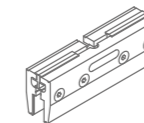

Queraufhängung	Artikelnummer
Ohne Soft-Close-Dämpfer	AK0.500.080
Mit 1 Soft-Close-Dämpfer (min. Türbreite = 502 mm)	AK0.500.080.20
Mit 2 Soft-Close-Dämpfer (min. Türbreite = 739 mm)	AK0.500.082.20

Jede Garnitur ist mit allen notwendigen Rollen oder Softcloses, Aufhängungen, Führungen und Stopperrn versehen.

*Das verwendete Glas muss immer nach EN 12150 gehärtet und sicher sein



argenta **EXPERT** 120 KG SUPERIOR

Mit diesem Schiebetürbeschlag können Glastüren bis 120 kg Gewicht geräuschlos und sanft bewegt werden. Türstärken von 8, 10 oder 12 mm sind möglich; Stopper und Soft-Close-Dämpfer sorgen für einen extrem leisen Betrieb. Eine untere Führung, die für die drei Glasstärken verwendet werden kann, gewährleistet immer eine senkrechte Position der Tür beim Öffnen und Schließen. Mit Hilfe von Abdeckprofilen und Endstücken wird das Ganze schön geradlinig abgeschlossen.

PROFILLÄNGE

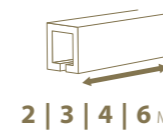

2 | 3 | 4 | 6 M

MONTAGE



TÜRSTÄRKE



8
10
12
MM

TÜRGEWICHT



MAX.
120
KG



eloxiertes
Aluminium

Technische Zeichnung

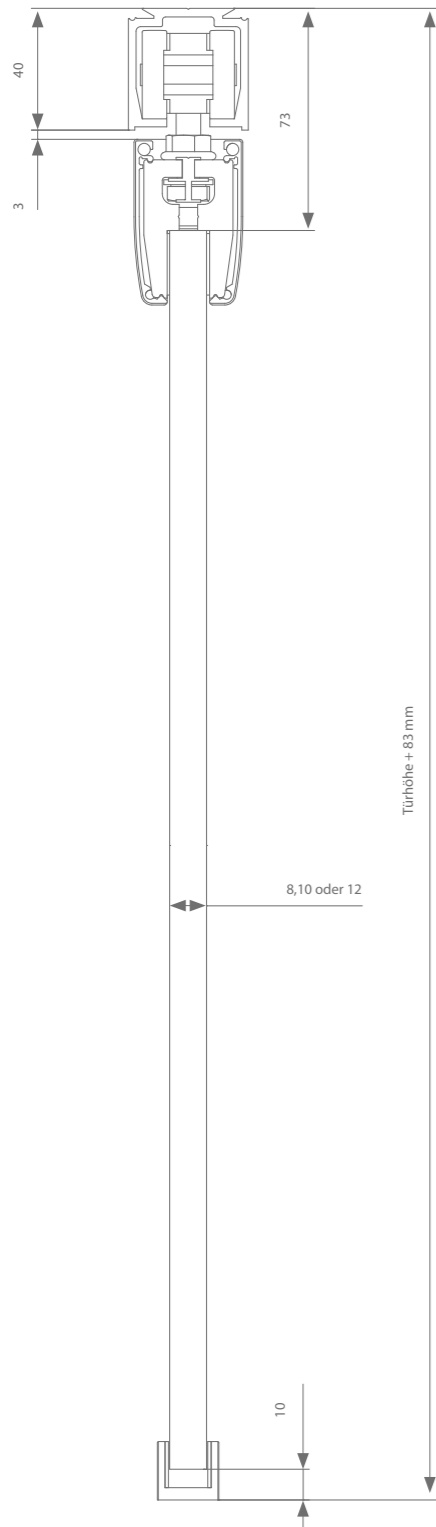

Profile

	Max. Türbreite	Länge	Artikelnummer
Laufschiene	1000 mm	2000 mm	AM0.208.200
	1500 mm	3000 mm	AM0.208.300
	2000 mm	4000 mm	AM0.208.400
	3000 mm	6000 mm	AM0.208.600
Abdeckprofil Glasklemmen	1000 mm	2000 mm	AK7.918.200
	1500 mm	3000 mm	AK7.918.300
	2000 mm	4000 mm	AK7.918.400
	3000 mm	6000 mm	AK7.918.600
Endstücke (2x):			
8mm Türstärke			AK9.978.008
10mm Türstärke			AK9.978.010
12mm Türstärke			AK9.978.012

Beschlagauswahl

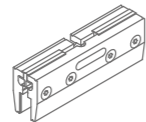

Queraufhängung	Artikelnummer
Ohne Soft-Close-Dämpfer	AM0.500
Mit 1 Soft-Close-Dämpfer (min. Türbreite = 553 mm)	AM0.500.020
Mit 2 Soft-Close-Dämpfer (min. Türbreite = 789 mm)	AM0.500.220

Jede Garnitur ist mit allen notwendigen Rollen oder Softcloses, Aufhängungen, Führungen und Stopperrn versehen.

Höheneinstellung: + / - 5 mm

*Das verwendete Glas muss immer nach EN 12150 gehärtet und sicher sein

Technische Zeichnung

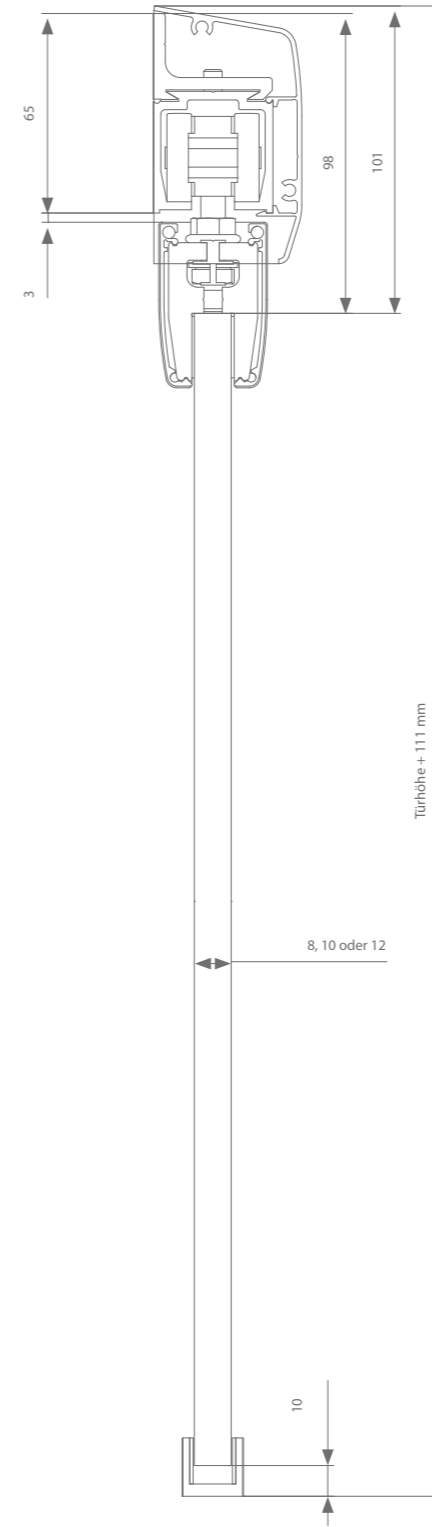

Profile

	Max. Türbreite	Länge	Artikelnummer
Laufschiene	1000 mm	2000 mm	AM0.208.200
	1500 mm	3000 mm	AM0.208.300
	2000 mm	4000 mm	AM0.208.400
	3000 mm	6000 mm	AM0.208.600
Wandbügel	Alle 500 - 600 mm erforderlich		AM1.118.0
Abdeckprofil Glasklemmen	1000 mm	2000 mm	AM0.928.200
	1500 mm	3000 mm	AM0.928.300
	2000 mm	4000 mm	AM0.928.400
	3000 mm	6000 mm	AM0.928.600
+ Endstücke			AM9.958
Abdeckprofil Glasklemmen	1000 mm	2000 mm	AK7.918.200
	1500 mm	3000 mm	AK7.918.300
	2000 mm	4000 mm	AK7.918.400
	3000 mm	6000 mm	AK7.918.600
Endstücke (2x):			
8mm Türstärke			AK9.978.008
10mm Türstärke			AK9.978.010
12 mm Türstärke			AK9.978.012

Beschlagauswahl

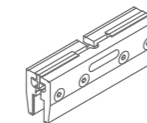

Queraufhängung	Artikelnummer
Ohne Soft-Close-Dämpfer	AM0.500
Mit 1 Soft-Close-Dämpfer (min. Türbreite = 553 mm)	AM0.500.020
Mit 2 Soft-Close-Dämpfer (min. Türbreite = 789 mm)	AK0.500.220

Jede Garnitur ist mit allen notwendigen Rollen oder Softcloses, Aufhängungen, Führungen und Stopperrn versehen.

Höheneinstellung: + / - 5 mm

*Das verwendete Glas muss immer nach EN 12150 gehärtet und sicher sein



03

CUBE GLAS

Die Beschläge von Cube sehen optisch noch geradliniger aus, da keine Wandhalterungen erforderlich sind. Die Laufschiene ist mit seitlichen Bohrungen versehen und kann daher im Handumdrehen an die Wand geschraubt werden.

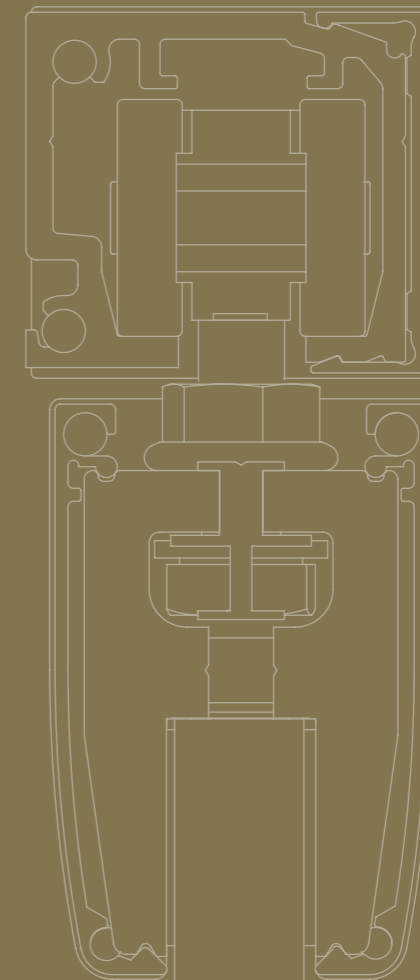



argenta
CUBE
 40 - 80 KG

Das Ganze wird dezent mit einem Abdeckprofil und den entsprechenden Endstücken abgeschlossen.
 Cube ist in grau eloxiertem Aluminium erhältlich.

PROFILLÄNGE

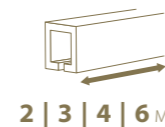

2 | 3 | 4 | 6 M

MONTAGE



TÜRSTÄRKE



8
10
12
MM

TÜRGEWICHT



MAX.
80
KG



grau eloxiertes
Aluminium

Technische Zeichnung

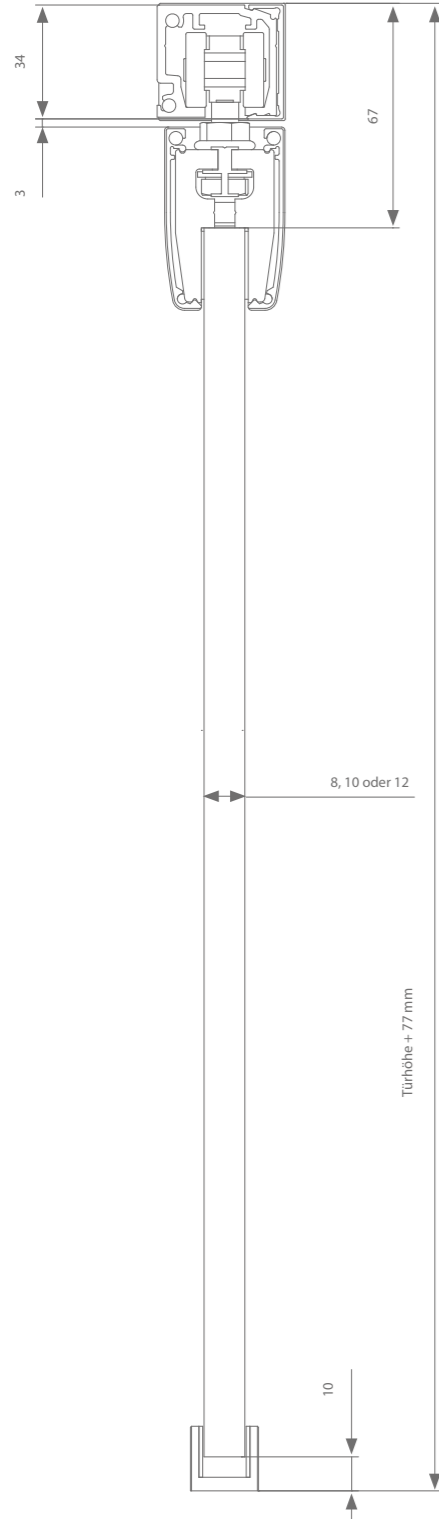

Profile

	Max. Türbreite	Länge	Artikelnummer
Laufschiene	1000 mm	2000 mm	AG1.158.200
	1500 mm	3000 mm	AG1.158.300
	2000 mm	4000 mm	AG1.158.400
	3000 mm	6000 mm	AG1.158.600
Abdeckprofil	1000 mm	2000 mm	AK1.918.200
	1500 mm	3000 mm	AK1.918.300
	2000 mm	4000 mm	AK1.918.400
	3000 mm	6000 mm	AK1.918.600
+ Endstücke			AK9.158
Abdeckprofil Glasklemmen	1000 mm	2000 mm	AK7.918.200
	1500 mm	3000 mm	AK7.918.300
	2000 mm	4000 mm	AK7.918.400
	3000 mm	6000 mm	AK7.918.600
Endstücke (2x):			
8mm Türstärke			AK9.978.008
10mm Türstärke			AK9.978.010
12 mm Türstärke			AK9.978.012

Beschlagauswahl

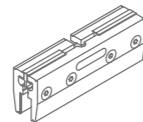

Queraufhängung	Artikelnummer
Ohne Soft-Close-Dämpfer	AG0.500
Mit 1 Soft-Close-Dämpfer (min. Türbreite = 502 mm)	AG0.500.020
Mit 2 Soft-Close-Dämpfer (min. Türbreite = 739 mm)	AG0.500.220

Jede Garnitur ist mit allen notwendigen Rollen oder Softcloses, Aufhängungen, Führungen und Stopperrn versehen.

Höheneinstellung: +/- 3 mm

*Das verwendete Glas muss immer nach EN 12150 gehärtet und sicher sein

Technische Zeichnung

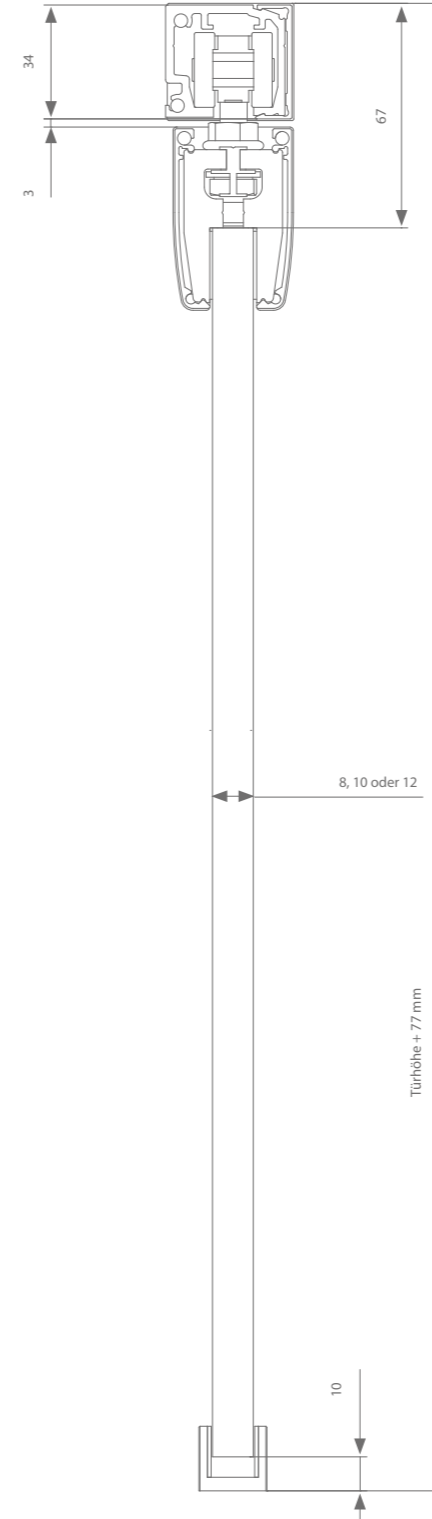

Profile

	Max. Türbreite	Länge	Artikelnummer
Laufschiene	1000 mm	2000 mm	AK1.158.200
	1500 mm	3000 mm	AK1.158.300
	2000 mm	4000 mm	AK1.158.400
	3000 mm	6000 mm	AK1.158.600
Abdeckprofil	1000 mm	2000 mm	AK1.918.200
	1500 mm	3000 mm	AK1.918.300
	2000 mm	4000 mm	AK1.918.400
	3000 mm	6000 mm	AK1.918.600
+ Endstücke			AK9.158
Abdeckprofil Glasklemmen	1000 mm	2000 mm	AK7.918.200
	1500 mm	3000 mm	AK7.918.300
	2000 mm	4000 mm	AK7.918.400
	3000 mm	6000 mm	AK7.918.600
Endstücke (2x):			
8mm Türstärke			AK9.978.008
10mm Türstärke			AK9.978.010
12 mm Türstärke			AK9.978.012

Beschlagauswahl

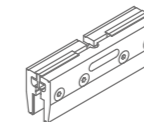

Queraufhängung	Artikelnummer
Ohne Soft-Close-Dämpfer	AK0.500.080
Mit 1 Soft-Close-Dämpfer (min. Türbreite = 502 mm)	AK0.500.080.20
Mit 2 Soft-Close-Dämpfer (min. Türbreite = 739 mm)	AK0.500.082.20

Jede Garnitur ist mit allen notwendigen Rollen oder Softcloses, Aufhängungen, Führungen und Stopperrn versehen.

Höheneinstellung: +/- 3 mm

*Das verwendete Glas muss immer nach EN 12150 gehärtet und sicher sein



04

CUBE CRYSTAL

Wie erwähnt ist die Laufschiene von Cube mit seitlichen Bohrungen versehen und kann daher im Handumdrehen an die Wand geschraubt werden. Cube Crystal geht noch einen Schritt weiter und ermöglicht es, ein Cube-Profil mit einer Glaswand zu verbinden. Durch die Wiederholung des Abdeckprofils auf der Rückseite der Glaswand wird das Ganze auf eine elegante und minimalistische Weise gelöst.

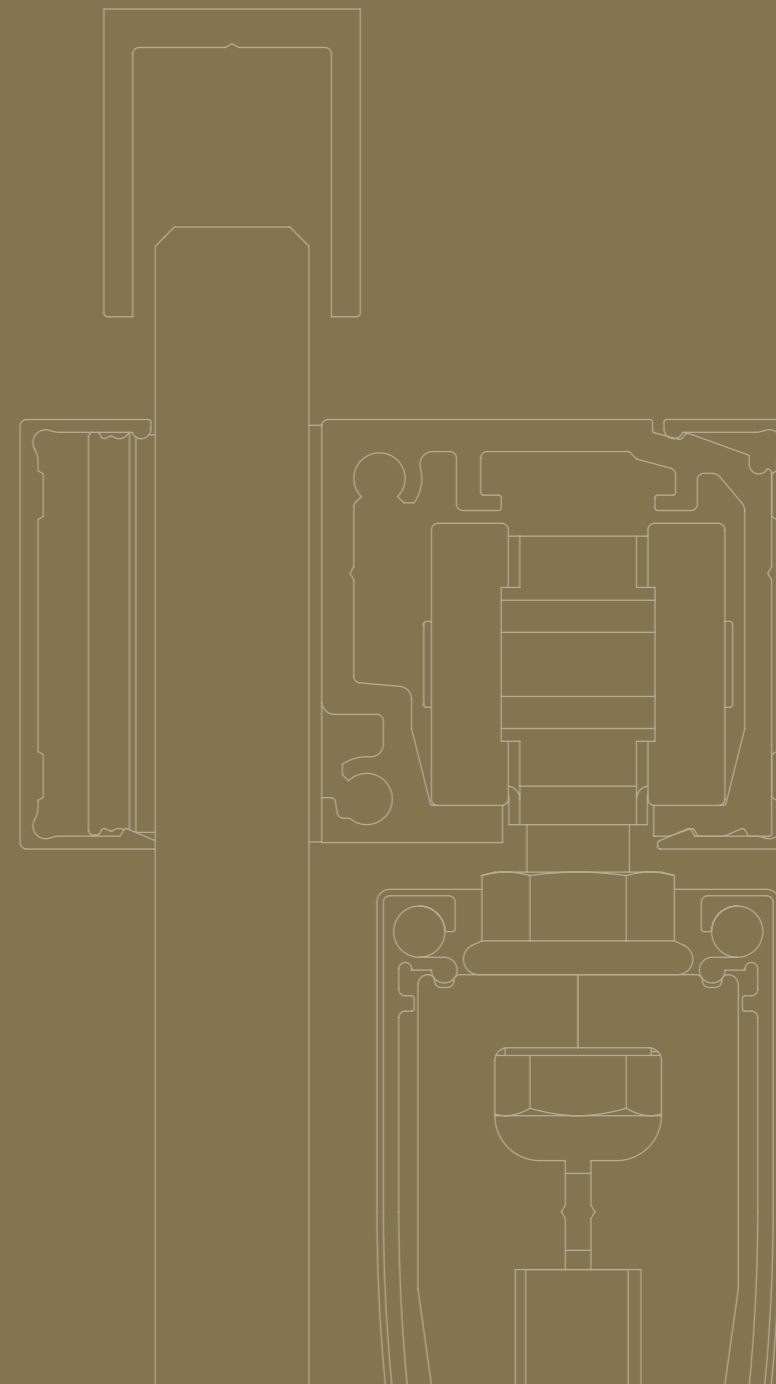



argenta
CUBE CRYSTAL
 80 KG

Mit Cube Crystal entsteht eine minimalistische Glasschiebetür, die auf eine Glaswand montiert wird und an beiden Seiten geradlinig abschließt. Das Laufprofil wird auf die Wand geklemmt und kann Glasschiebetüren von bis zu 80 kg bewegen.

PROFILLÄNGE

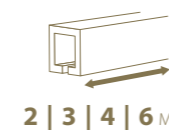

2 | 3 | 4 | 6 M

MONTAGE



TÜRSTÄRKE



8
10
12
MM

TÜRGEWICHT



MAX.
80
KG



eloxiertes
Aluminium

Technische Zeichnung

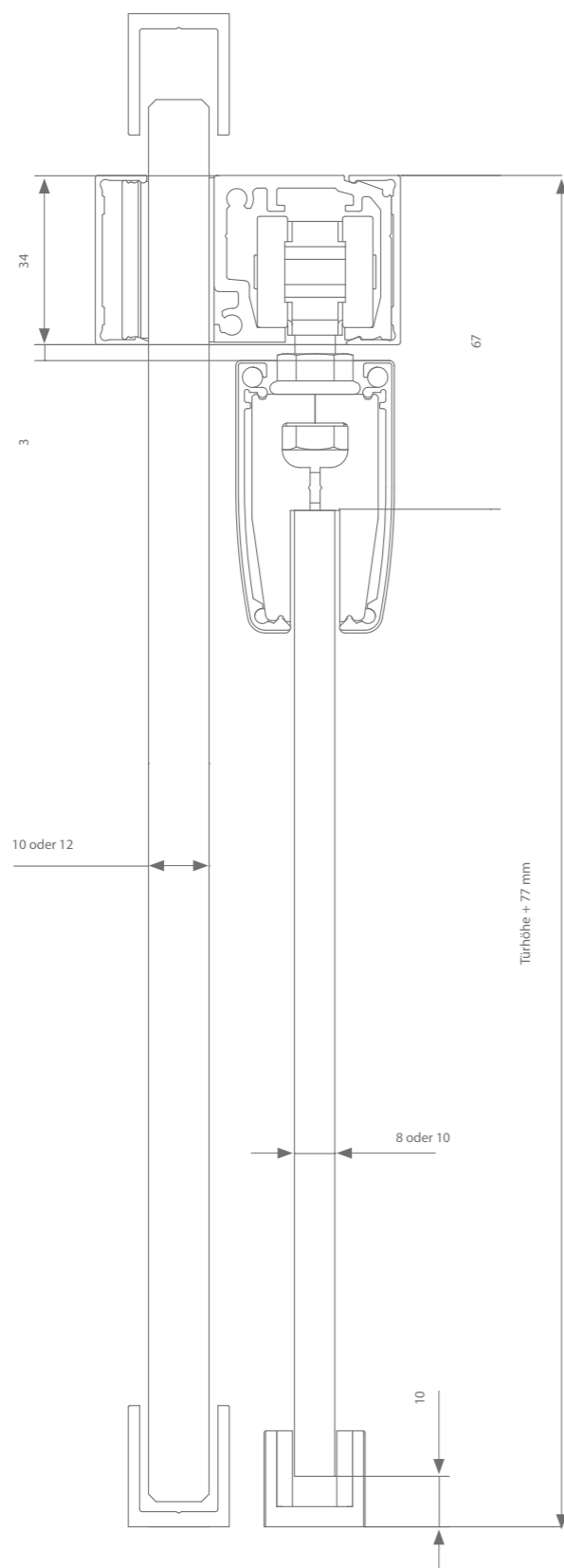

Höheneinstellung: + / - 3 mm

Profile

	Max. Türbreite	Länge	Artikelnummer
Laufschiene	1000 mm	2000 mm	AK1.158.200
	1500 mm	3000 mm	AK1.158.300
	2000 mm	4000 mm	AK1.158.400
	3000 mm	6000 mm	AK1.158.600
Abdeckprofil	1000 mm	2000 mm	AK1.918.200
	1500 mm	3000 mm	AK1.918.300
	2000 mm	4000 mm	AK1.918.400
	3000 mm	6000 mm	AK1.918.600
Abdeckprofil Glasklemmen	1000 mm	2000 mm	AK7.918.200
	1500 mm	3000 mm	AK7.918.300
	2000 mm	4000 mm	AK7.918.400
	3000 mm	6000 mm	AK7.918.600
+ Endstücke (2x):			
8mm Türstärke			AK9.978.008
10mm Türstärke			AK9.978.010
12 mm Türstärke			AK9.978.012
Zubehörsatz			AK1.150.9

Beschlagauswahl

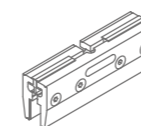

Queraufhängung	Artikelnummer
Ohne Soft-Close-Dämpfer	AK0.500.080
Mit 1 Soft-Close-Dämpfer (min. Türbreite = 502 mm)	AK0.500.080.20
Mit 2 Soft-Close-Dämpfer (min. Türbreite = 739 mm)	AK0.500.082.20

Jede Garnitur ist mit allen notwendigen Rollen oder Softcloses, Aufhängungen, Führungen und Stoppern versehen.

*Das verwendete Glas muss immer nach EN 12150 gehärtet und sicher sein



05

LATENT GLAS

Die feine Laufschiene des Latent-Schiebetürsystems ist nahezu unsichtbar und vollständig in der Decke hinter einer 12,5 mm dicken Gipskartonplatte verborgen.

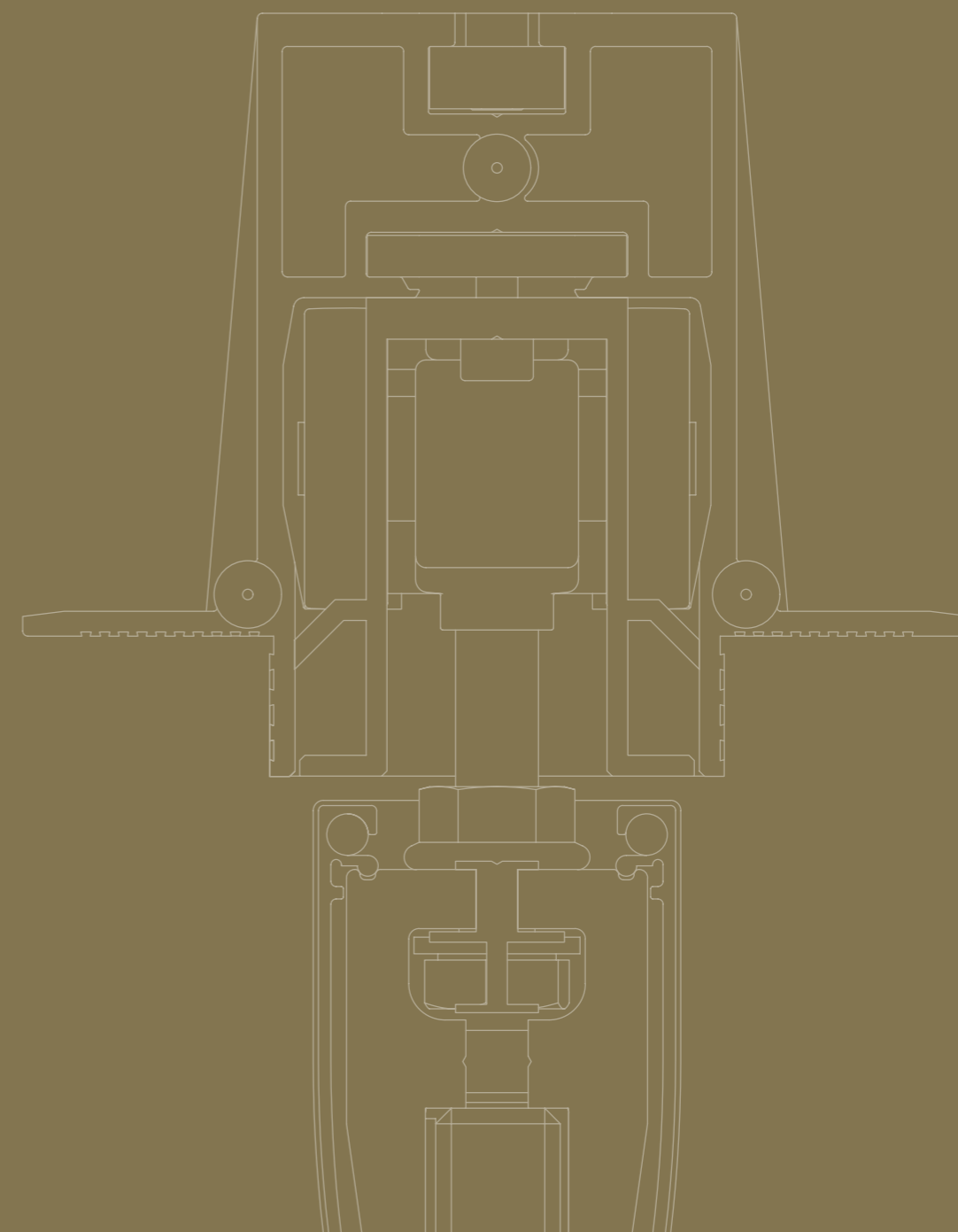



argenta
LATENT
 80 - 120 KG

Bei diesem minimalistischen Beschlag bleibt nach der Montage des Systems nur noch ein schmaler Schlitz sichtbar. Mit Hilfe einer Zugangsluke am Ende des Profils ist es möglich, das Laufrad und einen eventuellen Soft-Close-Dämpfer zu entfernen, ohne dass es zu Beschädigungen kommt.

PROFILLÄNGE

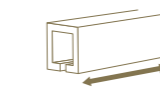

2 | 3 | 4 | 6 M

MONTAGE



TÜRSTÄRKE



8
 10
 12
 MM

TÜRGEWICHT



MAX.
 120
 KG



grau eloxiertes
 Aluminium

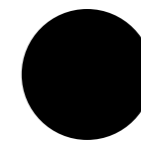

schwarz eloxiertes
 Aluminium

Technische Zeichnungen

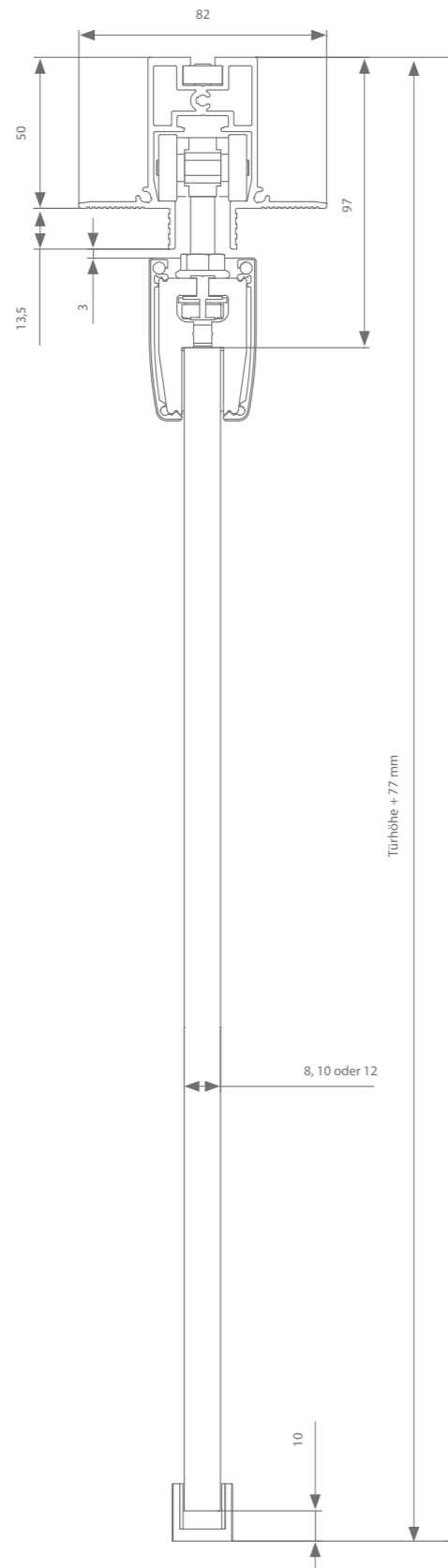

Höheneinstellung: + / - 3 mm

Profile

	Max. Türbreite	Länge	Artikelnummer
Laufschiene Grau eloxiertes Aluminium	1000 mm	2000 mm	AK0.238.200
	1500 mm	3000 mm	AK0.238.300
	2000 mm	4000 mm	AK0.238.400
	3000 mm	6000 mm	AK0.238.600
Laufschiene Schwarz eloxiertes Aluminium	1000 mm	2000 mm	AK0.232.200
	1500 mm	3000 mm	AK0.232.300
	2000 mm	4000 mm	AK0.232.400
	3000 mm	6000 mm	AK0.232.600
Abdeckprofil Glasklemmen	1000 mm	2000 mm	AK7.918.200
	1500 mm	3000 mm	AK7.918.300
	2000 mm	4000 mm	AK7.918.400
	3000 mm	6000 mm	AK7.918.600
Endstücke (2x):			
8 mm Türstärke			AK9.978.008
10 mm Türstärke			AK9.978.010
12 mm Türstärke			AK9.978.012

Beschlagauswahl

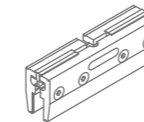

Einflügelige Türen - Grau eloxiertes Aluminium	Artikelnummer
Ohne Soft-Close-Dämpfer	AK0.230.005
Mit 1 Soft-Close-Dämpfer (min. Türbreite = 570 mm)	AK0.230.020.05
Mit 2 Soft-Close-Dämpfer (min. Türbreite = 875 mm)	AK0.230.220.05
Einflügelige Türen - Schwarz eloxiertes Aluminium	
Ohne Soft-Close-Dämpfer	AK0.232.005
Mit 1 Soft-Close-Dämpfer (min. Türbreite = 570 mm)	AK0.232.020.05
Mit 2 Soft-Close-Dämpfer (min. Türbreite = 875 mm)	AK0.232.220.05
Doppeltüren - Grau eloxiertes Aluminium*	
Ohne Soft-Close-Dämpfer	AK0.230.002.05
Mit 1 Soft-Close-Dämpfer (min. Türbreite = 520 mm)	AK0.230.022.05
Mit 2 Soft-Close-Dämpfer (min. Türbreite = 730 mm)	AK0.230.222.05
Doppeltüren - Schwarz eloxiertes Aluminium*	
Ohne Soft-Close-Dämpfer	AK0.232.002.05
Mit 1 Soft-Close-Dämpfer (min. Türbreite = 520 mm)	AK0.232.022.05
Mit 2 Soft-Close-Dämpfer (min. Türbreite = 730 mm)	AK0.232.222.05

Jede Garnitur ist mit allen notwendigen Rollen oder Softcloses, Aufhängungen, Führungen und Stopperrn versehen.
*Das verwendete Glas muss immer nach EN 12150 gehärtet und sicher sein

Technische Zeichnungen

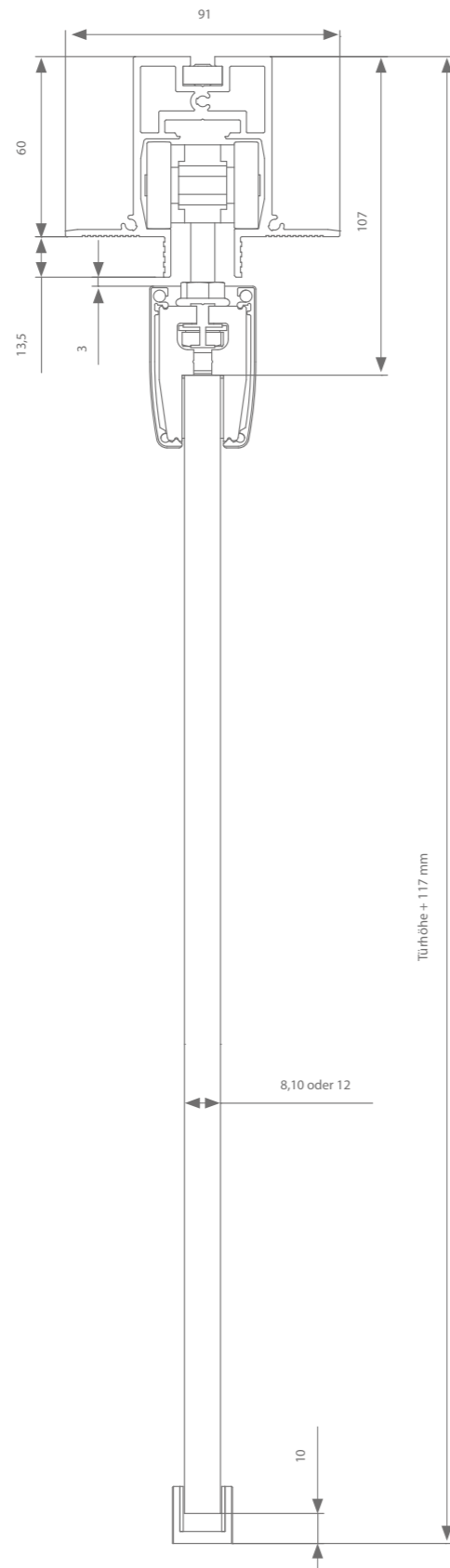

Höheneinstellung: + / - 5 mm

Profile

	Max. Türbreite	Länge	Artikelnummer
Laufschiene Grau eloxiertes Aluminium	1000 mm	2000 mm	AM0.238.200
	1500 mm	3000 mm	AM0.238.300
	2000 mm	4000 mm	AM0.238.400
	3000 mm	6000 mm	AM0.238.600
Laufschiene Schwarz eloxiertes Aluminium	1000 mm	2000 mm	AM0.232.200
	1500 mm	3000 mm	AM0.232.300
	2000 mm	4000 mm	AM0.232.400
	3000 mm	6000 mm	AM0.232.600
Abdeckprofil Glasklemmen	1000 mm	2000 mm	AK7.918.200
	1500 mm	3000 mm	AK7.918.300
	2000 mm	4000 mm	AK7.918.400
	3000 mm	6000 mm	AK7.918.600
Endstücke (2x):			
8 mm Türstärke			AK9.978.008
10 mm Türstärke			AK9.978.010
12 mm Türstärke			AK9.978.012

Beschlagauswahl

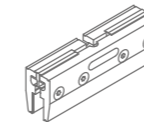

Einflügelige Türen - Grau eloxiertes Aluminium	Artikelnummer
Ohne Soft-Close-Dämpfer	AM0.230.005
Mit 1 Soft-Close-Dämpfer (min. Türbreite = 570 mm)	AM0.230.020.05
Mit 2 Soft-Close-Dämpfer (min. Türbreite = 875 mm)	AM0.230.220.05
Einflügelige Türen - Schwarz eloxiertes Aluminium	
Ohne Soft-Close-Dämpfer	AM0.232.005
Mit 1 Soft-Close-Dämpfer (min. Türbreite = 570 mm)	AM0.232.020.05
Mit 2 Soft-Close-Dämpfer (min. Türbreite = 875 mm)	AM0.232.220.05
Doppeltüren - Grau eloxiertes Aluminium*	
Ohne Soft-Close-Dämpfer	AM0.230.002.05
Mit 1 Soft-Close-Dämpfer (min. Türbreite = 520 mm)	AM0.230.022.05
Mit 2 Soft-Close-Dämpfer (min. Türbreite = 730 mm)	AM0.230.222.05
Doppeltüren - Schwarz eloxiertes Aluminium*	
Ohne Soft-Close-Dämpfer	AM0.232.002.05
Mit 1 Soft-Close-Dämpfer (min. Türbreite = 520 mm)	AM0.232.022.05
Mit 2 Soft-Close-Dämpfer (min. Türbreite = 730 mm)	AM0.232.222.05

Jede Garnitur ist mit allen notwendigen Rollen oder Softcloses, Aufhängungen, Führungen und Stopperrn versehen.
*Das verwendete Glas muss immer nach EN 12150 gehärtet und sicher sein



06

HIDE GLAS

Das minimalistische Schiebetürsystem Hide wird mit einer 12,5 mm dicken Gipskartonplatte an der abgesenkten Decke befestigt und besteht aus einem fest montierten Profil und einer abnehmbaren Laufschiene.

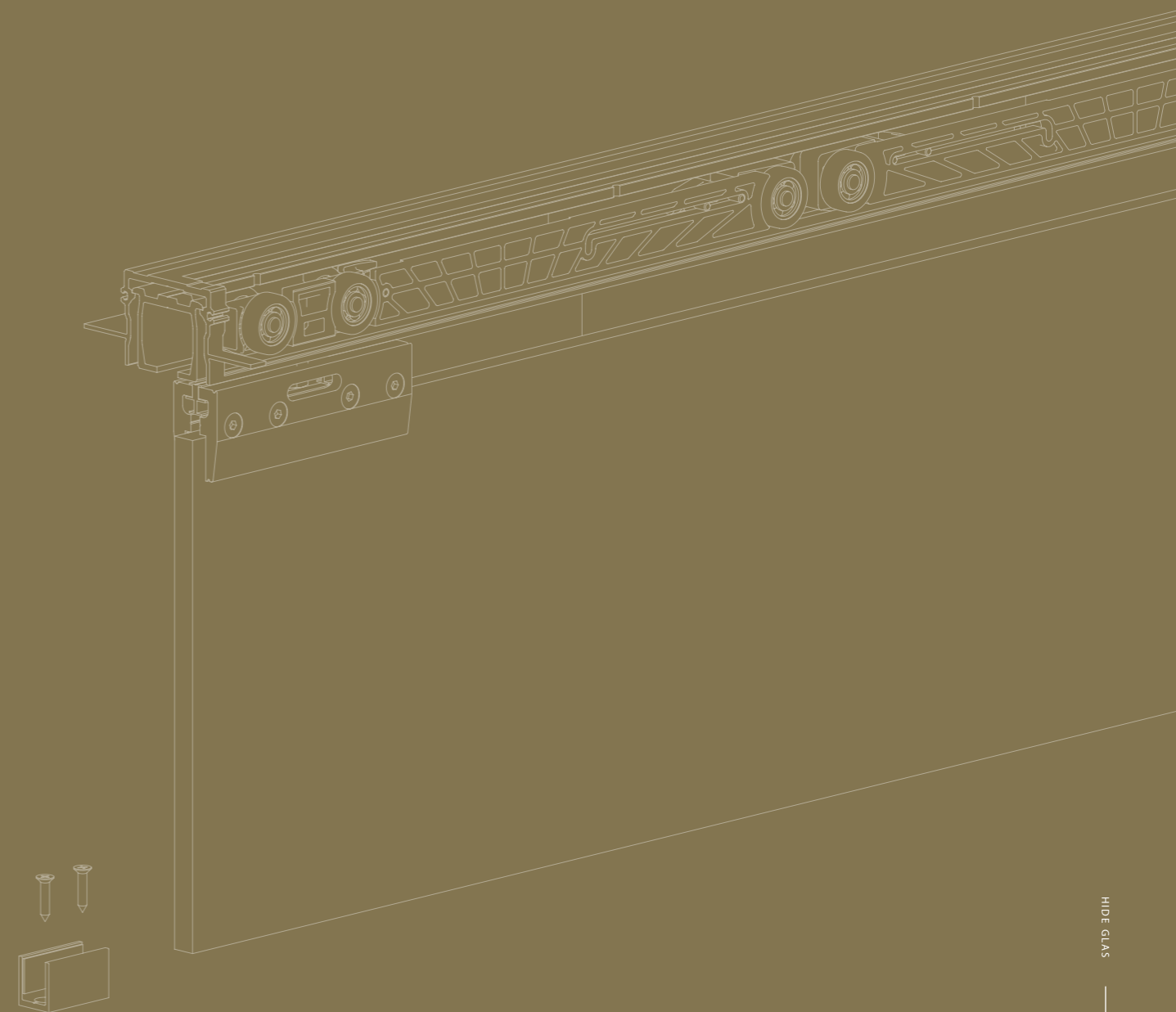



argenta
HIDE
 80 - 120 KG

Dieses System ist unauffällig und benutzerfreundlich, da Rollen, Stopper und Soft-Close-Dämpfer jederzeit zugänglich bleiben.

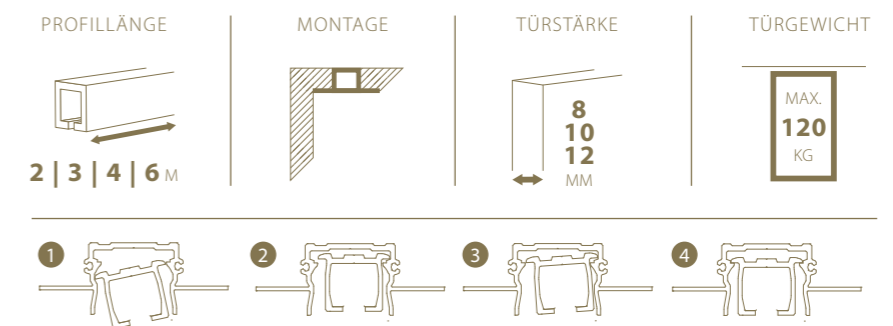

eloxiertes
Aluminium

Technische Zeichnung

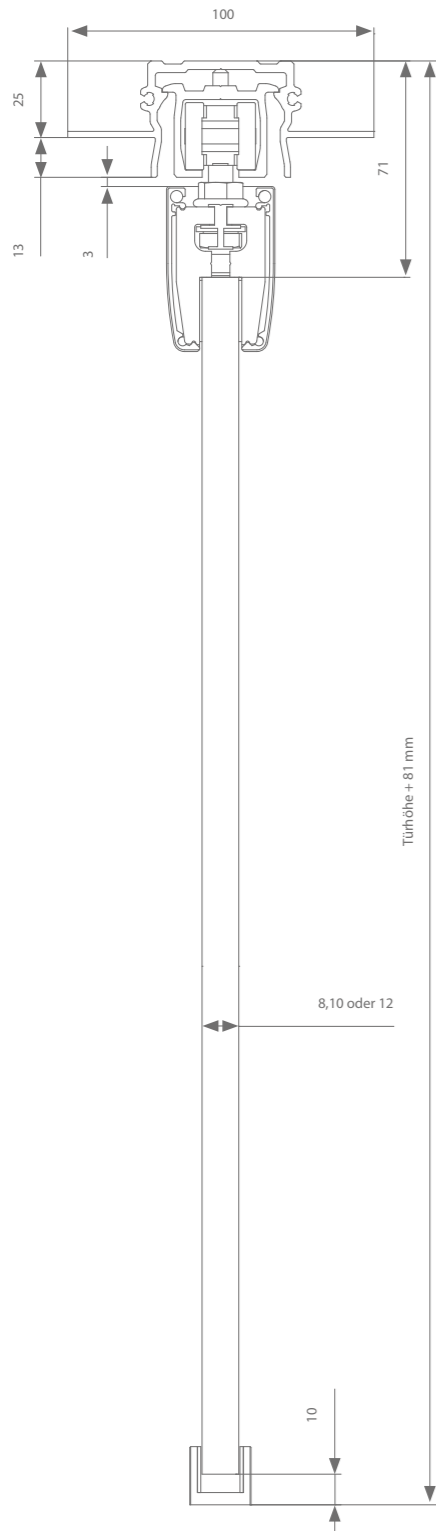

Profile

	Max. Türbreite	Länge	Artikelnummer
Laufschiene	1000 mm	2000 mm	AK0.288.200
	1500 mm	3000 mm	AK0.288.300
	2000 mm	4000 mm	AK0.288.400
	3000 mm	6000 mm	AK0.288.600
Abdeckprofil Glasklemmen	1000 mm	2000 mm	AK7.918.200
	1500 mm	3000 mm	AK7.918.300
	2000 mm	4000 mm	AK7.918.400
	3000 mm	6000 mm	AK7.918.600
Endstücke (2x):			
8mm Türstärke			AK9.978.008
10mm Türstärke			AK9.978.010
12mm Türstärke			AK9.978.012

Beschlagauswahl

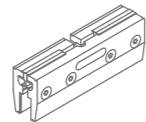

Queraufhängung	Artikelnummer
Ohne Soft-Close-Dämpfer	AK0.500.080
Mit 1 Soft-Close-Dämpfer (min. Türbreite = 502 mm)	AK0.500.080.20
Mit 2 Soft-Close-Dämpfer (min. Türbreite = 739 mm)	AK0.500.082.20

Jede Garnitur ist mit allen notwendigen Rollen oder Softcloses, Aufhängungen, Führungen und Stoppfern versehen.

Höheneinstellung: + / - 3 mm

*Das verwendete Glas muss immer nach EN 12150 gehärtet und sicher sein

Technische Zeichnung

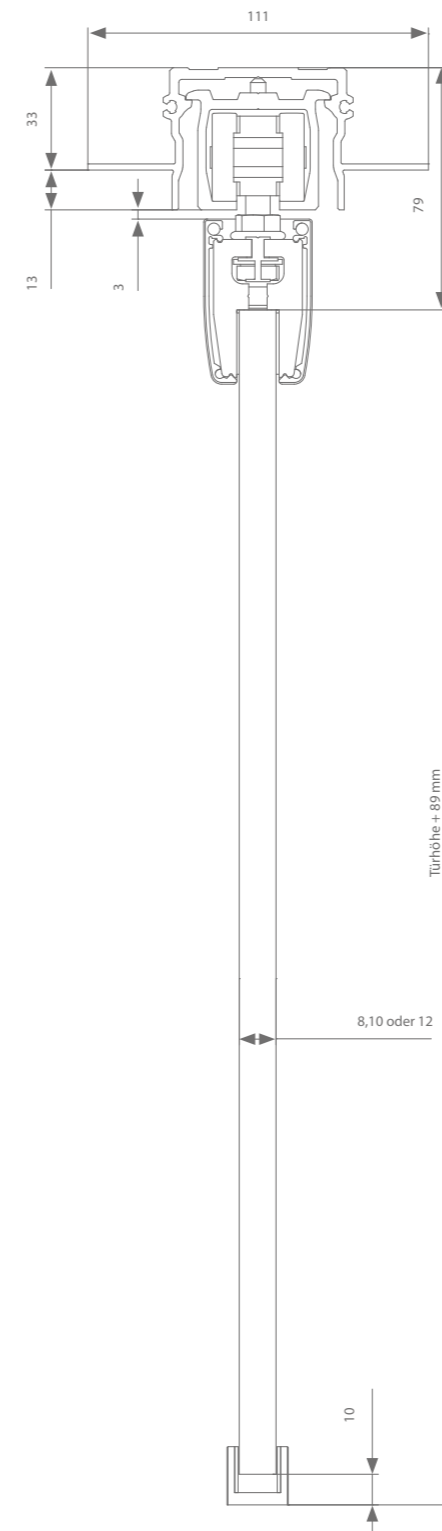

Profile

	Max. Türbreite	Länge	Artikelnummer
Laufschiene	1000 mm	2000 mm	AM0.288.200
	1500 mm	3000 mm	AM0.288.300
	2000 mm	4000 mm	AM0.288.400
	3000 mm	6000 mm	AM0.288.600
Abdeckprofil Glasklemmen	1000 mm	2000 mm	AK7.918.200
	1500 mm	3000 mm	AK7.918.300
	2000 mm	4000 mm	AK7.918.400
	3000 mm	6000 mm	AK7.918.600
Endstücke (2x):			
8mm Türstärke			AK9.978.008
10mm Türstärke			AK9.978.010
12mm Türstärke			AK9.978.012

Beschlagauswahl

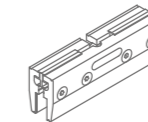

Queraufhängung	Artikelnummer
Ohne Soft-Close-Dämpfer	AM0.500
Mit 1 Soft-Close-Dämpfer (min. Türbreite = 502 mm)	AM0.500.020
Mit 2 Soft-Close-Dämpfer (min. Türbreite = 739 mm)	AM0.500.220

Jede Garnitur ist mit allen notwendigen Rollen oder Softcloses, Aufhängungen, Führungen und Stoppfern versehen.

Höheneinstellung: + / - 5 mm

*Das verwendete Glas muss immer nach EN 12150 gehärtet und sicher sein



07

EXPERT SYMMETRISCH GLAS



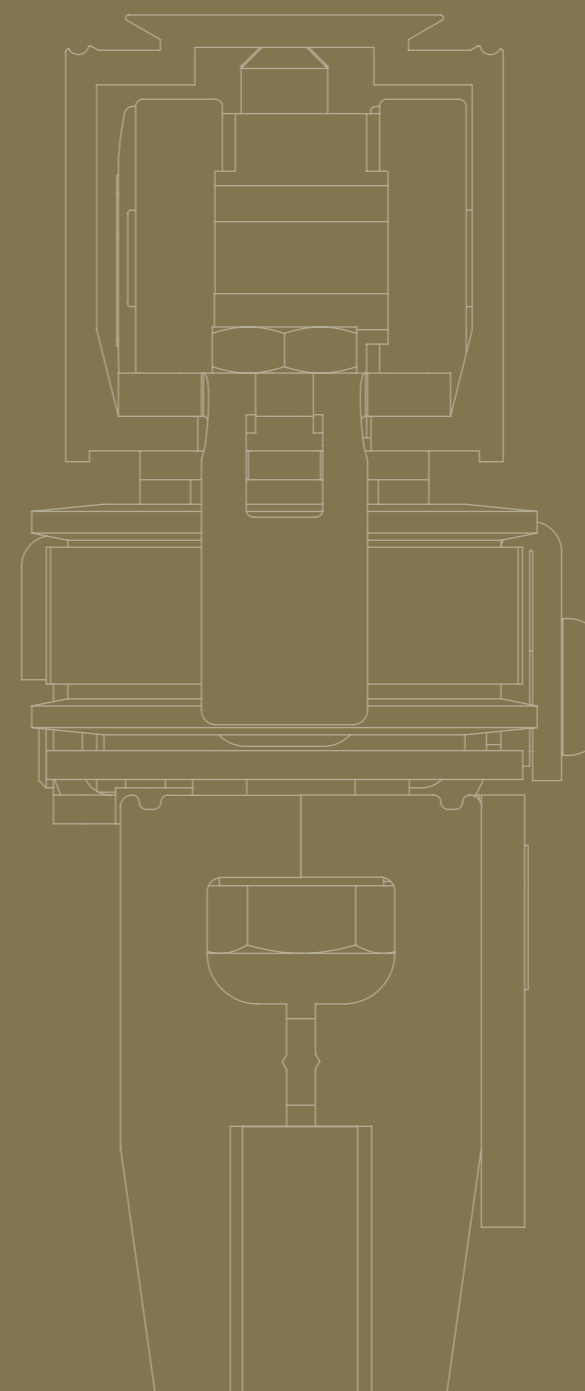

Eine symmetrische Tür ermöglicht es, zwei Türen gleichzeitig zu öffnen oder zu schließen. Beide Türen sind an einem verstärkten Zahnriemen befestigt, der die gleichzeitige Bewegung koordiniert.



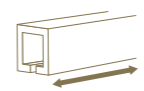

argenta
EXPERT SYMMETRISCH
 80 KG

Der Riemenspanner sorgt für einen optimalen Betrieb. Der Riemenausgleich verhindert ein Durchhängen des Riemens bei Profillängen von mehr als 4 m.

PROFILLÄNGE	MONTAGE	TÜRSTÄRKE	TÜRGEWICHT
 2 3 4 6 m		 8 10 12 mm	 MAX. 80 KG

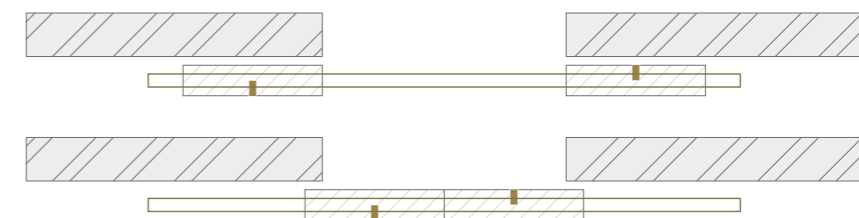

eloxiertes
 Aluminium

Technische Zeichnung

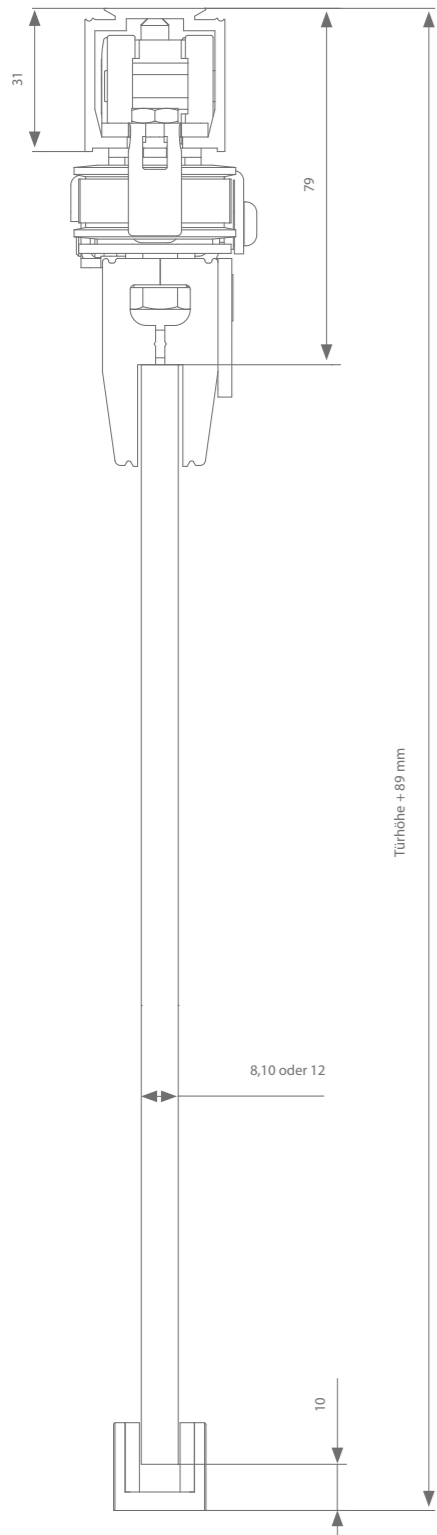

Profile

	Max. Türbreite	Länge	Artikelnummer
Laufschiene	500 mm	2000 mm	AK0.208.200
	750 mm	3000 mm	AK0.208.300
	1000 mm	4000 mm*	AK0.208.400*
	1500 mm	6000 mm*	AK0.208.600*

Beschlagauswahl

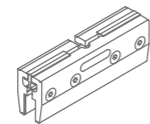

Queraufhängung	Artikelnummer
Ohne Soft-Close-Dämpfer	AK0.701.005

Jede Garnitur ist mit allen notwendigen Rollen, Aufhängungen, Führungen und Stoppern versehen.

Riemen (nur bei Version mit Riemen erforderlich)

	Länge	Artikelnummer
Min. Riemenlänge = (4 x Türbreite) x 2 + 200 mm	50 m	AK9.709.050
	20 m	AK9.709.020
	10 m	AK9.709.010

*Riemenausgleich (verhindert Durchhängen des Riemens)

Profillänge > 4000 mm

AK0.741.1

Höheneinstellung: +/- 3 mm Min. Laibung = 2100 mm - Max. Laibung = 2900 mm

*Das verwendete Glas muss immer nach EN 12150 gehärtet und sicher sein

Technische Zeichnung

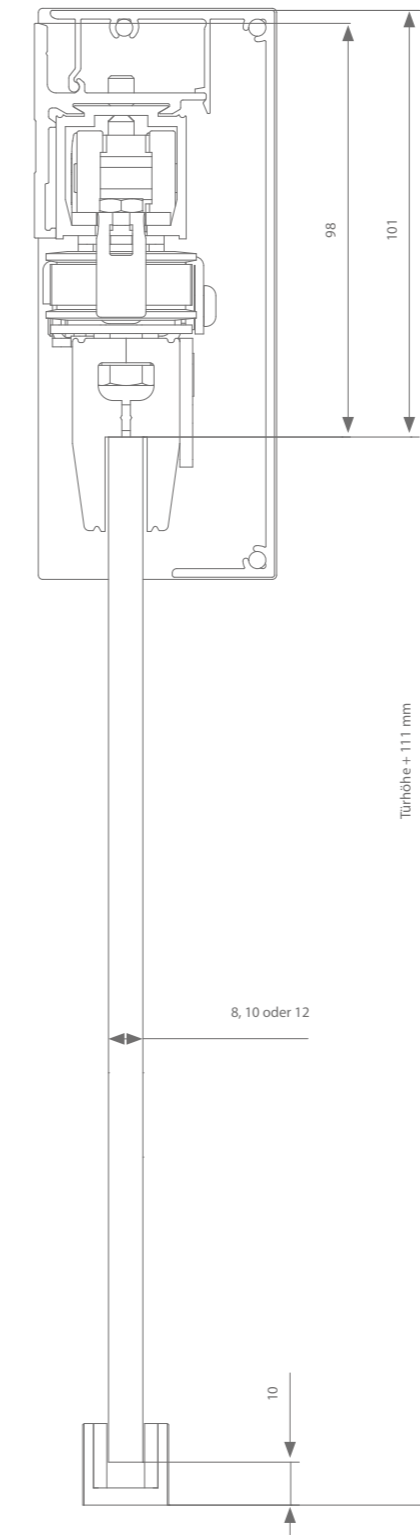

Profile

	Max. Türbreite	Länge	Artikelnummer
Laufschiene	500 mm	2000 mm	AK0.208.200
	750 mm	3000 mm	AK0.208.300
	1000 mm	4000 mm*	AK0.208.400*
	1500 mm	6000 mm*	AK0.208.600*

Wandbügel	Alle 500 - 600 mm erforderlich	AK1.148.0
-----------	--------------------------------	-----------

Abdeckprofil	500 mm	2000 mm	AK9.758.200
	750 mm	3000 mm	AK9.758.300
	1000 mm	4000 mm	AK9.758.400
+ Endstücke	1500 mm	6000 mm	AK9.758.600
			AK9.758

Beschlagauswahl

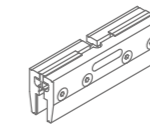

Queraufhängung	Artikelnummer
Ohne Soft-Close-Dämpfer	AK0.701.005

Jede Garnitur ist mit allen notwendigen Rollen, Aufhängungen, Führungen und Stoppern versehen.

Riemen (nur bei Version mit Riemen erforderlich)

	Länge	Artikelnummer
Min. Riemenlänge = (4 x Türbreite) x 2 + 200 mm	50 m	AK9.709.050
	20 m	AK9.709.020
	10 m	AK9.709.010

*Riemenausgleich (verhindert Durchhängen des Riemens)

Profillänge > 4000 mm

AK0.741.1

Höheneinstellung: +/- 3 mm Min. Laibung = 1200 mm - Max. Laibung = 2900 mm

*Das verwendete Glas muss immer nach EN 12150 gehärtet und sicher sein



08

EXPERT TELESCOPISCH GLAS



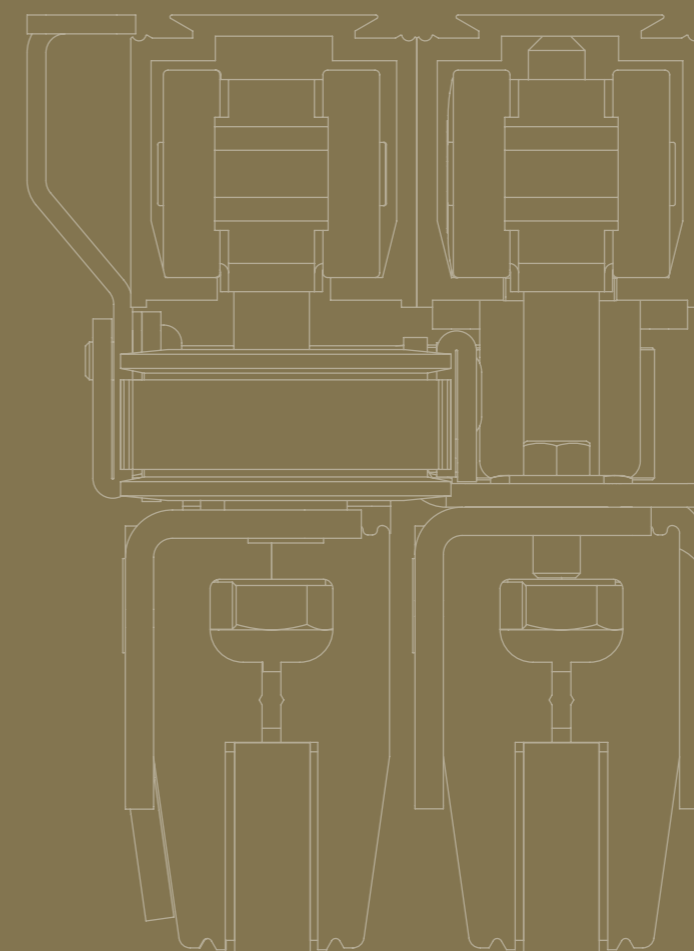

Mit dem Teleskopsystem können Wohnräume perfekt durch zwei Türflügel aufgeteilt werden. Die Platten werden dann entlang einer schmalen Wand kompakt gebündelt.



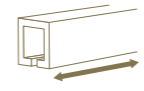

argenta
EXPERT TELESCOPISCH
 80 KG

Bei der Riemenvariante bewegen sich alle Türen gleichzeitig, sodass sie so dass sie im gleichen Moment ihren Endpunkt erreichen. Der verstärkte Riemen ist mit der Tür gekoppelt und wird von einen Riemenspanner gespannt. Eine gute Riemenspannung führt zum optimalen Betrieb.

PROFILLÄNGE	MONTAGE	TÜRSTÄRKE	TÜRGEWICHT
 2 3 4 6 M		 8 10 12 MM	 MAX. 80 KG

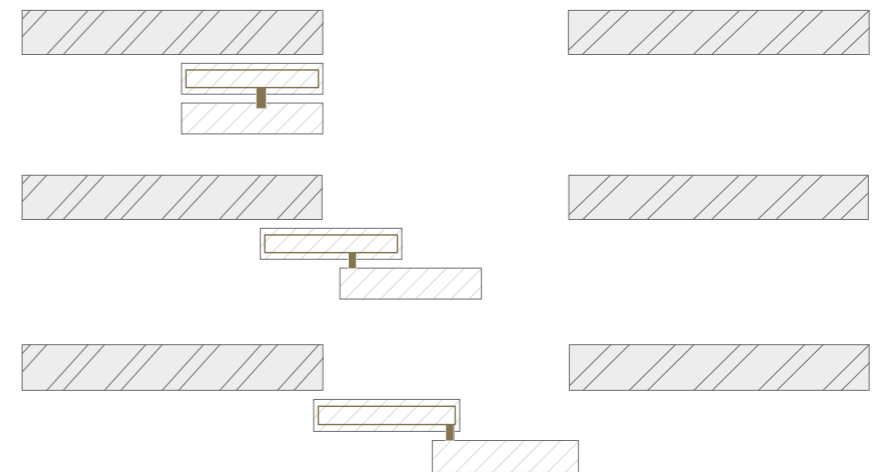

eloxiertes
 Aluminium

Technische Zeichnungen

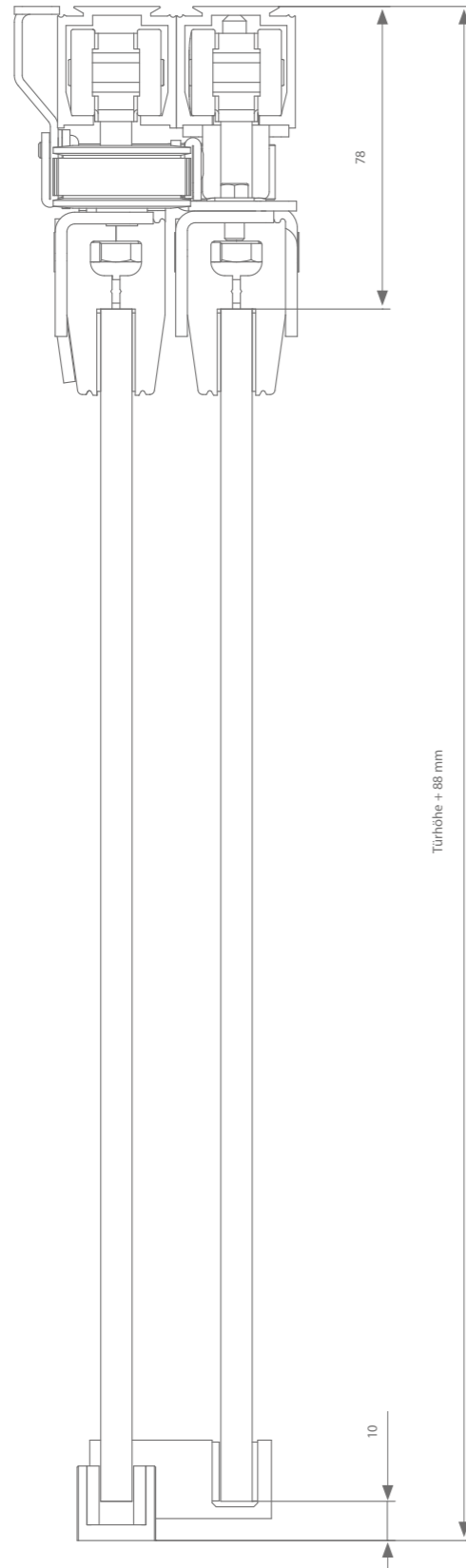

Höheneinstellung: + / - 3 mm

Min. Laibung = 1120 mm - Max. Laibung = 3900 mm

Profile

	Max. Türbreite	Länge	Artikelnummer
Laufschiene	667 mm	2000 mm	AK0.208.200
	1000 mm	3000 mm	AK0.208.300
	1334 mm	4000 mm	AK0.208.400
	2000 mm	6000 mm	AK0.208.600

Beschlagauswahl

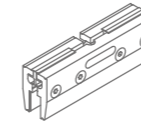

Queraufhängung	Artikelnummer
Ohne Soft-Close-Dämpfer	AK0.801.005

Untere Führung	Artikelnummer
8 mm Dicke	AK0.800.408.05
10 mm Dicke	AK0.800.410.05
12 mm Dicke	AK0.800.412.05

















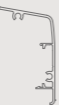







Jede Garnitur ist mit allen notwendigen Rollen, Aufhängungen, Führungen und Stoppern versehen.

Riemen (nur bei Version mit Riemen erforderlich)

	Länge	Artikelnummer
Min. Riemenlänge = (2 x Türbreite) + 400 mm	50 m	AK9.709.050
	20 m	AK9.709.020
	10 m	AK9.709.010

*Das verwendete Glas muss immer nach EN 12150 gehärtet und sicher sein

PRODUKTKONFIGURATOR GLAS

Reihenfolge bestellen	40 kg	80 kg	80 kg S	120 kg	
1 Laufschiene					
	2 m	AG0.208.200	AK0.208.200	AK0.208.200	AM0.208.200
	3 m	AG0.208.300	AK0.208.300	AK0.208.300	AM0.208.300
	4 m	AG0.208.400	AK0.208.400	AK0.208.400	AM0.208.400
	6 m	AG0.208.600	AK0.208.600	AK0.208.600	AM0.208.600
Deckenmontage	Niet nodig	Niet nodig	Niet nodig	Niet nodig	
2 Abdeckprofil					
	2 m	AK0.928.200	AK0.928.200	AK0.928.200	AM0.928.200
	3 m	AK0.928.300	AK0.928.300	AK0.928.300	AM0.928.300
	4 m	AK0.928.400	AK0.928.400	AK0.928.400	AM0.928.400
	6 m	AK0.928.600	AK0.928.600	AK0.928.600	AM0.928.600
+ Set Endstücke	AK9.958	AK9.958	AK9.958	AM9.958	
3 Wandmontage: Wandbügel					
	2 m	AK7.918.200	AK7.918.200	AK7.918.200	AK7.918.200
	3 m	AK7.918.300	AK7.918.300	AK7.918.300	AK7.918.300
	4 m	AK7.918.400	AK7.918.400	AK7.918.400	AK7.918.400
	6 m	AK7.918.600	AK7.918.600	AK7.918.600	AK7.918.600
+ Set Endstücke					
4 Beschlag*	Türstärke 8 mm	AK9.978.008	AK9.978.008	AK9.978.008	AK9.978.008
	Türstärke 10 mm	AK9.978.010	AK9.978.010	AK9.978.010	AK9.978.010
	Türstärke 12 mm	AK9.978.012	AK9.978.012	AK9.978.012	AK9.978.012
	Alle 50 - 60 cm anzubringen				
	AK1.118.0	AK1.118.0	AK1.118.0	AM1.118.0	
4 Beschlag*					
	Ohne Soft-Close-Dämpfer	AG0.500	AK0.500	AK0.500.080	AM0.500
	Mit 1 Soft-Close-Dämpfer	AG0.500.020	AK0.500.020	AK0.500.080.20	AM0.500.020
Mit 2 Soft-Close-Dämpfer	AG0.500.220	/	AK0.500.082.20	AM0.500.220	

Minimale Türbreite

	1 Soft-Close-Dämpfer	2 Soft-Close-Dämpfer
Expert 40 - 80 kg	502 mm	739 mm
Expert 120 kg	553 mm	789 mm

*Ein System ist immer mit allen Rollen/Soft-Close-Systemen, Montagebügeln, unterer Führung und allen Kleinteilen ausgestattet. Bei jedem Soft-Close ist ein Aktivator vorhanden. Bei jeder Rolle ist ein Stopper vorhanden.



Ter Vlucht 2 +32 (0)51 27 05 00
8850 Ardoorie info@arlu.be
Belgium WWW.ARLU.BE



©L3000027 03/24 Deutsch