



EXPERT

VERRE



 **argenta**
OPENING DOORS



- 01** PUNCH
- 4 paroi vitrée fixe avec fixation au plafond
 - 8 fixation au plafond
 - 12 kits complets pour fixation au plafond
 - 14 fixation murale
 - 18 kits complets pour fixation murale

- 02** EXPERT VERRE
- 24 expert 40 kg
 - 28 expert 80 kg
 - 32 expert 80 kg superior
 - 36 expert 120 kg

- 03** CUBE VERRE
- 42 cube 40 - 80 kg

- 04** CUBE CRYSTAL VERRE
- 48 cube crystal 80 - 120 kg

- 05** LATENT VERRE
- 54 latent 80 - 120 kg

- 06** HIDE VERRE
- 62 hide 80 - 120 kg

- 07** SYMÉTRIQUE VERRE
- 68 symétrique 80 kg

- 08** TÉLESCOPIQUE VERRE
- 74 télescopique 80 kg

- 09** CONFIGURATEUR DE PRODUITS

ARLU, LA RÉFÉRENCE EN MATIÈRE D'OUVERTURE DE PORTE

ARLU® est le fabricant qui se cache derrière les noms de marque argenta® et rob®. Depuis plus d'un siècle déjà, argenta est la marque de référence pour tout ce qui concerne l'hubriserie, mais aujourd'hui, elle est avant tout synonyme de systèmes de portes invisibles.

De nos jours, l'architecture minimaliste accorde énormément d'importance à la pureté des lignes et prône un « retour vers l'essentiel ». Sur le plan des portes intérieures, cela se traduit par des hubriseries de porte dissimulées, par des techniques intégrées, des chambranles et des plinthes invisibles ainsi que par l'installation de portes coulissantes et pivotantes.

Argenta propose un éventail complet de solutions d'intérieur au design épuré.

01

PUNCH

Punch® une ferrure pour portes vitrées à l'aspect minimaliste, donne le ton dans chaque intérieur. Ce système coulissant intégré ultrafin a été spécialement conçu pour des portes coulissantes vitrées jusqu'à 150 kg, qui coulisent devant une paroi vitrée fixe. Les pinces à verre dissimulées, permettent une finition très épurée où seul le vitrage est visible.

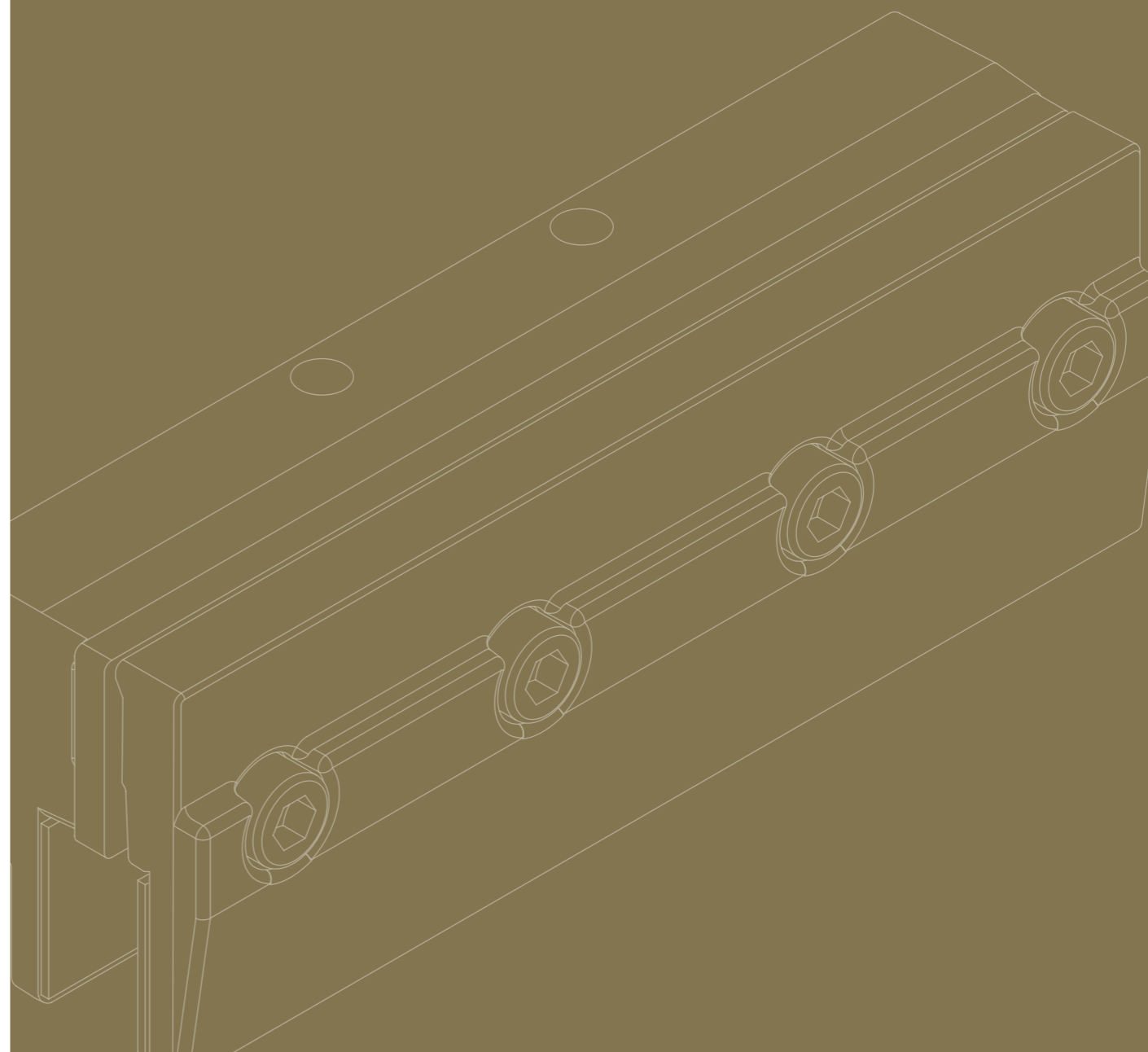



argenta
PUNCH
 AVEC PAROI VITRÉE FIXE
 POUR FIXATION AU PLAFOND

Punch®, une ferrure pour portes vitrées à l'aspect minimaliste, donne le ton dans chaque intérieur. Ce système coulissant intégré ultrafin a été spécialement conçu pour des portes coulissantes vitrées jusqu'à 150 kg, qui coulissent devant une paroi vitrée fixe. Dans cette configuration, un seul profil de roulement épuré supporte à la fois la partie fixe et la partie coulissante. La paroi vitrée est fixée en bas à l'aide d'un profil en U et est élégamment finie au moyen d'embouts. Les pinces à verre dissimulées, permettent une finition très épurée où seul le vitrage est visible. Le profil est toujours monté au plafond ou intégré dans un faux plafond. La combinaison avec le système d'amortisseur softclose assure un confort d'utilisation encore plus grand. Tous les composants restent accessibles en permanence afin de pouvoir être démontés rapidement sans rien endommager. Cela signifie qu'il est également possible de suspendre le panneau vitré une fois que le plafond est complètement terminé. Tous les profils sont disponibles dans trois couleurs :
 gris anodisé, aspect inox et noir anodisé.

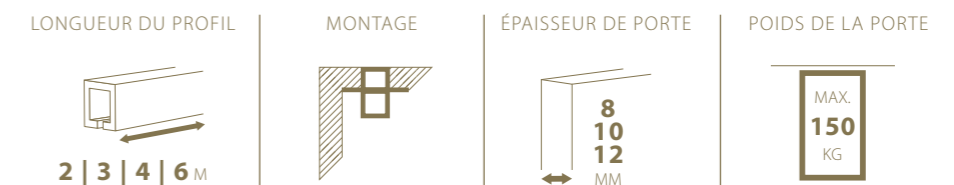

Dessin technique

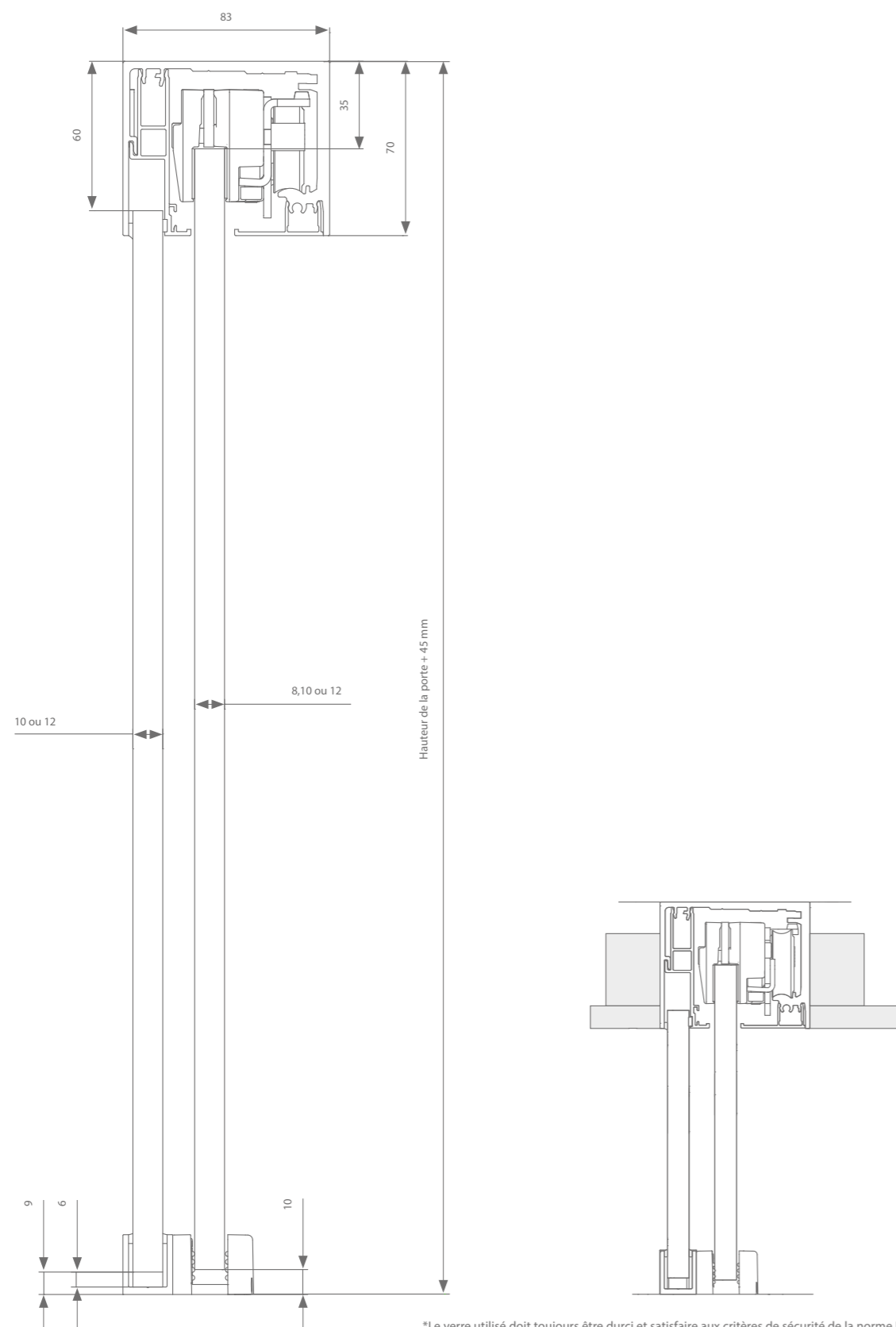

*Le verre utilisé doit toujours être durci et satisfaire aux critères de sécurité de la norme EN 12150.

Profils

Aluminium anodisé noir	Larg. min. porte	Longueur	Référence
Jeu de profils	1000 mm	2000 mm	PN0.250.200.2
	1500 mm	3000 mm	PN0.250.300.2
	2000 mm	4000 mm	PN0.250.400.2
	3000 mm	6000 mm	PN0.250.600.2

Jeu d'embouts PN9.258.12

Jeu d'embouts pour profil de sol PN9.308.12

En option :
 Profil en U pour fixer la paroi vitrée verticalement
 3000 mm PN0.308.300.2
 6000 mm PN0.308.600.2

Aluminium anodisé gris	Larg. min. porte	Longueur	Référence
Jeu de profils	1000 mm	2000 mm	PN0.250.200.0
	1500 mm	3000 mm	PN0.250.300.0
	2000 mm	4000 mm	PN0.250.400.0
	3000 mm	6000 mm	PN0.250.600.0

Jeu d'embouts PN9.258.17

Jeu d'embouts pour profil de sol PN9.308.17

En option :
 Profil en U pour fixer la paroi vitrée verticalement
 3000 mm PN0.308.300.0
 6000 mm PN0.308.600.0

Aluminium anodisé avec aspect inox	Larg. min. porte	Longueur	Référence
Jeu de profils	1000 mm	2000 mm	PN0.250.200.7
	1500 mm	3000 mm	PN0.250.300.7
	2000 mm	4000 mm	PN0.250.400.7
	3000 mm	6000 mm	PN0.250.600.7

Jeu d'embouts PN9.258.17

Jeu d'embouts pour profil de sol PN9.308.17

En option :
 Profil en U pour fixer la paroi vitrée verticalement
 3000 mm PN0.308.300.7
 6000 mm PN0.308.600.7

Choix de la garniture

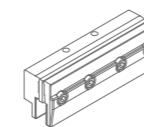

Suspension latérale	Référence
Sans softclose	PN0.500
Avec 2 softcloses (largeur de porte min. = 1130 mm)	PN0.500.220
Avec 1 softclose droit (largeur de porte min. = 730 mm)	PN0.500.020.1
Avec 1 softclose gauche (largeur de porte min. = 730 mm)	PN0.500.020.2

Chaque garniture contient les roulettes nécessaires, les supports, le guide et les arrêts.



argenta
PUNCH
 FIXATION AU PLAFOND

Punch®, en version fixation au plafond, peut être utilisé pour des portes jusqu'à 150 kg. La pince à verre est entièrement dissimulée et les arrêts ainsi que les softcloses éventuels garantissent un fonctionnement extrêmement silencieux. Le profil de roulement est monté au plafond ou entièrement encastré dans le faux plafond. Dans les deux cas, tous les composants restent accessibles en permanence sans endommager l'ensemble. Il est également possible de suspendre le panneau vitré une fois que le plafond est complètement terminé. Tous les profils sont disponibles dans trois couleurs : gris anodisé, aspect inox et noir anodisé.

LONGUEUR DU PROFIL

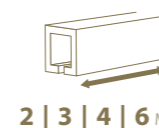

2 | 3 | 4 | 6 M

MONTAGE



ÉPAISSEUR DE PORTE



8
10
12
MM

POIDS DE LA PORTE



MAX.
150
KG



Aluminium
anodisé

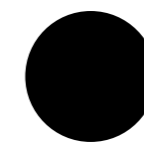

Aluminium anodisé
noir



Aspect inox

Dessin technique

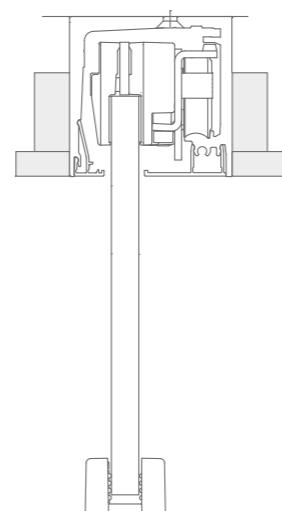
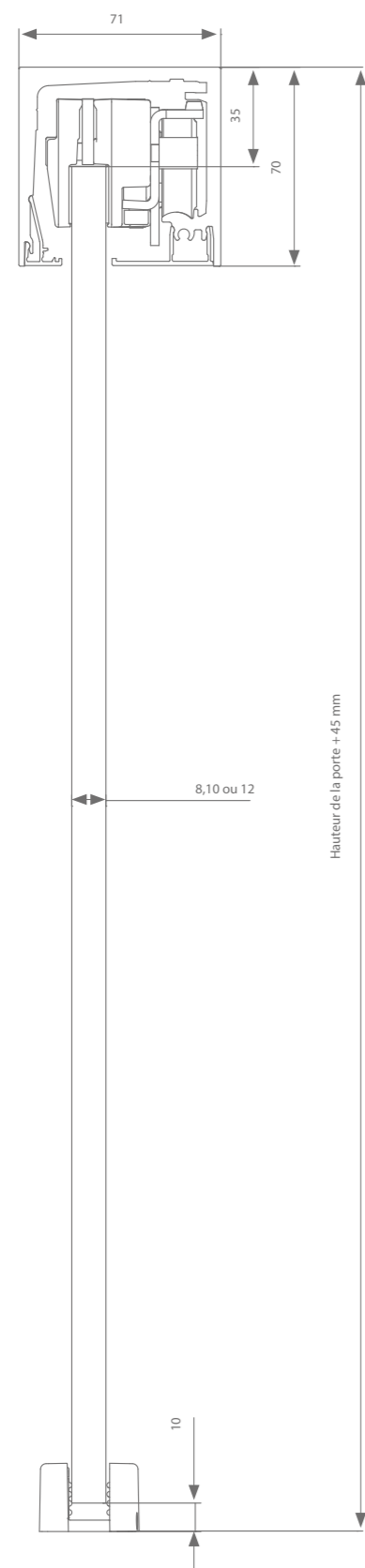

Profils

Aluminium anodisé gris	Larg. min. porte	Longueur	Référence
Jeu de profils	1000 mm	2000 mm	PN0.200.200.0
	1500 mm	3000 mm	PN0.200.300.0
	2000 mm	4000 mm	PN0.200.400.0
	3000 mm	6000 mm	PN0.200.600.0

Jeu d'embouts	PN9.208.17		
---------------	------------	--	--

Aluminium anodisé noir	Larg. min. porte	Longueur	Référence
Jeu de profils	1000 mm	2000 mm	PN0.200.200.2
	1500 mm	3000 mm	PN0.200.300.2
	2000 mm	4000 mm	PN0.200.400.2
	3000 mm	6000 mm	PN0.200.600.2

Jeu d'embouts	PN9.208.12		
---------------	------------	--	--

Aluminium anodisé avec aspect inox	Larg. min. porte	Longueur	Référence
Jeu de profils	1000 mm	2000 mm	PN0.200.200.7
	1500 mm	3000 mm	PN0.200.300.7
	2000 mm	4000 mm	PN0.200.400.7
	3000 mm	6000 mm	PN0.200.600.7

Jeu d'embouts	PN9.208.17		
---------------	------------	--	--

Choix de la garniture

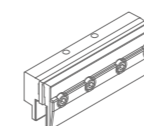

Suspension latérale	Référence
Sans softclose	PN0.500
Avec 2 softcloses (largeur de porte min. = 1130 mm)	PN0.500.220
Avec 1 softclose droit (largeur de porte min. = 730 mm)	PN0.500.020.1
Avec 1 softclose gauche (largeur de porte min. = 730 mm)	PN0.500.020.2

Chaque garniture contient les roulettes nécessaires, les supports, le guide et les arrêts.

*Le verre utilisé doit toujours être durci et satisfaire aux critères de sécurité de la norme EN 12150.

argenta

PUNCH KITS COMPLETS FIXATION AU PLAFOND

Dessin technique

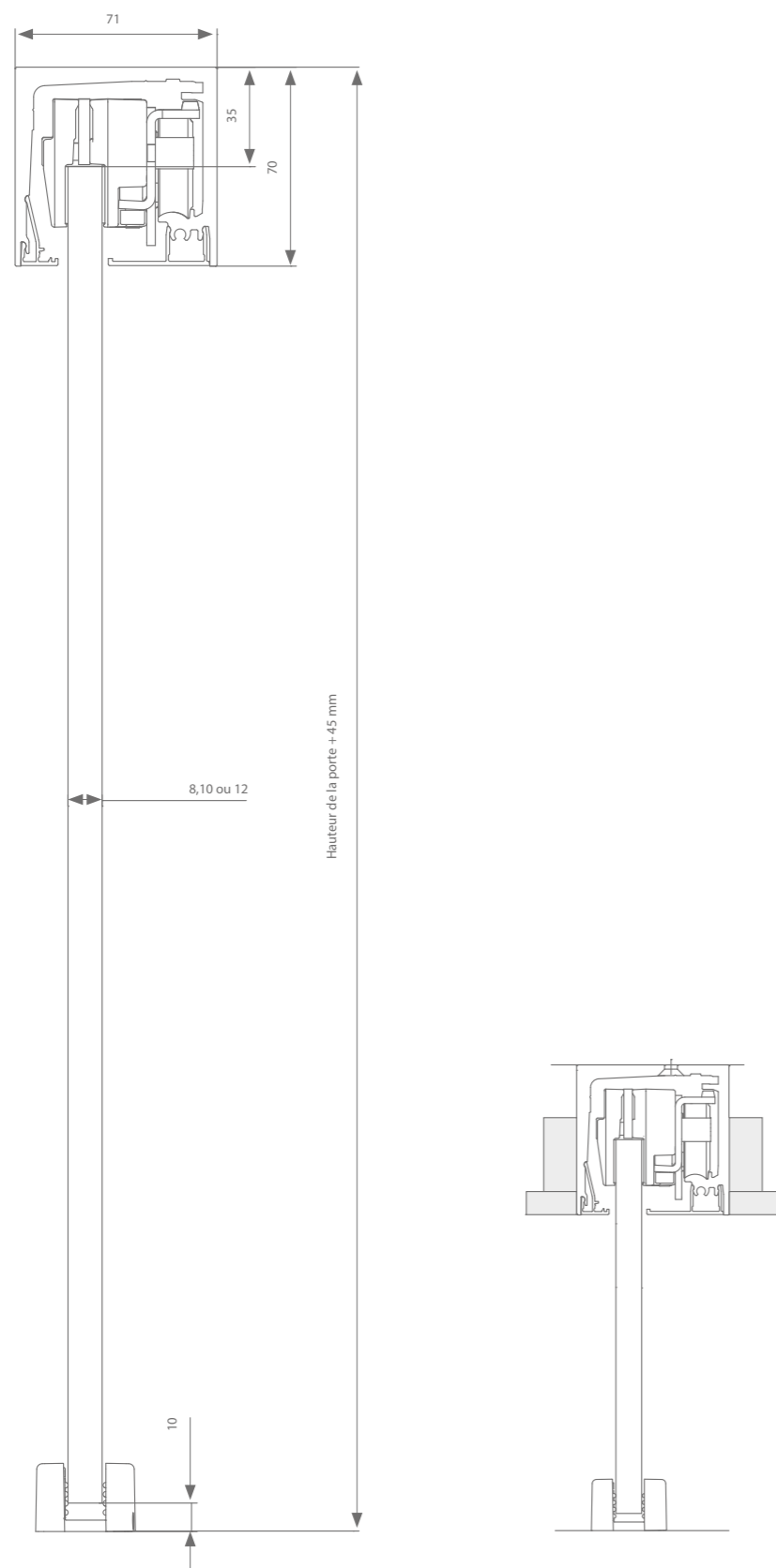

Un kit complet comprend les composants suivants :

- Jeu avec tous les profils nécessaires
- 2 embouts
- Garniture composée de :
 - 2 pinces à verre
 - 2 roulettes
 - 2 arrêts ou 2 softcloses
 - Guide

Noir anodisé

Description	Larg. min. porte	Longueur	Référence
Punch® sans softclose	1000 mm	2000 mm	PN0.500.200.2
Punch® avec double softclose*	1130 mm	2260 mm	PN0.500.220.2
Punch® sans softclose	1500 mm	3000 mm	PN0.500.300.2
Punch® avec double softclose*	1500 mm	3000 mm	PN0.500.320.2

Gris anodisé

Description	Larg. min. porte	Longueur	Référence
Punch® sans softclose	1000 mm	2000 mm	PN0.500.200.0
Punch® avec double softclose*	1130 mm	2260 mm	PN0.500.220.0
Punch® sans softclose	1500 mm	3000 mm	PN0.500.300.0
Punch® avec double softclose*	1500 mm	3000 mm	PN0.500.320.0

Aluminium anodisé aspect inox

Description	Larg. min. porte	Longueur	Référence
Punch® sans softclose	1000 mm	2000 mm	PN0.500.200.7
Punch® avec double softclose*	1130 mm	2260 mm	PN0.500.220.7
Punch® sans softclose	1500 mm	3000 mm	PN0.500.300.7
Punch® avec double softclose*	1500 mm	3000 mm	PN0.500.320.7

* 2 softcloses = largeur de porte minimum 1130 mm

**Le verre utilisé doit toujours être durci et satisfaire aux critères de sécurité de la norme EN 12150.



argenta
PUNCH
 FIXATION MURALE

Punch®, en version fixation murale, peut être utilisé pour des portes jusqu'à 150 kg. La pince à verre est entièrement dissimulée et les arrêts ainsi que les softcloses éventuels garantissent un fonctionnement extrêmement silencieux. Le profil de roulement se visse facilement dans le mur, le système ne nécessite donc pas de supports muraux. Les points de fixation sont ensuite dissimulés discrètement au moyen des profils de recouvrement adéquats. Tous les composants peuvent aussi être facilement remplacés ultérieurement sans endommager l'ensemble. Tous les profils sont disponibles dans trois couleurs : gris anodisé, aspect inox et noir anodisé.

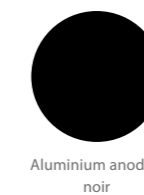
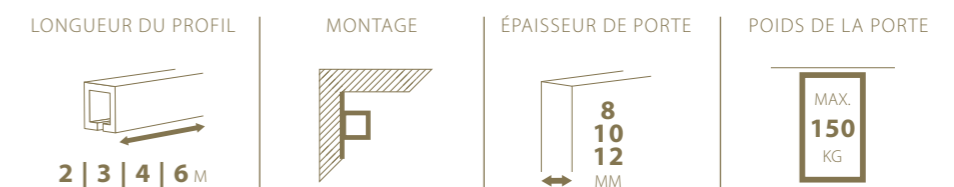

Dessin technique

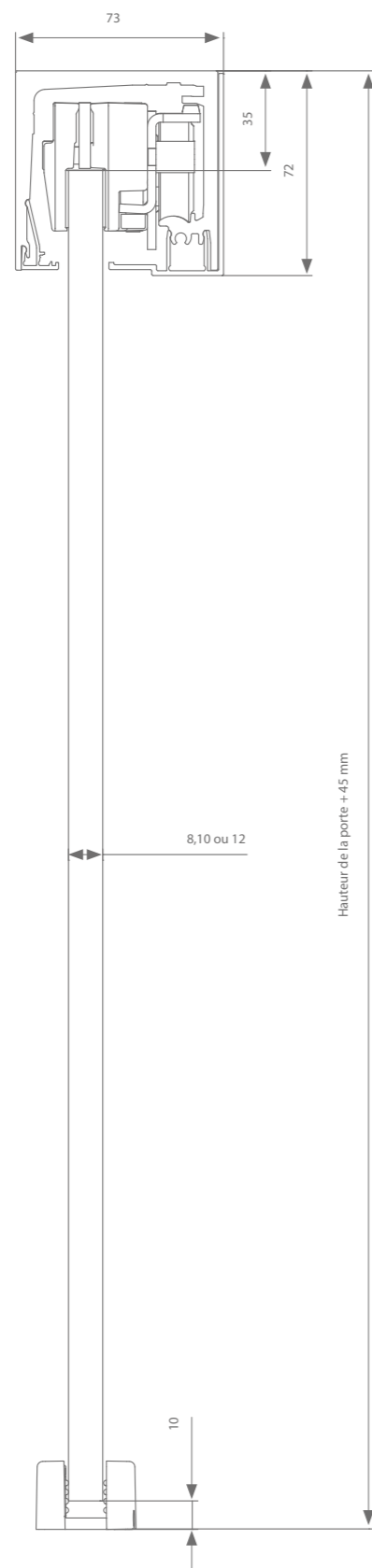

Profils

Aluminium anodisé gris	Larg. min. porte	Longueur	Référence
Jeu de profils	1000 mm	2000 mm	PN0.210.200.0
	1500 mm	3000 mm	PN0.210.300.0
	2000 mm	4000 mm	PN0.210.400.0
	3000 mm	6000 mm	PN0.210.600.0

Jeu d'embouts			PN9.218.17
---------------	--	--	------------

Aluminium anodisé noir	Larg. min. porte	Longueur	Référence
Jeu de profils	1000 mm	2000 mm	PN0.210.200.2
	1500 mm	3000 mm	PN0.210.300.2
	2000 mm	4000 mm	PN0.210.400.2
	3000 mm	6000 mm	PN0.210.600.2

Jeu d'embouts			PN9.218.12
---------------	--	--	------------

Aluminium anodisé avec aspect inox	Larg. min. porte	Longueur	Référence
Jeu de profils	1000 mm	2000 mm	PN0.210.200.7
	1500 mm	3000 mm	PN0.210.300.7
	2000 mm	4000 mm	PN0.210.400.7
	3000 mm	6000 mm	PN0.210.600.7

Jeu d'embouts			PN9.218.17
---------------	--	--	------------

Choix de la garniture

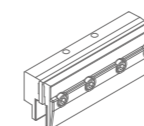

Suspension latérale	Référence
Sans softclose	PN0.500
Avec 2 softcloses (largeur de porte min. = 1130 mm)	PN0.500.220
Avec 1 softclose droit (largeur de porte min. = 730 mm)	PN0.500.020.1
Avec 1 softclose gauche (largeur de porte min. = 730 mm)	PN0.500.020.2



Chaque garniture contient les roulettes nécessaires, les supports, le guide et les arrêts.

*Le verre utilisé doit toujours être durci et satisfaire aux critères de sécurité de la norme EN 12150.

argenta

PUNCH KITS COMPLETS FIXATION MURALE

Dessin technique

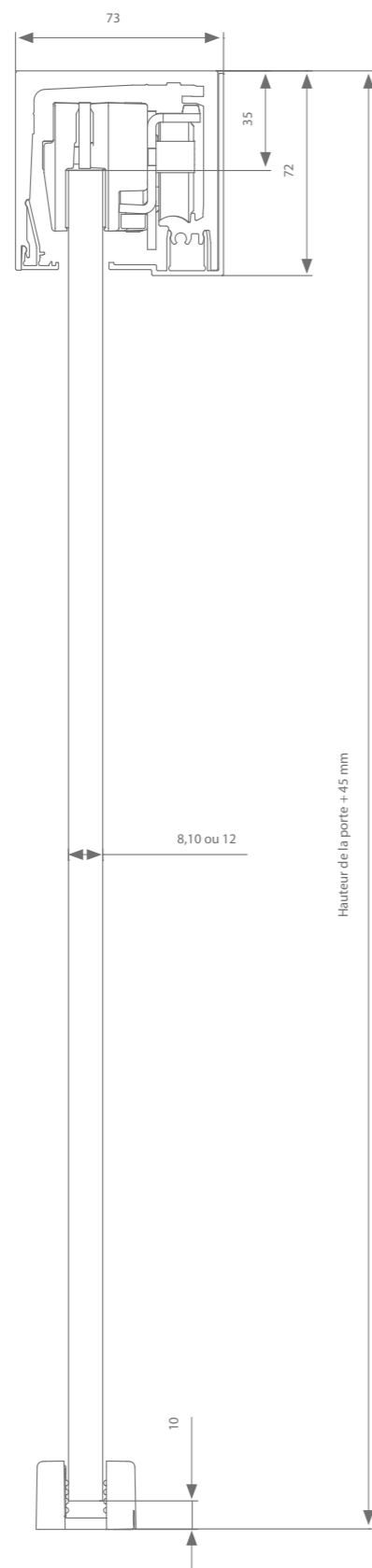

Un kit complet comprend les composants suivants :

- Jeu avec tous les profils nécessaires
- 2 embouts
- Garniture composée de :
 - 2 pinces à verre
 - 2 roulettes
 - 2 arrêts ou 2 softcloses
 - Guide

Noir anodisé

Description	Larg. min. porte	Longueur	Référence
Punch® sans softclose	1000 mm	2000 mm	PN0.510.200.2
Punch® avec double softclose*	1130 mm	2000 mm	PN0.510.220.2
Punch® sans softclose	1500 mm	3000 mm	PN0.510.300.2
Punch® avec double softclose*	1500 mm	3000 mm	PN0.510.320.2

Gris anodisé

Description	Larg. min. porte	Longueur	Référence
Punch® sans softclose	1000 mm	2000 mm	PN0.510.200.0
Punch® avec double softclose*	1130 mm	2000 mm	PN0.510.220.0
Punch® sans softclose	1500 mm	3000 mm	PN0.510.300.0
Punch® avec double softclose*	1500 mm	3000 mm	PN0.510.320.0

Aluminium anodisé aspect inox

Description	Larg. min. porte	Longueur	Référence
Punch® sans softclose	1000 mm	2000 mm	PN0.510.200.7
Punch® avec double softclose*	1130 mm	2000 mm	PN0.510.220.7
Punch® sans softclose	1500 mm	3000 mm	PN0.510.300.7
Punch® avec double softclose*	1500 mm	3000 mm	PN0.510.320.7

* 2 softcloses = largeur de porte minimum 1130 mm

**Le verre utilisé doit toujours être durci et satisfaire aux critères de sécurité de la norme EN 12150.



02

EXPERT VERRE

ARLU® commercialise depuis longtemps la gamme expert pour une application intérieur, cette gamme connaît depuis un grand succès. De nombreuses références montrent que cette ferrure de grande qualité est devenue une valeur bien établie dans la gamme ARLU. La ferrure Expert offre une valeur ajoutée qualitative et garantit une très longue durée de vie (min. 100.000 cycles).

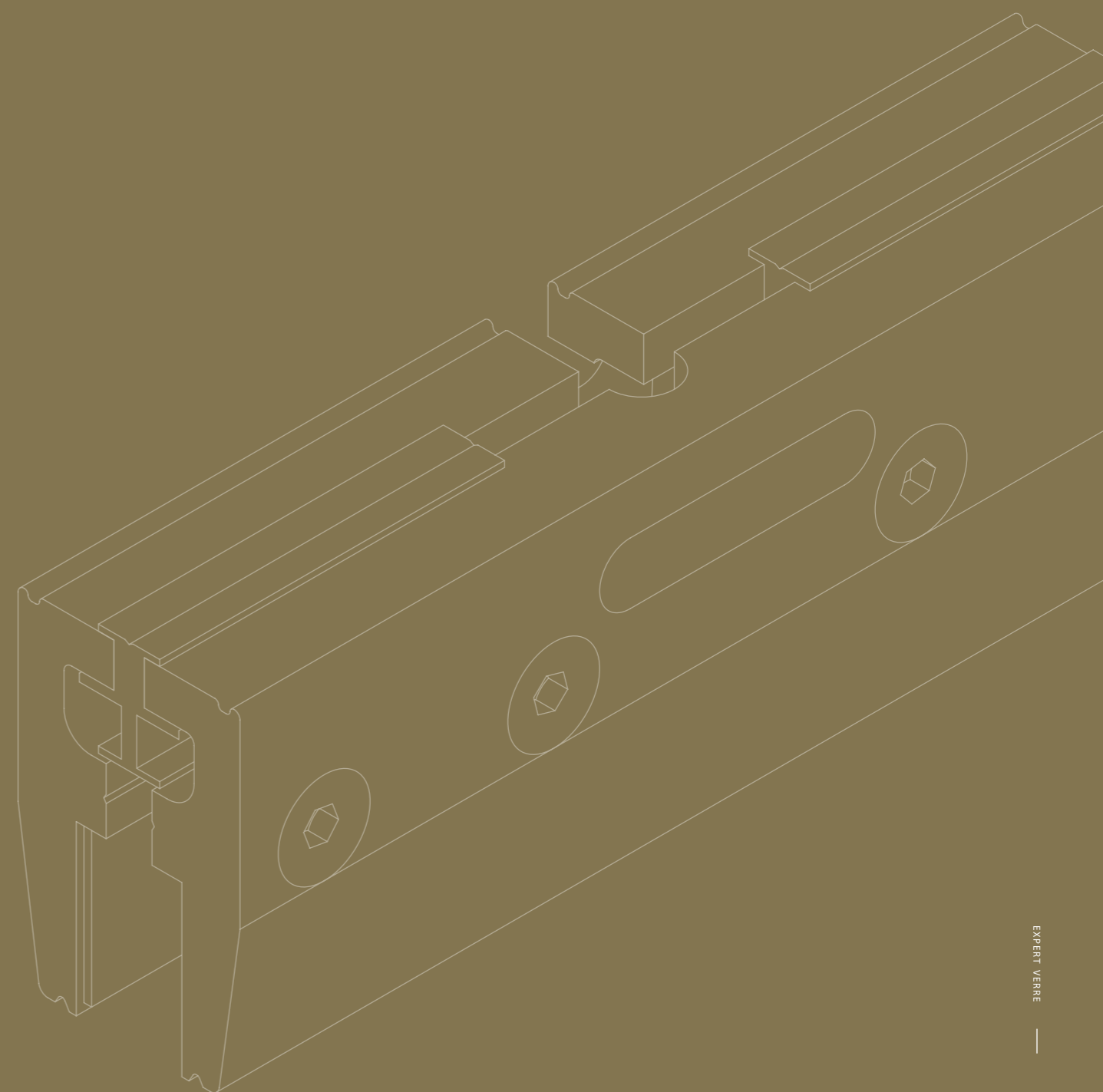



argenta expert verre
informations d'ordre général

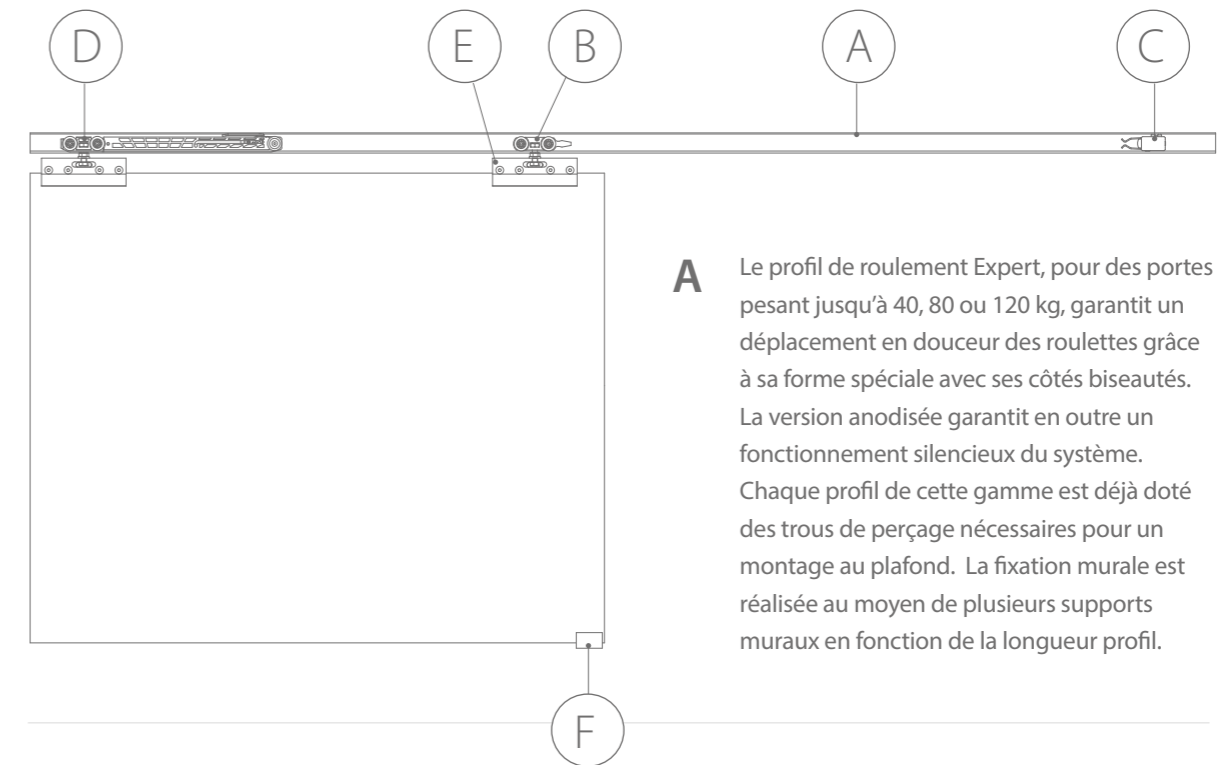

A Le profil de roulement Expert, pour des portes pesant jusqu'à 40, 80 ou 120 kg, garantit un déplacement en douceur des roulettes grâce à sa forme spéciale avec ses côtés biseautés. La version anodisée garantit en outre un fonctionnement silencieux du système. Chaque profil de cette gamme est déjà doté des trous de perçage nécessaires pour un montage au plafond. La fixation murale est réalisée au moyen de plusieurs supports muraux en fonction de la longueur profil.

B Les roulettes à roulements à billes assurent un fonctionnement aisé et silencieux de la porte coulissante ; une roulette en plastique Superior avec des roulements à billes supplémentaires de qualité supérieure a également été créée pour la gamme de 80 kg et 120 kg.

C Lorsque la porte atteint sa position finale, la roulette est retenue par l'arrêt qui maintient la porte en position ouverte ou fermée. L'arrêt est facile à déplacer et la force de serrage est réglable. L'arrêt 80 kg Superior est équipé d'une pince en acier ressort inox très puissante qui garantit également une plus longue durée de vie.

D Expert offre la possibilité d'opter pour un système softclose/softopen pour une fermeture et une ouverture de la porte en douceur et en toute sécurité, sans aucun impact sur le mur. Cette option est également recommandée pour protéger les doigts des enfants. Tout comme les roulettes, le système softclose est doté de roulements à billes par roue pour des portes de maximum 40 kg, 80 kg ou 120 kg.

E La pince à verre pour des épaisseurs de verre de 8, 10 ou 12 mm est capable de supporter le panneau vitré sans devoir percer le verre.

F Un guide inférieur, qui peut être utilisé pour les trois épaisseurs de verre, garantit toujours la position verticale de la porte lors de l'ouverture et de la fermeture.



argenta
EXPERT
 40 KG

Cette ferrure pour porte coulissante permet de déplacer en douceur et de manière silencieuse des portes vitrées pesant jusqu'à 40 kg. Les portes peuvent avoir une épaisseur de 8, 10 ou 12 mm ; les arrêts et le(s) softclose(s) garantissent un fonctionnement extrêmement silencieux. Un guide inférieur, qui peut être utilisé pour les trois épaisseurs de verre, garantit toujours la position verticale de la porte lors de l'ouverture et de la fermeture. Les profils de recouvrement et les embouts confèrent à l'ensemble une belle finition épurée.

LONGUEUR DU PROFIL

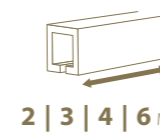

2 | 3 | 4 | 6 M

MONTAGE



ÉPAISSEUR DE PORTE



8
 10
 12
 MM

POIDS DE LA PORTE



MAX.
 40
 KG



Aluminium
 anodisé

Dessin technique

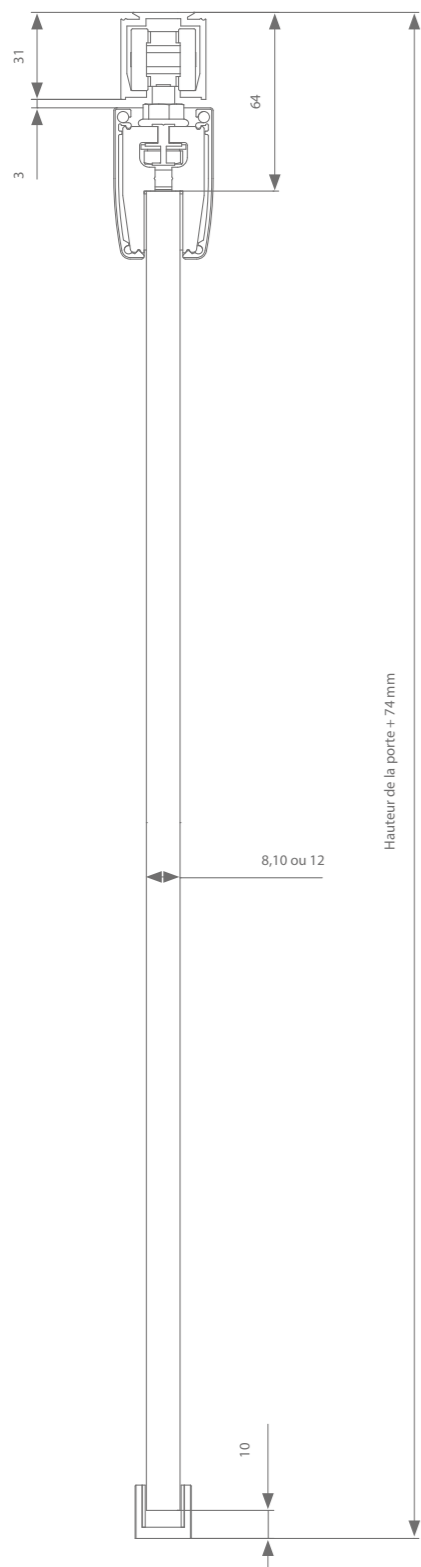

Réglage de la hauteur : +/- 3 mm

Profils

	Larg. max. porte	Longueur	Référence
Profil de roulement	1000 mm	2000 mm	AG0.208.200
	1500 mm	3000 mm	AG0.208.300
	2000 mm	4000 mm	AG0.208.400
	3000 mm	6000 mm	AG0.208.600
Profil de recouvrement pincés à verre	1000 mm	2000 mm	AK7.918.200
	1500 mm	3000 mm	AK7.918.300
	2000 mm	4000 mm	AK7.918.400
	3000 mm	6000 mm	AK7.918.600
+ embouts (2x):			
8mm d'épaisseur de porte			AK9.978.008
10mm d'épaisseur de porte			AK9.978.010
12mm d'épaisseur de porte			AK9.978.012

Choix de la garniture

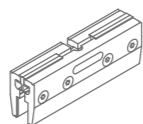

Suspension transversale	Référence
Sans softclose	AG0.500
Avec 1 softclose (largeur de porte min. = 502 mm)	AG0.500.020
Avec 2 softcloses (largeur de porte min. = 739 mm)	AG0.500.220

Chaque garniture contient les roulettes nécessaires, les supports, le guide et les arrêts.

*Le verre utilisé doit toujours être durci et satisfaire aux critères de sécurité de la norme EN 12150.

Dessin technique

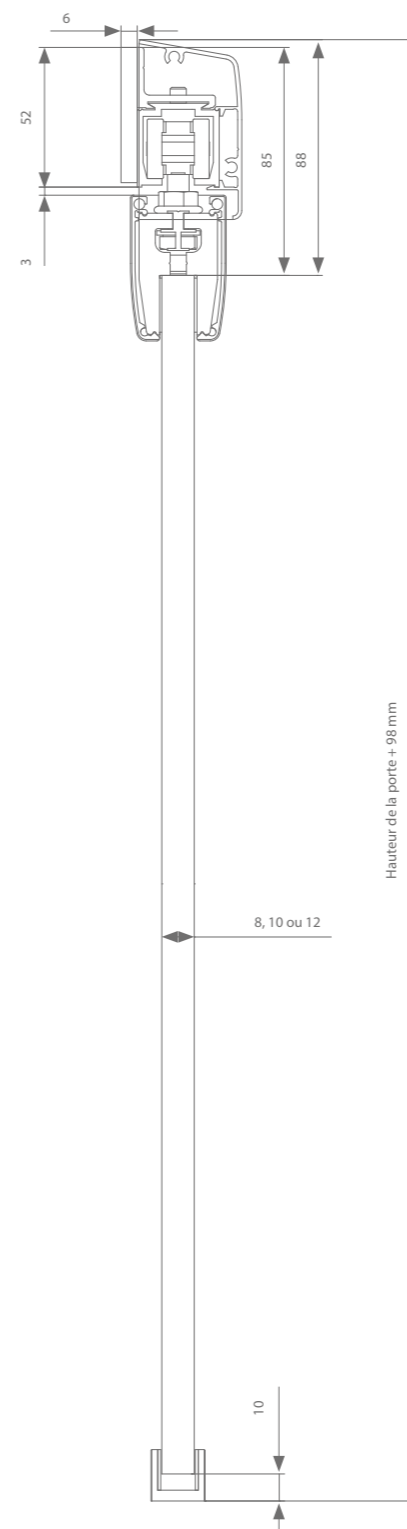

Réglage de la hauteur : +/- 3 mm

Profils

	Larg. max. porte	Longueur	Référence
Profil de roulement	1000 mm	2000 mm	AG0.208.200
	1500 mm	3000 mm	AG0.208.300
	2000 mm	4000 mm	AG0.208.400
	3000 mm	6000 mm	AG0.208.600
Support mural	Tous les 500 - 600 mm		AK1.118.0
Profil de recouvrement pincés à verre	1000 mm	2000 mm	AK0.928.200
	1500 mm	3000 mm	AK0.928.300
	2000 mm	4000 mm	AK0.928.400
	3000 mm	6000 mm	AK0.928.600
+ embouts			
			AK9.958
Profil de recouvrement pincés à verre	1000 mm	2000 mm	AK7.918.200
	1500 mm	3000 mm	AK7.918.300
	2000 mm	4000 mm	AK7.918.400
	3000 mm	6000 mm	AK.918.600
+ embouts (2x):			
8mm d'épaisseur de porte			AK9.978.008
10mm d'épaisseur de porte			AK9.978.010
12 mm d'épaisseur de porte			AK9.978.012

Choix de la garniture

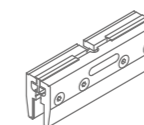

Suspension transversale	Référence
Sans softclose	AG0.500
Avec 1 softclose (largeur de porte min. = 502 mm)	AG0.500.020
Avec 2 softcloses (largeur de porte min. = 739 mm)	AG0.500.220

Chaque garniture contient les roulettes nécessaires, les supports, le guide et les arrêts.

*Le verre utilisé doit toujours être durci et satisfaire aux critères de sécurité de la norme EN 12150.



argenta
EXPERT
 80 KG

Cette ferrure pour porte coulissante permet de déplacer en douceur et de manière silencieuse des portes vitrées pesant jusqu'à 80 kg. Les portes peuvent avoir une épaisseur de 8, 10 ou 12 mm ; les arrêts et le(s) softclose(s) garantissent un fonctionnement extrêmement silencieux. Un guide inférieur, qui peut être utilisé pour les trois épaisseurs de verre, garantit toujours la position verticale de la porte lors de l'ouverture et de la fermeture. Les profils de recouvrement et les embouts confèrent à l'ensemble une belle finition épurée.

LONGUEUR DU PROFIL

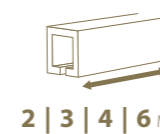

MONTAGE



ÉPAISSEUR DE PORTE



POIDS DE LA PORTE



Aluminium
 anodisé

Dessin technique

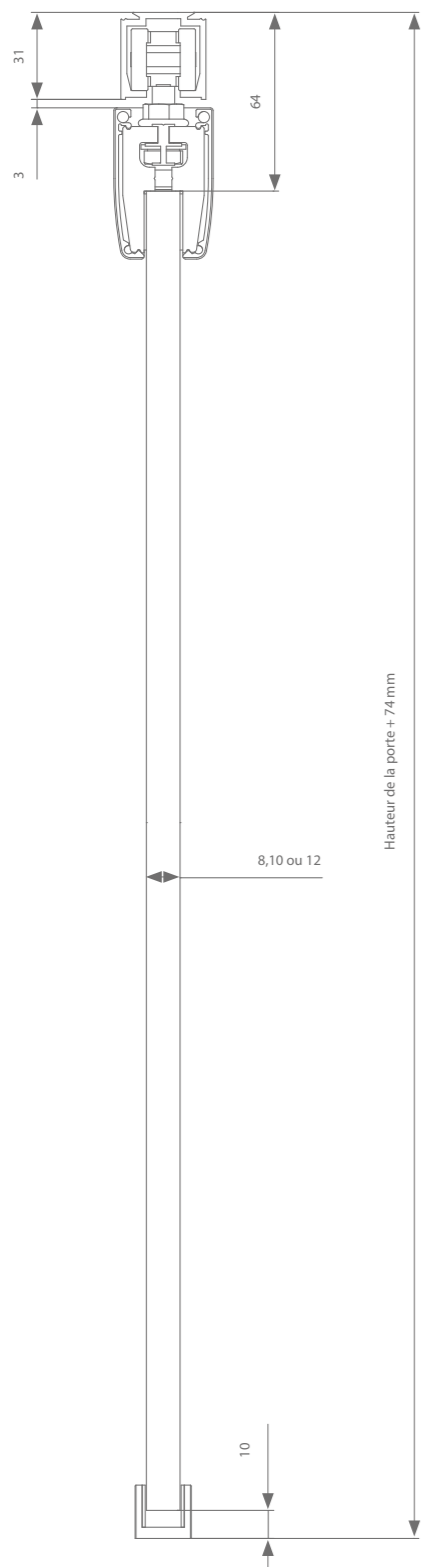

Réglage de la hauteur : +/- 3 mm

Profils

	Larg. max. porte	Longueur	Référence
Profil de roulement	1000 mm	2000 mm	AK0.208.200
	1500 mm	3000 mm	AK0.208.300
	2000 mm	4000 mm	AK0.208.400
	3000 mm	6000 mm	AK0.208.600
Profil de recouvrement pincés à verre	1000 mm	2000 mm	AK7.918.200
	1500 mm	3000 mm	AK7.918.300
	2000 mm	4000 mm	AK7.918.400
	3000 mm	6000 mm	AK7.918.600
+ embouts (2x):			
8mm d'épaisseur de porte			AK9.978.008
10mm d'épaisseur de porte			AK9.978.010
12mm d'épaisseur de porte			AK9.978.012

Choix de la garniture

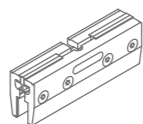

Suspension transversale	Référence
Sans softclose	AK0.500
Avec 1 softclose (largeur de porte min. = 502 mm)	AK0.500.020

Chaque garniture contient les roulettes nécessaires, les supports, le guide et les arrêts.

*Le verre utilisé doit toujours être durci et satisfaire aux critères de sécurité de la norme EN 12150.

Dessin technique

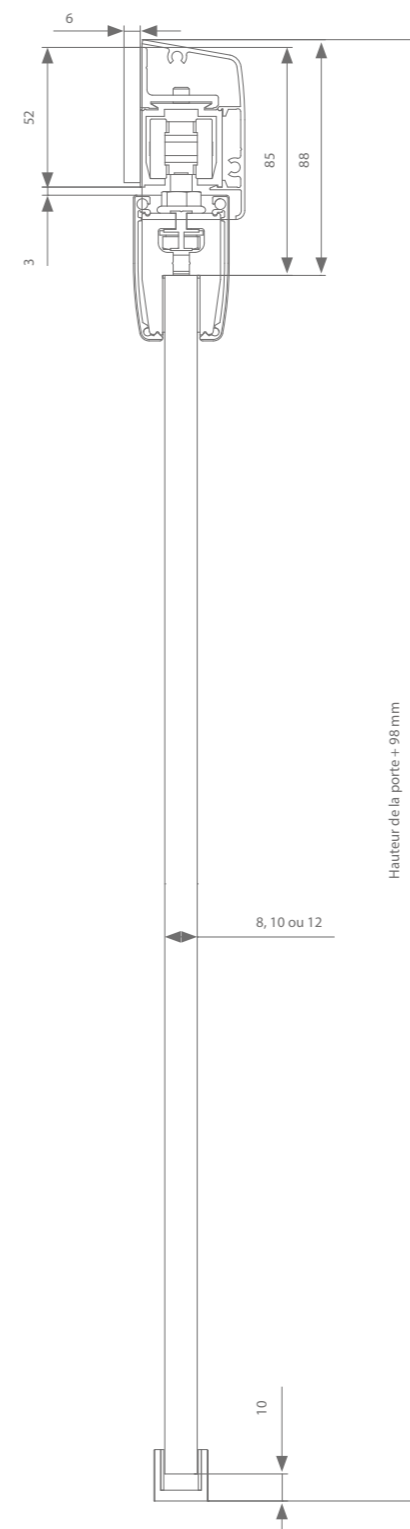

Réglage de la hauteur : +/- 3 mm

Profils

	Larg. max. porte	Longueur	Référence
Profil de roulement	1000 mm	2000 mm	AK0.208.200
	1500 mm	3000 mm	AK0.208.300
	2000 mm	4000 mm	AK0.208.400
	3000 mm	6000 mm	AK0.208.600
Support mural	Tous les 500 - 600 mm		AK1.118.0
Profil de recouvrement pincés à verre	1000 mm	2000 mm	AK0.928.200
	1500 mm	3000 mm	AK0.928.300
	2000 mm	4000 mm	AK0.928.400
	3000 mm	6000 mm	AK0.928.600
+ embouts			
			AK9.958
Profil de recouvrement pincés à verre	1000 mm	2000 mm	AK7.918.200
	1500 mm	3000 mm	AK7.918.300
	2000 mm	4000 mm	AK7.918.400
	3000 mm	6000 mm	AK.918.600
+ embouts (2x):			
8mm d'épaisseur de porte			AK9.978.008
10mm d'épaisseur de porte			AK9.978.010
12 mm d'épaisseur de porte			AK9.978.012

Choix de la garniture

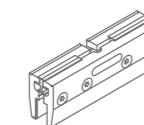

Suspension transversale	Référence
Sans softclose	AK0.500
Avec 1 softclose (largeur de porte min. = 502 mm)	AK0.500.020

Chaque garniture contient les roulettes nécessaires, les supports, le guide et les arrêts.

*Le verre utilisé doit toujours être durci et satisfaire aux critères de sécurité de la norme EN 12150.



argenta **EXPERT** 80 KG SUPERIOR

La gamme Expert propose une version Superior à partir de 80 kg. Ces produits garantissent une plus longue durée de vie et un fonctionnement plus silencieux. Expert 80 kg Superior permet de déplacer de manière encore plus douce et silencieuse des portes vitrées pesant jusqu'à 80 kg. Les roulettes de ces garnitures sont en effet équipées de roulements à billes supplémentaires de qualité supérieure pour un fonctionnement extrêmement discret. Les portes peuvent avoir une épaisseur de 8, 10 ou 12 mm ; les arrêts et le(s) softclose(s) garantissent un roulement en douceur de la porte vitrée. L'arrêt 80 kg Superior est équipé d'une pince en acier ressort inox très puissante qui garantit également une plus longue durée de vie. Un guide inférieur, qui peut être utilisé pour les trois épaisseurs de verre, garantit toujours la position verticale de la porte lors de l'ouverture et de la fermeture. Les profils de recouvrement et les embouts confèrent à l'ensemble une belle finition épurée.

LONGUEUR DU PROFIL

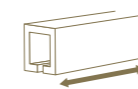

2 | 3 | 4 | 6 M

MONTAGE



ÉPAISSEUR DE PORTE



8
10
12
MM

POIDS DE LA PORTE



Aluminium
anodisé

Dessin technique

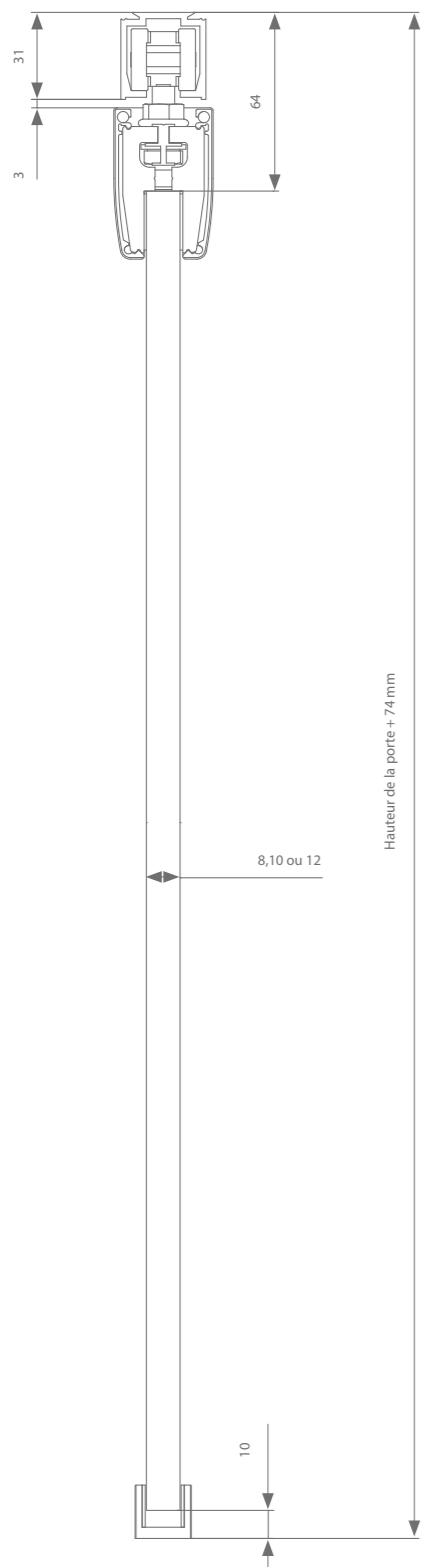

Réglage de la hauteur : +/- 3 mm

Profils

	Larg. max. porte	Longueur	Référence
Profil de roulement	1000 mm	2000 mm	AK0.208.200
	1500 mm	3000 mm	AK0.208.300
	2000 mm	4000 mm	AK0.208.400
	3000 mm	6000 mm	AK0.208.600
Profil de recouvrement pincés à verre	1000 mm	2000 mm	AK7.918.200
	1500 mm	3000 mm	AK7.918.300
	2000 mm	4000 mm	AK7.918.400
	3000 mm	6000 mm	AK7.918.600
+ embouts (2x):			
8mm d'épaisseur de porte			AK9.978.008
10mm d'épaisseur de porte			AK9.978.010
12mm d'épaisseur de porte			AK9.978.012

Choix de la garniture

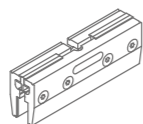

Suspension transversale	Référence
Sans softclose	AK0.500.080
Avec 1 softclose (largeur de porte min. = 502 mm)	AK0.500.080.20
Avec 2 softcloses (largeur de porte min. = 739 mm)	AK0.500.082.20

Chaque garniture contient les roulettes nécessaires, les supports, le guide et les arrêts.

*Le verre utilisé doit toujours être durci et satisfaire aux critères de sécurité de la norme EN 12150.

Dessin technique

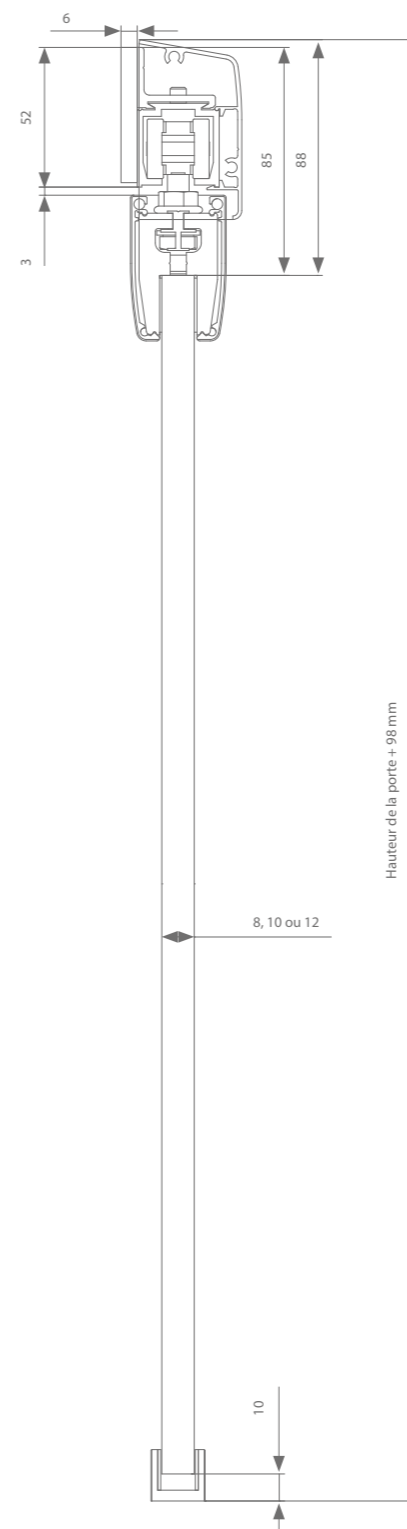

Réglage de la hauteur : +/- 3 mm

Profils

	Larg. max. porte	Longueur	Référence
Profil de roulement	1000 mm	2000 mm	AK0.208.200
	1500 mm	3000 mm	AK0.208.300
	2000 mm	4000 mm	AK0.208.400
	3000 mm	6000 mm	AK0.208.600
Support mural	Tous les 500 - 600 mm		AK1.118.0
Profil de recouvrement pincés à verre	1000 mm	2000 mm	AK0.928.200
	1500 mm	3000 mm	AK0.928.300
	2000 mm	4000 mm	AK0.928.400
	3000 mm	6000 mm	AK0.928.600
+ embouts			
			AK9.958
Profil de recouvrement pincés à verre	1000 mm	2000 mm	AK7.918.200
	1500 mm	3000 mm	AK7.918.300
	2000 mm	4000 mm	AK7.918.400
	3000 mm	6000 mm	AK7.918.600
+ embouts (2x):			
8mm d'épaisseur de porte			AK9.978.008
10mm d'épaisseur de porte			AK9.978.010
12 mm d'épaisseur de porte			AK9.978.012

Choix de la garniture

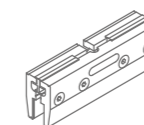

Suspension transversale	Référence
Sans softclose	AK0.500.080
Avec 1 softclose (largeur de porte min. = 502 mm)	AK0.500.080.20
Avec 2 softcloses (largeur de porte min. = 739 mm)	AK0.500.082.20

Chaque garniture contient les roulettes nécessaires, les supports, le guide et les arrêts.

*Le verre utilisé doit toujours être durci et satisfaire aux critères de sécurité de la norme EN 12150.



argenta
EXPERT
 120 KG SUPERIOR

Cette ferrure pour porte coulissante permet de déplacer en douceur et de manière silencieuse des portes vitrées pesant jusqu'à 120 kg. Les portes peuvent avoir une épaisseur de 8, 10 ou 12 mm ; les arrêts et le(s) softclose(s) garantissent un fonctionnement extrêmement silencieux. Un guide inférieur, qui peut être utilisé pour les trois épaisseurs de verre, garantit toujours la position verticale de la porte lors de l'ouverture et de la fermeture. Les profils de recouvrement et les embouts confèrent à l'ensemble une belle finition épurée.

LONGUEUR DU PROFIL

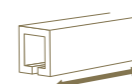

2 | 3 | 4 | 6 M

MONTAGE



ÉPAISSEUR DE PORTE

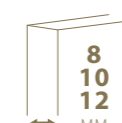

8
10
12
MM

POIDS DE LA PORTE



MAX.
120
KG



Aluminium
anodisé

Dessin technique

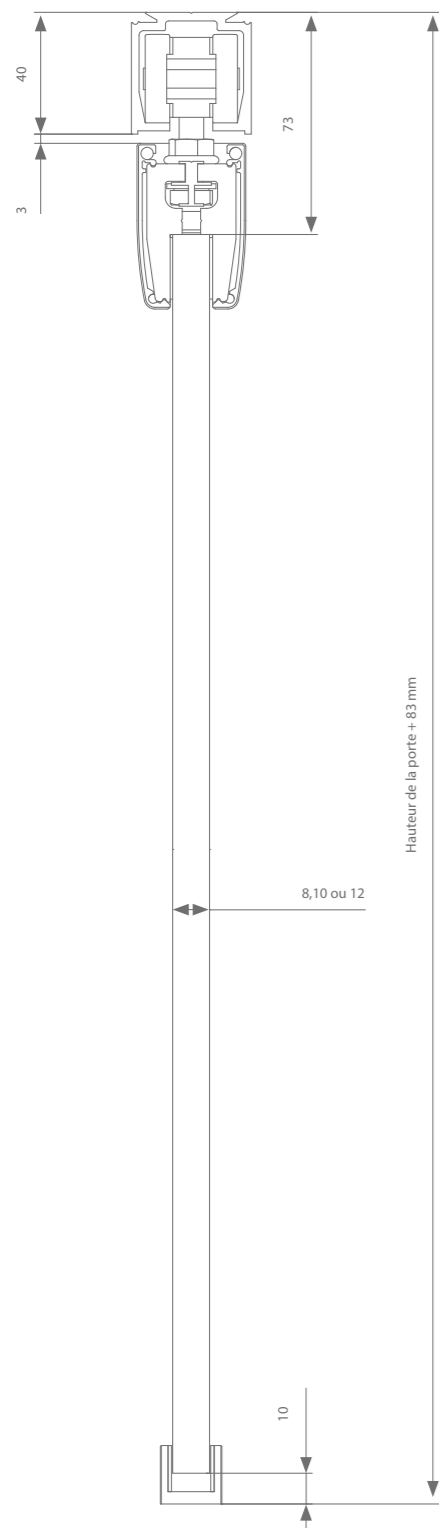

Profils

	Larg. max. porte	Longueur	Référence
Profil de roulement	1000 mm	2000 mm	AM0.208.200
	1500 mm	3000 mm	AM0.208.300
	2000 mm	4000 mm	AM0.208.400
	3000 mm	6000 mm	AM0.208.600
Profil de recouvrement pincés à verre	1000 mm	2000 mm	AK7.918.200
	1500 mm	3000 mm	AK7.918.300
	2000 mm	4000 mm	AK7.918.400
	3000 mm	6000 mm	AK7.918.600
Embouts (2x):			
8mm d'épaisseur de porte			AK9.978.008
10mm d'épaisseur de porte			AK9.978.010
12mm d'épaisseur de porte			AK9.978.012

Choix de la garniture

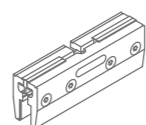

Suspension transversale	Référence
Sans softclose	AM0.500
Avec 1 softclose (largeur de porte min. = 553 mm)	AM0.500.020
Avec 2 softcloses (largeur de porte min. = 789 mm)	AM0.500.220

Chaque garniture contient les roulettes nécessaires, les supports, le guide et les arrêts.

Réglage de la hauteur : +/- 5 mm

*Le verre utilisé doit toujours être durci et satisfaire aux critères de sécurité de la norme EN 12150.

Dessin technique

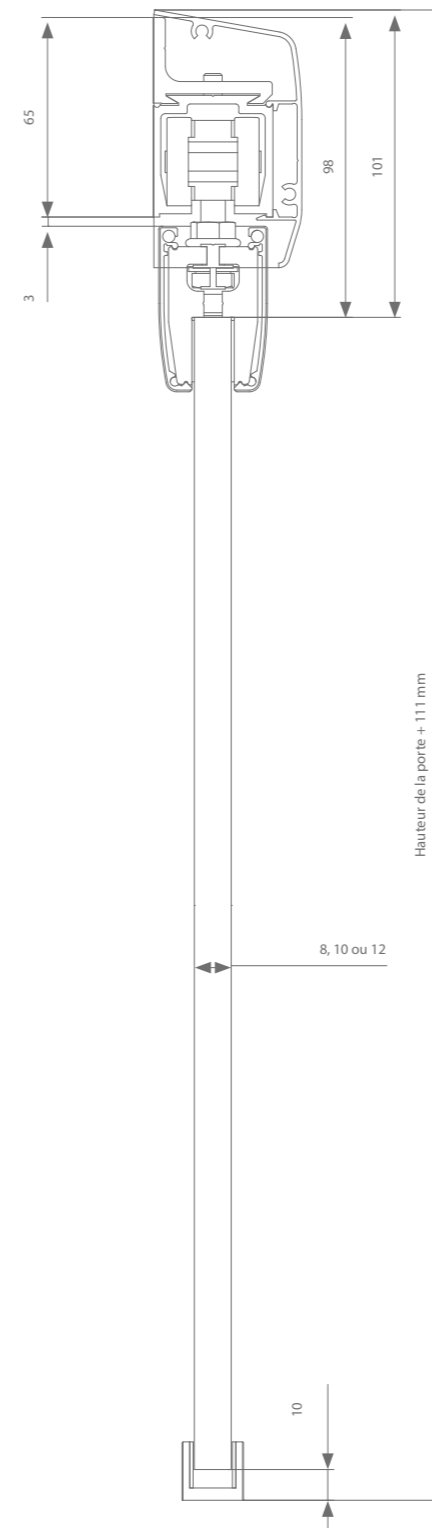

Profils

	Larg. max. porte	Longueur	Référence
Profil de roulement	1000 mm	2000 mm	AM0.208.200
	1500 mm	3000 mm	AM0.208.300
	2000 mm	4000 mm	AM0.208.400
	3000 mm	6000 mm	AM0.208.600
Support mural	Tous les 500 - 600 mm		AM1.118.0
Profil de recouvrement pincés à verre	1000 mm	2000 mm	AM0.928.200
	1500 mm	3000 mm	AM0.928.300
	2000 mm	4000 mm	AM0.928.400
	3000 mm	6000 mm	AM0.928.600
+ embouts			AM9.958
Profil de recouvrement pincés à verre	1000 mm	2000 mm	AK7.918.200
	1500 mm	3000 mm	AK7.918.300
	2000 mm	4000 mm	AK7.918.400
	3000 mm	6000 mm	AK7.918.600
Embouts (2x):			
8mm d'épaisseur de porte			AK9.978.008
10mm d'épaisseur de porte			AK9.978.010
12 mm d'épaisseur de porte			AK9.978.012

Choix de la garniture

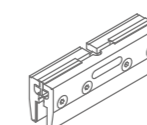

Suspension transversale	Référence
Sans softclose	AM0.500
Avec 1 softclose (largeur de porte min. = 553 mm)	AM0.500.020
Avec 2 softcloses (largeur de porte min. = 789 mm)	AK0.500.220

Chaque garniture contient les roulettes nécessaires, les supports, le guide et les arrêts.

Réglage de la hauteur : +/- 5 mm

*Le verre utilisé doit toujours être durci et satisfaire aux critères de sécurité de la norme EN 12150.



03

CUBE VERRE

La ferrure Cube a un aspect visuel beaucoup plus épuré vu qu'elle ne nécessite pas de supports muraux. Le profil de roulement est doté de trous de perçage latéraux et peut donc être vissé au mur en un rien de temps.

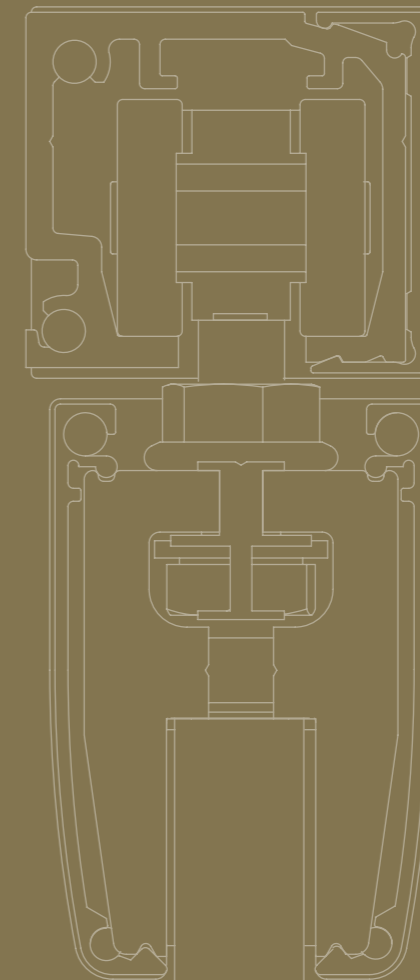



argenta
CUBE
 40 - 80 KG

Un profil de recouvrement avec les accessoires correspondants assure une finition discrète de l'ensemble. Cube est disponible en aluminium anodisé gris.

LONGUEUR DU PROFIL

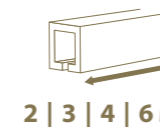

2 | 3 | 4 | 6 M

MONTAGE



ÉPAISSEUR DE PORTE

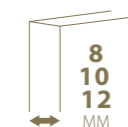

8
10
12
MM

POIDS DE LA PORTE



MAX.
80
KG



Aluminium
anodisé gris

Dessin technique

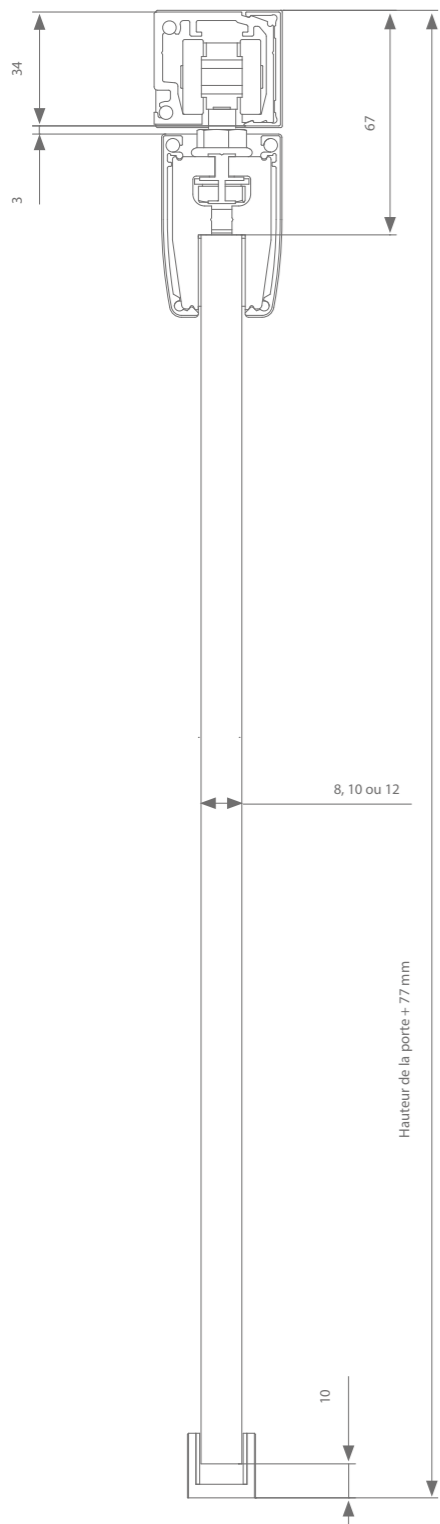

Profils

	Larg. max. porte	Longueur	Référence
Profil de roulement	1000 mm	2000 mm	AG1.158.200
	1500 mm	3000 mm	AG1.158.300
	2000 mm	4000 mm	AG1.158.400
	3000 mm	6000 mm	AG1.158.600
Profil de recouvrement	1000 mm	2000 mm	AK1.918.200
	1500 mm	3000 mm	AK1.918.300
	2000 mm	4000 mm	AK1.918.400
	3000 mm	6000 mm	AK1.918.600
+ embouts			AK9.158
Profil de recouvrement pinces à verre	1000 mm	2000 mm	AK7.918.200
	1500 mm	3000 mm	AK7.918.300
	2000 mm	4000 mm	AK7.918.400
	3000 mm	6000 mm	AK7.918.600
Embouts (2x):			
8mm d'épaisseur de porte			AK9.978.008
10mm d'épaisseur de porte			AK9.978.010
12 mm d'épaisseur de porte			AK9.978.012

Choix de la garniture

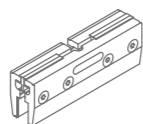

Suspension transversale	Référence
Sans softclose	AG0.500
Avec 1 softclose (largeur de porte min. = 502 mm)	AG0.500.020
Avec 2 softcloses (largeur de porte min. = 739 mm)	AG0.500.220

Chaque garniture contient les roulettes nécessaires, les supports, le guide et les arrêts.

Réglage de la hauteur : +/- 3 mm

*Le verre utilisé doit toujours être durci et satisfaire aux critères de sécurité de la norme EN 12150.

Dessin technique

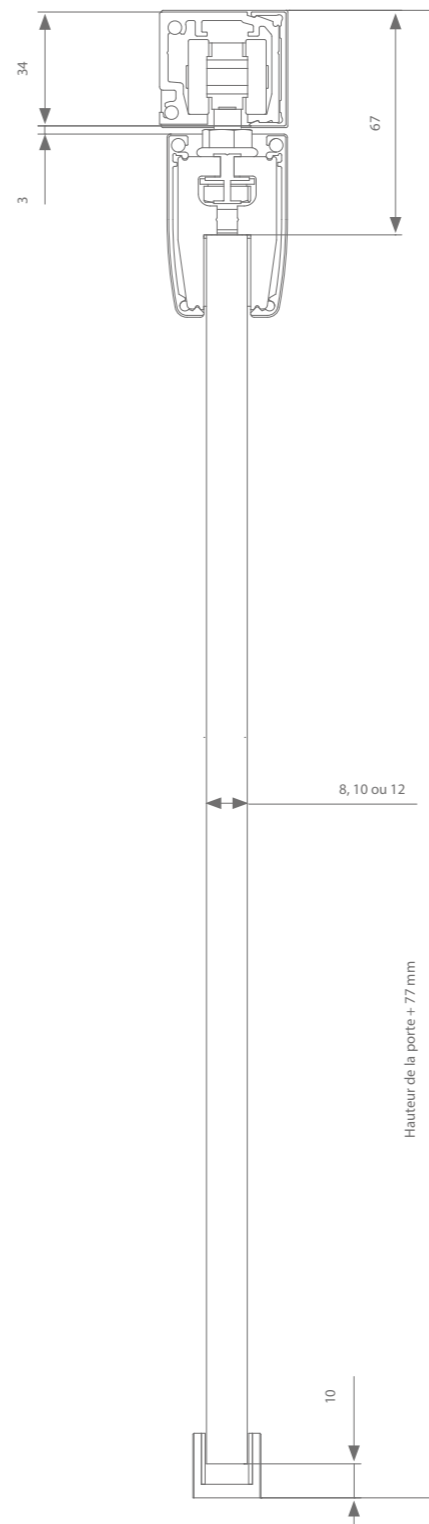

Profils

	Larg. max. porte	Longueur	Référence
Profil de roulement	1000 mm	2000 mm	AK1.158.200
	1500 mm	3000 mm	AK1.158.300
	2000 mm	4000 mm	AK1.158.400
	3000 mm	6000 mm	AK1.158.600
Profil de recouvrement	1000 mm	2000 mm	AK1.918.200
	1500 mm	3000 mm	AK1.918.300
	2000 mm	4000 mm	AK1.918.400
	3000 mm	6000 mm	AK1.918.600
+ embouts			AK9.158
Profil de recouvrement pinces à verre	1000 mm	2000 mm	AK7.918.200
	1500 mm	3000 mm	AK7.918.300
	2000 mm	4000 mm	AK7.918.400
	3000 mm	6000 mm	AK7.918.600
Embouts (2x):			
8mm d'épaisseur de porte			AK9.978.008
10mm d'épaisseur de porte			AK9.978.010
12 mm d'épaisseur de porte			AK9.978.012

Choix de la garniture

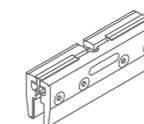

Suspension transversale	Référence
Sans softclose	AK0.500.080
Avec 1 softclose (largeur de porte min. = 502 mm)	AK0.500.080.20
Avec 2 softcloses (largeur de porte min. = 739 mm)	AK0.500.082.20

Chaque garniture contient les roulettes nécessaires, les supports, le guide et les arrêts.

Réglage de la hauteur : +/- 3 mm

*Le verre utilisé doit toujours être durci et satisfaire aux critères de sécurité de la norme EN 12150.



04

CUBE CRYSTAL

Comme mentionné plus tôt, le profil de roulement de Cube est doté de trous de perçage latéraux afin de pouvoir être vissé au mur en un rien de temps. Le Cube Crystal va encore plus loin et permet de fixer un profil Cube sur une paroi vitrée. En répétant le profil de recouvrement à l'arrière de la paroi vitrée, l'ensemble présente une finition extrêmement épurée et minimaliste.

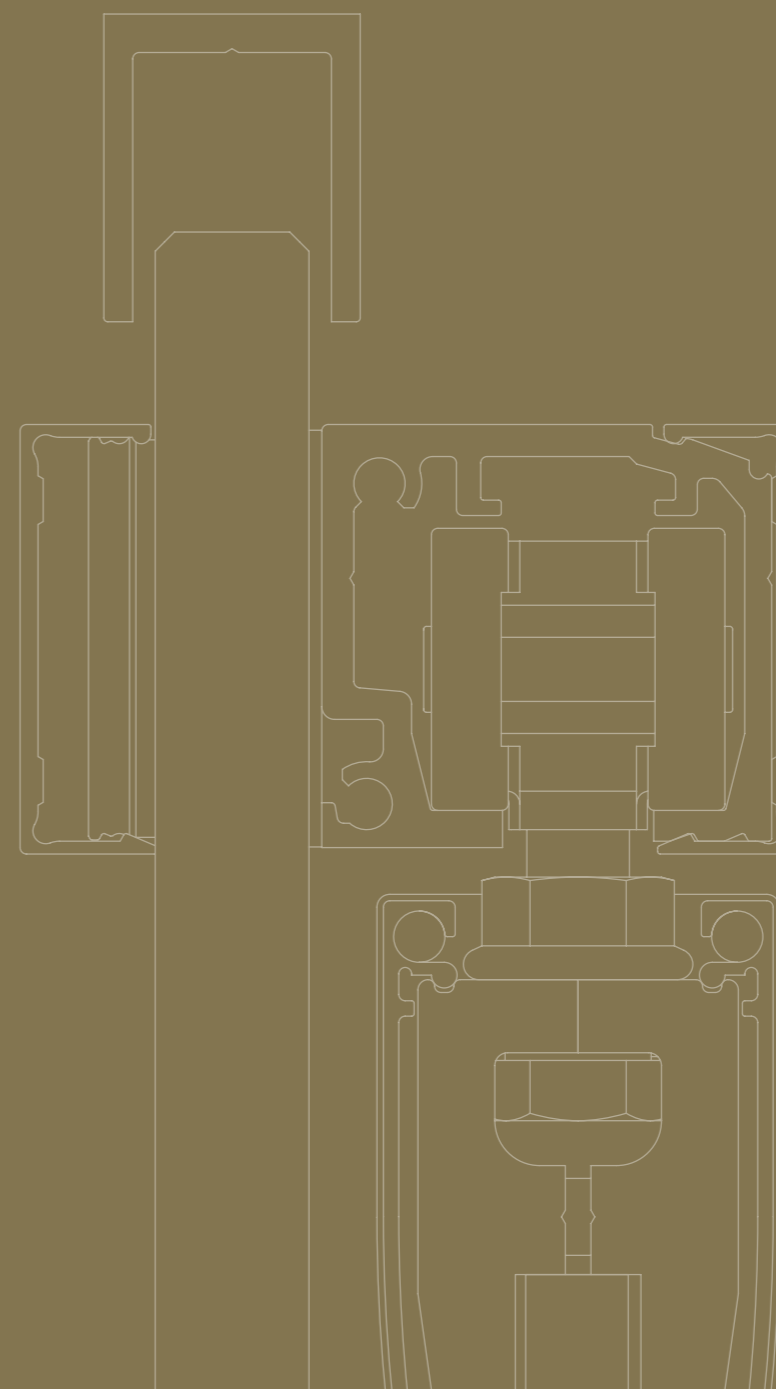



argenta
CUBE CRYSTAL
 80 KG

Cube crystal propose une porte coulissante en verre aux lignes minimalistes, montée sur un mur de verre et affichant une finition épurée des deux côtés. Le profil de roulement est fixé au mur et il permet le déplacement de portes coulissantes en verre pesant jusqu'à 80 kg.

LONGUEUR DU PROFIL

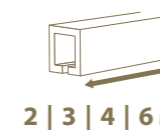

2 | 3 | 4 | 6 M

MONTAGE



ÉPAISSEUR DE PORTE



8
10
12
MM

POIDS DE LA PORTE



MAX.
80
KG



Aluminium
anodisé

Dessin technique

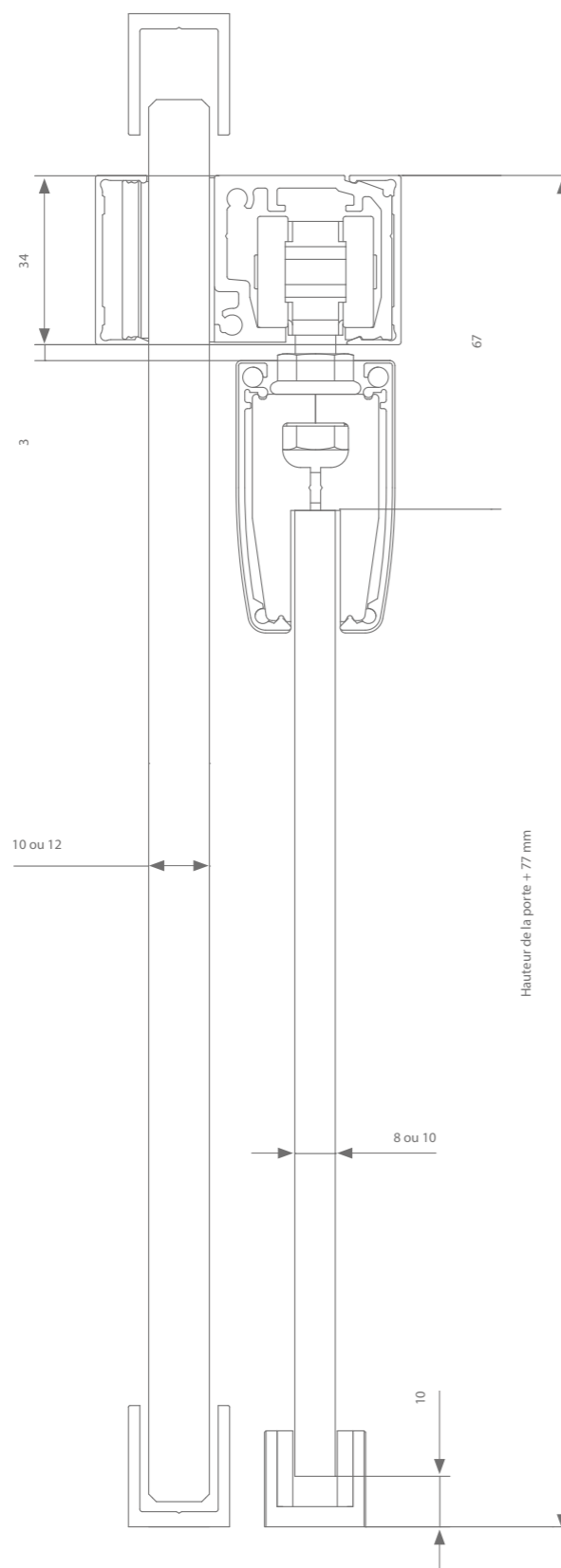

Réglage de la hauteur : + / - 3 mm

Profils

	Larg. max. porte	Longueur	Référence
Profil de roulement	1000 mm	2000 mm	AK1.158.200
	1500 mm	3000 mm	AK1.158.300
	2000 mm	4000 mm	AK1.158.400
	3000 mm	6000 mm	AK1.158.600
Profil de recouvrement	1000 mm	2000 mm	AK1.918.200
	1500 mm	3000 mm	AK1.918.300
	2000 mm	4000 mm	AK1.918.400
	3000 mm	6000 mm	AK1.918.600
Profil de recouvrement pincés à verre	1000 mm	2000 mm	AK7.918.200
	1500 mm	3000 mm	AK7.918.300
	2000 mm	4000 mm	AK7.918.400
	3000 mm	6000 mm	AK7.918.600
+ embouts (2x):			
8mm d'épaisseur de porte			AK9.978.008
10mm d'épaisseur de porte			AK9.978.010
12 mm d'épaisseur de porte			AK9.978.012
Jeu d'accessoires			AK1.150.9

Choix de la garniture

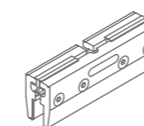

Suspension transversale	Référence
Sans softclose	AK0.500.080
Avec 1 softclose (largeur de porte min. = 502 mm)	AK0.500.080.20
Avec 2 softcloses (largeur de porte min. = 739 mm)	AK0.500.082.20

Chaque garniture contient les roulettes nécessaires, les supports, le guide et les arrêts.

*Le verre utilisé doit toujours être durci et satisfaire aux critères de sécurité de la norme EN 12150.



05

LATENT VERRE

Le système de porte coulissante Latent est presque entièrement dissimulé par le profil de roulement extrêmement fin qui est totalement encastré dans le plafond derrière une plaque de plâtre de 12,5 mm d'épaisseur.

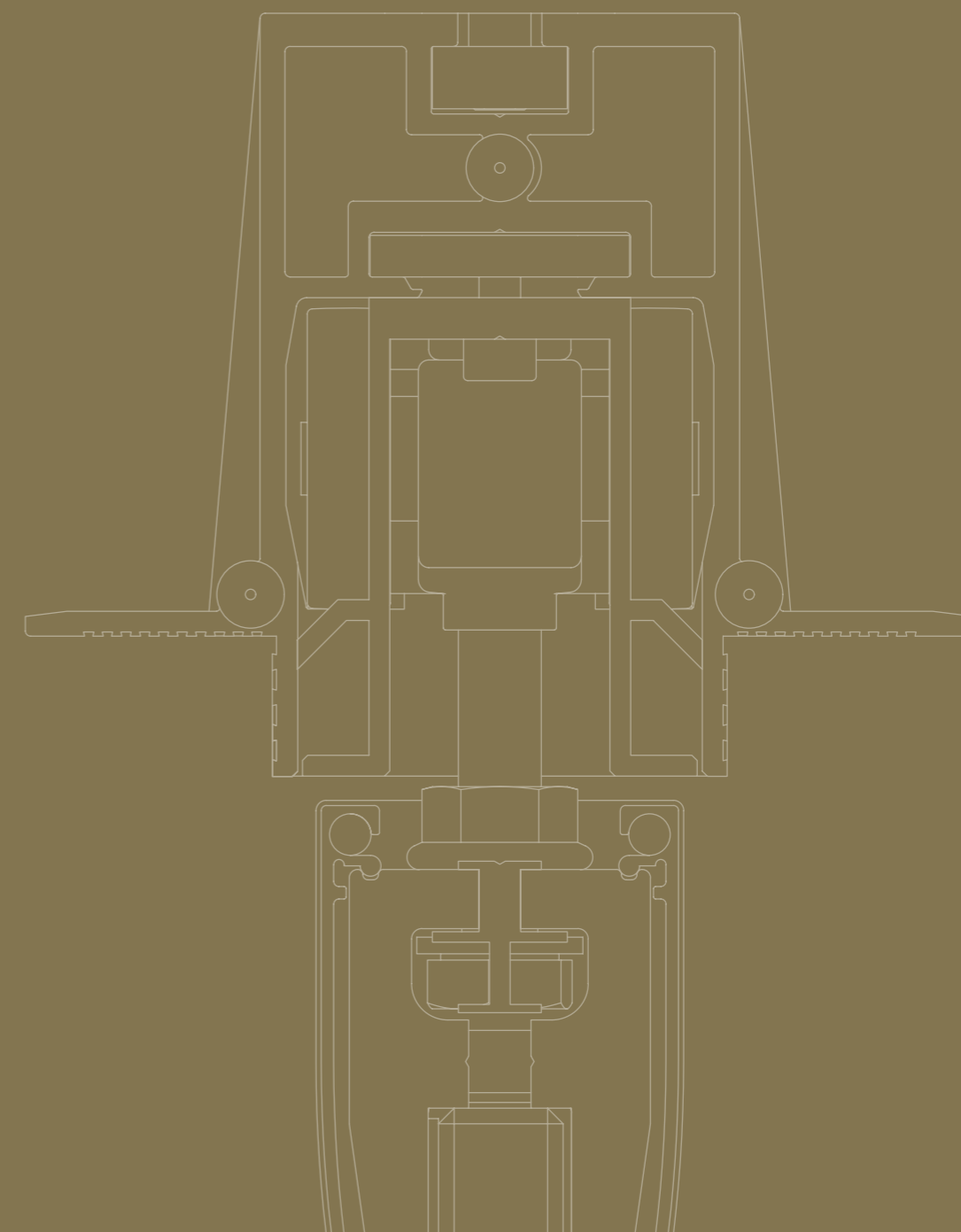



argenta
LATENT
 80 - 120 KG

Avec cette ferrure extrêmement minimaliste, seule une étroite rainure reste visible après la finition de l'ensemble. Grâce à une petite trappe située à l'extrémité du profil, il est possible d'enlever la roulette et le softclose éventuel sans endommager l'ensemble.

LONGUEUR DU PROFIL

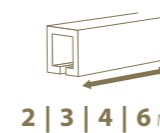

2 | 3 | 4 | 6 M

MONTAGE



ÉPAISSEUR DE PORTE



8
10
12
MM

POIDS DE LA PORTE



MAX.
120
KG



Aluminium anodisé
gris

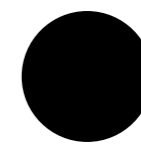

Aluminium anodisé
noir

Dessins techniques

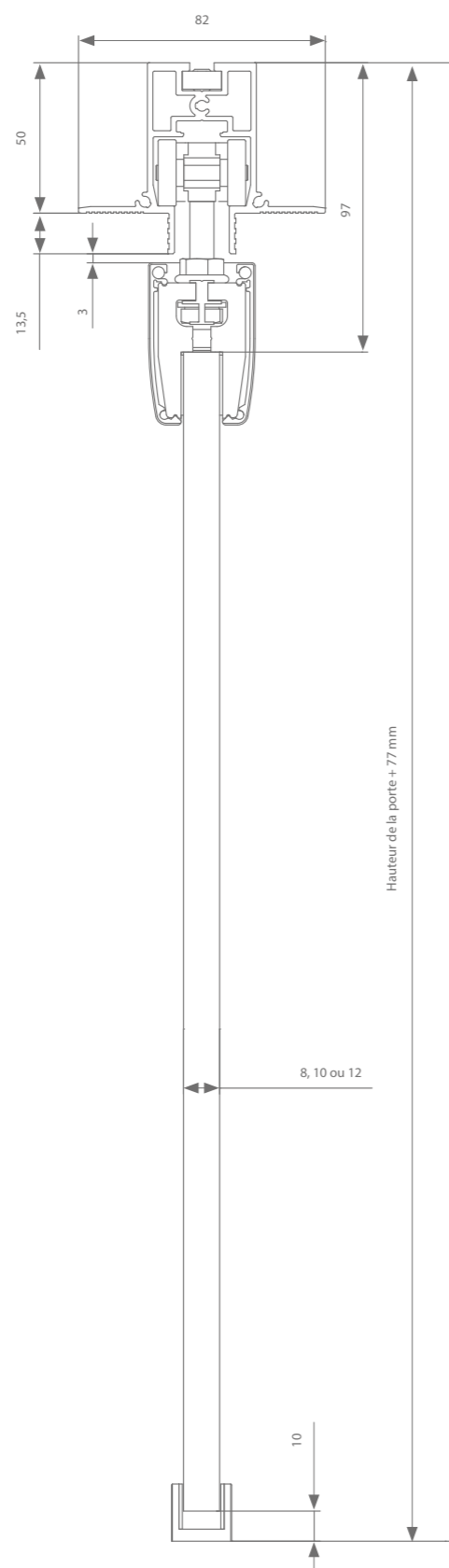

Réglage de la hauteur : +/- 3 mm

Profils

	Larg. max. porte	Longueur	Référence
Profil de roulement Aluminium anodisé gris	1000 mm	2000 mm	AK0.238.200
	1500 mm	3000 mm	AK0.238.300
	2000 mm	4000 mm	AK0.238.400
	3000 mm	6000 mm	AK0.238.600
Profil de roulement Aluminium anodisé noir	1000 mm	2000 mm	AK0.232.200
	1500 mm	3000 mm	AK0.232.300
	2000 mm	4000 mm	AK0.232.400
	3000 mm	6000 mm	AK0.232.600
Profil de recouvrement pinces à verre	1000 mm	2000 mm	AK7.918.200
	1500 mm	3000 mm	AK7.918.300
	2000 mm	4000 mm	AK7.918.400
	3000 mm	6000 mm	AK7.918.600
Embouts (2x):			
8 mm d'épaisseur de porte			AK9.978.008
10 mm d'épaisseur de porte			AK9.978.010
12 mm d'épaisseur de porte			AK9.978.012

Choix de la garniture

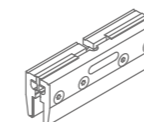

Portes simples - Aluminium anodisé gris	Référence
Sans softclose	AK0.230.005
Avec 1 softclose (largeur de porte min. = 570 mm)	AK0.230.020.05
Avec 2 softcloses (largeur de porte min. = 875 mm)	AK0.230.220.05
Portes simples - Aluminium anodisé noir	
Sans softclose	AK0.232.005
Avec 1 softclose (largeur de porte min. = 570 mm)	AK0.232.020.05
Avec 2 softcloses (largeur de porte min. = 875 mm)	AK0.232.220.05
Doubles portes - Aluminium anodisé gris*	
Sans softclose	AK0.230.002.05
Avec 1 softclose (largeur de porte min. = 520 mm)	AK0.230.022.05
Avec 2 softcloses (largeur de porte min. = 730 mm)	AK0.230.222.05
Doubles portes - Aluminium anodisé noir*	
Sans softclose	AK0.232.002.05
Avec 1 softclose (largeur de porte min. = 520 mm)	AK0.232.022.05
Avec 2 softcloses (largeur de porte min. = 730 mm)	AK0.232.222.05

Chaque garniture contient les roulettes nécessaires, les supports, le guide et les arrêts.
*Le verre utilisé doit toujours être durci et satisfaire aux critères de sécurité de la norme EN 12150.

Dessins techniques

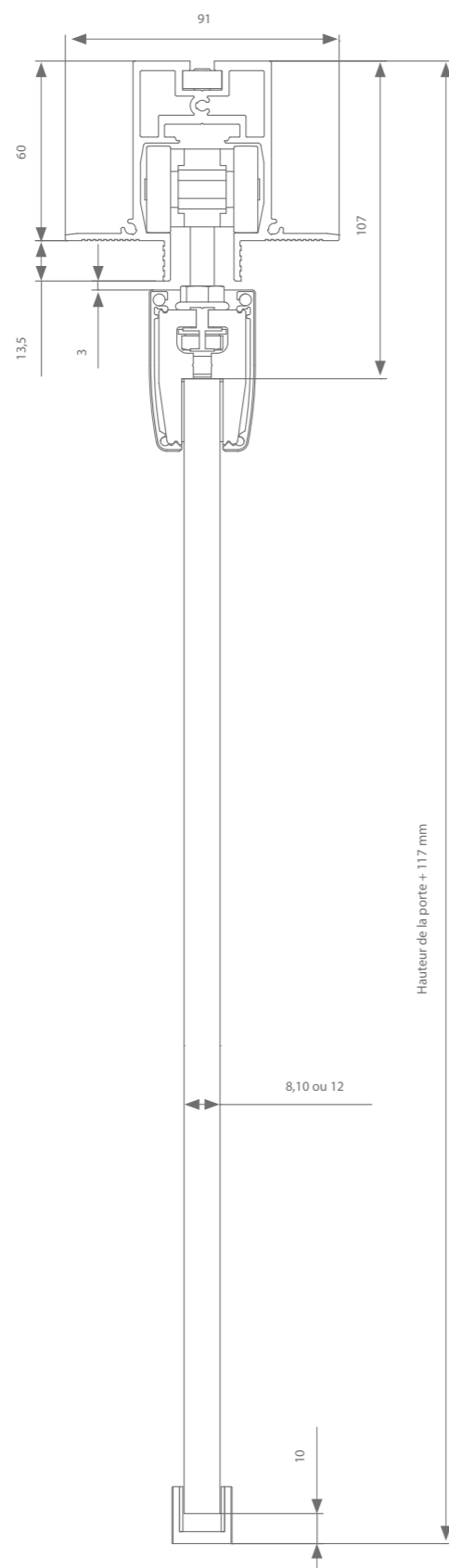

Réglage de la hauteur : +/- 5 mm

Profils

	Larg. max. porte	Longueur	Référence
Profil de roulement Aluminium anodisé gris	1000 mm	2000 mm	AM0.238.200
	1500 mm	3000 mm	AM0.238.300
	2000 mm	4000 mm	AM0.238.400
	3000 mm	6000 mm	AM0.238.600
Profil de roulement Aluminium anodisé noir	1000 mm	2000 mm	AM0.232.200
	1500 mm	3000 mm	AM0.232.300
	2000 mm	4000 mm	AM0.232.400
	3000 mm	6000 mm	AM0.232.600
Profil de recouvrement pinces à verre	1000 mm	2000 mm	AK7.918.200
	1500 mm	3000 mm	AK7.918.300
	2000 mm	4000 mm	AK7.918.400
	3000 mm	6000 mm	AK7.918.600
Embouts (2x):			
8 mm d'épaisseur de porte			AK9.978.008
10 mm d'épaisseur de porte			AK9.978.010
12 mm d'épaisseur de porte			AK9.978.012

Choix de la garniture

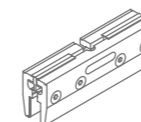

Portes simples - Aluminium anodisé gris	Référence
Sans softclose	AM0.230.005
Avec 1 softclose (largeur de porte min. = 570 mm)	AM0.230.020.05
Avec 2 softcloses (largeur de porte min. = 875 mm)	AM0.230.220.05
Portes simples - Aluminium anodisé noir	
Sans softclose	AM0.232.005
Avec 1 softclose (largeur de porte min. = 570 mm)	AM0.232.020.05
Avec 2 softcloses (largeur de porte min. = 875 mm)	AM0.232.220.05
Doubles portes - Aluminium anodisé gris*	
Sans softclose	AM0.230.002.05
Avec 1 softclose (largeur de porte min. = 520 mm)	AM0.230.022.05
Avec 2 softcloses (largeur de porte min. = 730 mm)	AM0.230.222.05
Doubles portes - Aluminium anodisé noir*	
Sans softclose	AM0.232.002.05
Avec 1 softclose (largeur de porte min. = 520 mm)	AM0.232.022.05
Avec 2 softcloses (largeur de porte min. = 730 mm)	AM0.232.222.05

Chaque garniture contient les roulettes nécessaires, les supports, le guide et les arrêts.
*Le verre utilisé doit toujours être durci et satisfaire aux critères de sécurité de la norme EN 12150.



06

HIDE VERRE

Ce système de porte coulissante minimaliste, qui est fixé sur une plaque de plâtre de 12,5 mm dans le faux plafond, est composé d'un profil encastré fixe et d'un profil de roulement amovible.

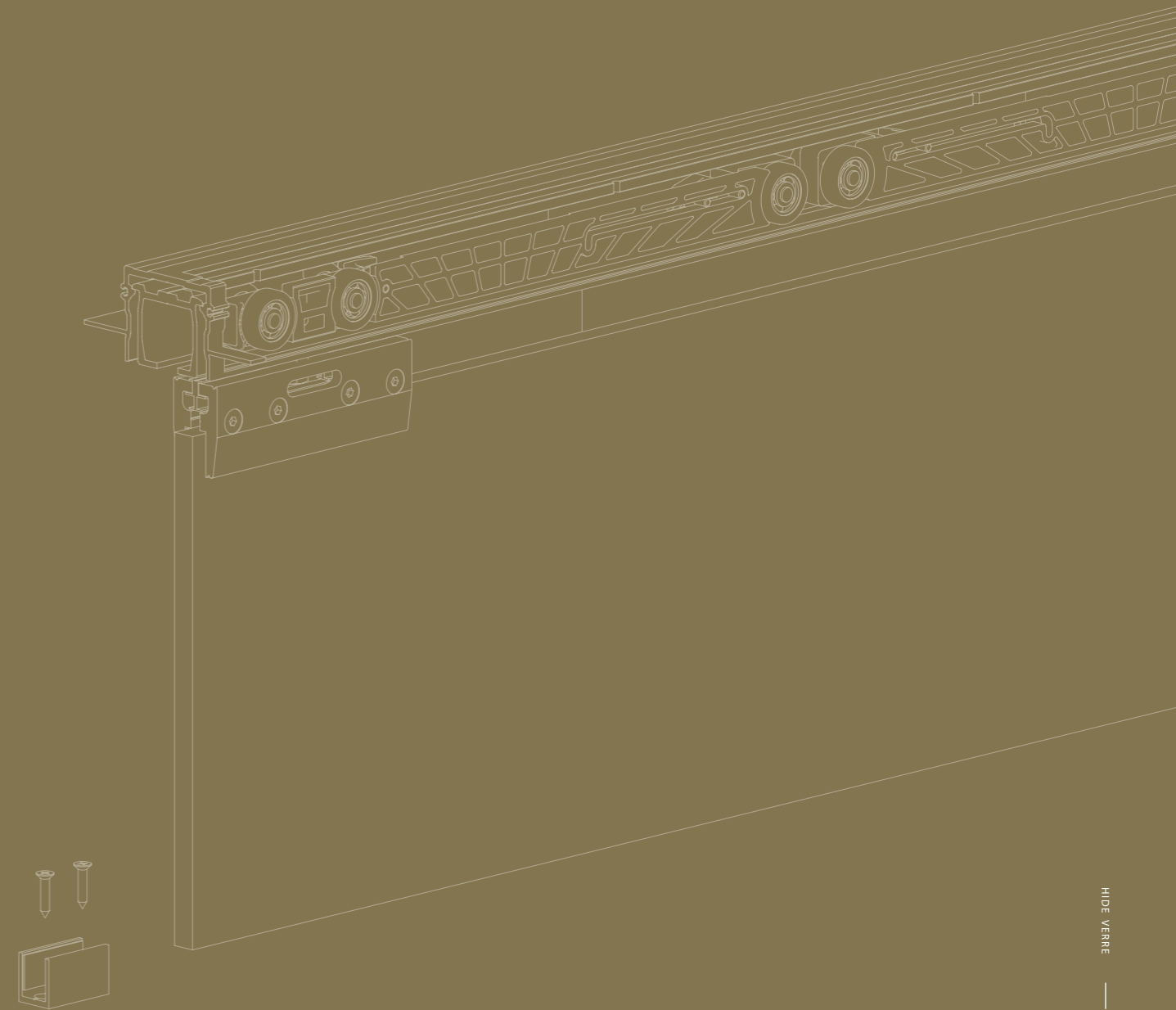



argenta
HIDE
 80 - 120 KG

Ce système est discret et facile à utiliser, car les roulettes, arrêts et softcloses sont accessibles en permanence.

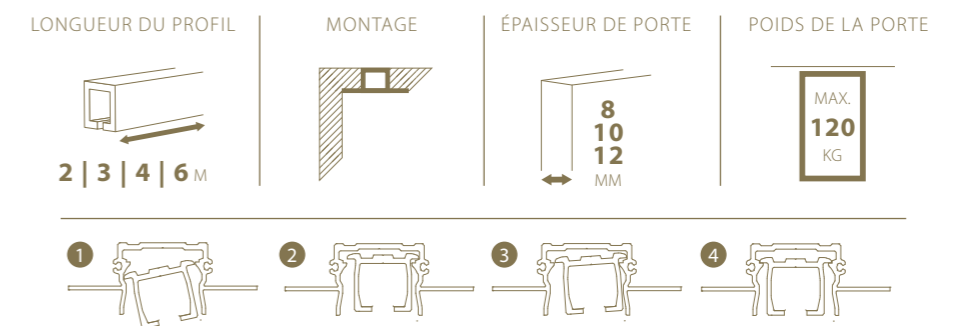

Aluminium
anodisé

argenta hide 80 kg
fixation au plafond

composez votre set 

Dessin technique

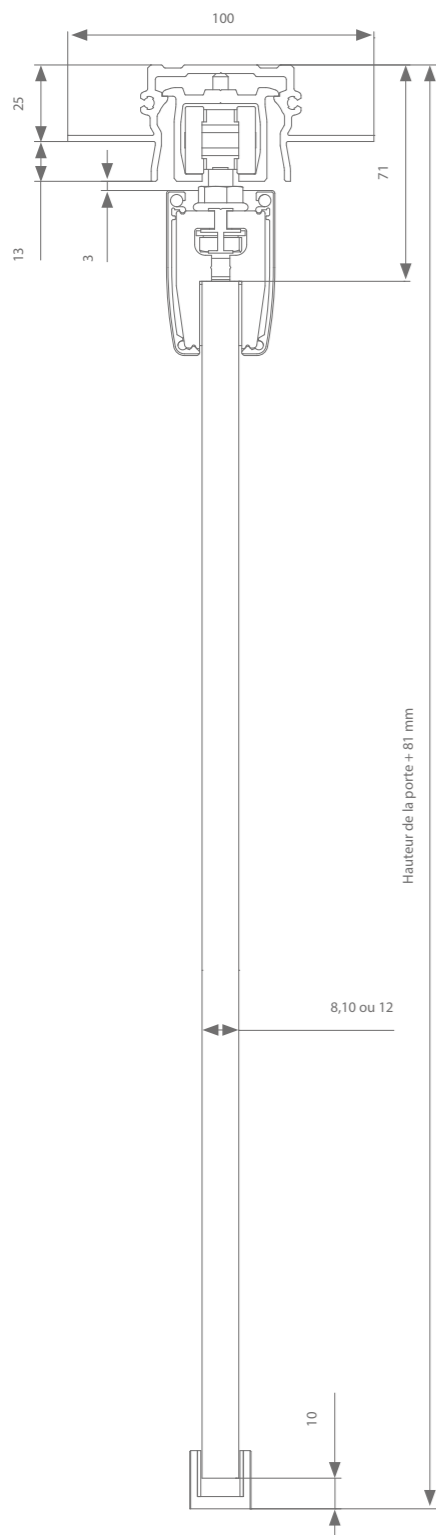

Profils

	Larg. max. porte	Longueur	Référence
Profil de roulement	1000 mm	2000 mm	AK0.288.200
	1500 mm	3000 mm	AK0.288.300
	2000 mm	4000 mm	AK0.288.400
	3000 mm	6000 mm	AK0.288.600
Profil de recouvrement pincés à verre	1000 mm	2000 mm	AK7.918.200
	1500 mm	3000 mm	AK7.918.300
	2000 mm	4000 mm	AK7.918.400
	3000 mm	6000 mm	AK7.918.600
Embouts (2x):			
8mm d'épaisseur de porte			AK9.978.008
10mm d'épaisseur de porte			AK9.978.010
12mm d'épaisseur de porte			AK9.978.012

Choix de la garniture

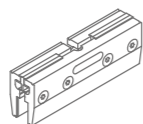

Suspension transversale	Référence
Sans softclose	AK0.500.080
Avec 1 softclose (largeur de porte min. = 502 mm)	AK0.500.080.20
Avec 2 softcloses (largeur de porte min. = 739 mm)	AK0.500.082.20

Chaque garniture contient les roulettes nécessaires, les supports, le guide et les arrêts.

Réglage de la hauteur : + / - 3 mm

*Le verre utilisé doit toujours être durci et satisfaire aux critères de sécurité de la norme EN 12150.

argenta hide 120 kg
fixation au plafond

composez votre set 

Dessin technique

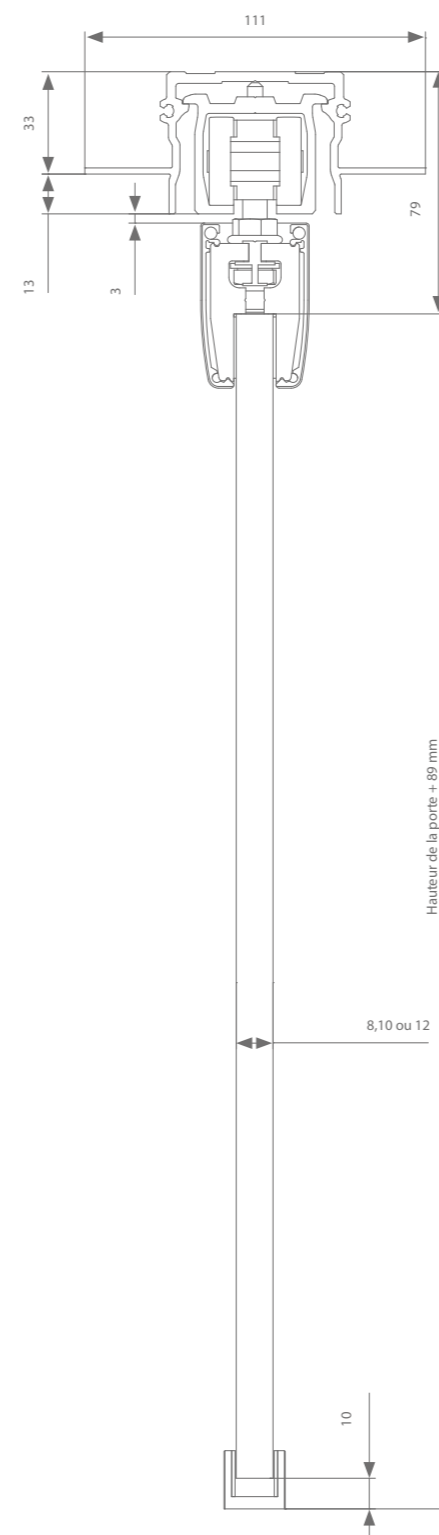

Profils

	Larg. max. porte	Longueur	Référence
Profil de roulement	1000 mm	2000 mm	AM0.288.200
	1500 mm	3000 mm	AM0.288.300
	2000 mm	4000 mm	AM0.288.400
	3000 mm	6000 mm	AM0.288.600
Profil de recouvrement pincés à verre	1000 mm	2000 mm	AK7.918.200
	1500 mm	3000 mm	AK7.918.300
	2000 mm	4000 mm	AK7.918.400
	3000 mm	6000 mm	AK7.918.600
Embouts (2x):			
8mm d'épaisseur de porte			AK9.978.008
10mm d'épaisseur de porte			AK9.978.010
12mm d'épaisseur de porte			AK9.978.012

Choix de la garniture

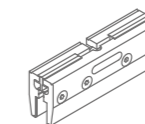

Suspension transversale	Référence
Sans softclose	AM0.500
Avec 1 softclose (largeur de porte min. = 502 mm)	AM0.500.020
Avec 2 softcloses (largeur de porte min. = 739 mm)	AM0.500.220

Chaque garniture contient les roulettes nécessaires, les supports, le guide et les arrêts.

Réglage de la hauteur : + / - 5 mm

*Le verre utilisé doit toujours être durci et satisfaire aux critères de sécurité de la norme EN 12150.



07

EXPERT SYMÉTRIQUE VERRE



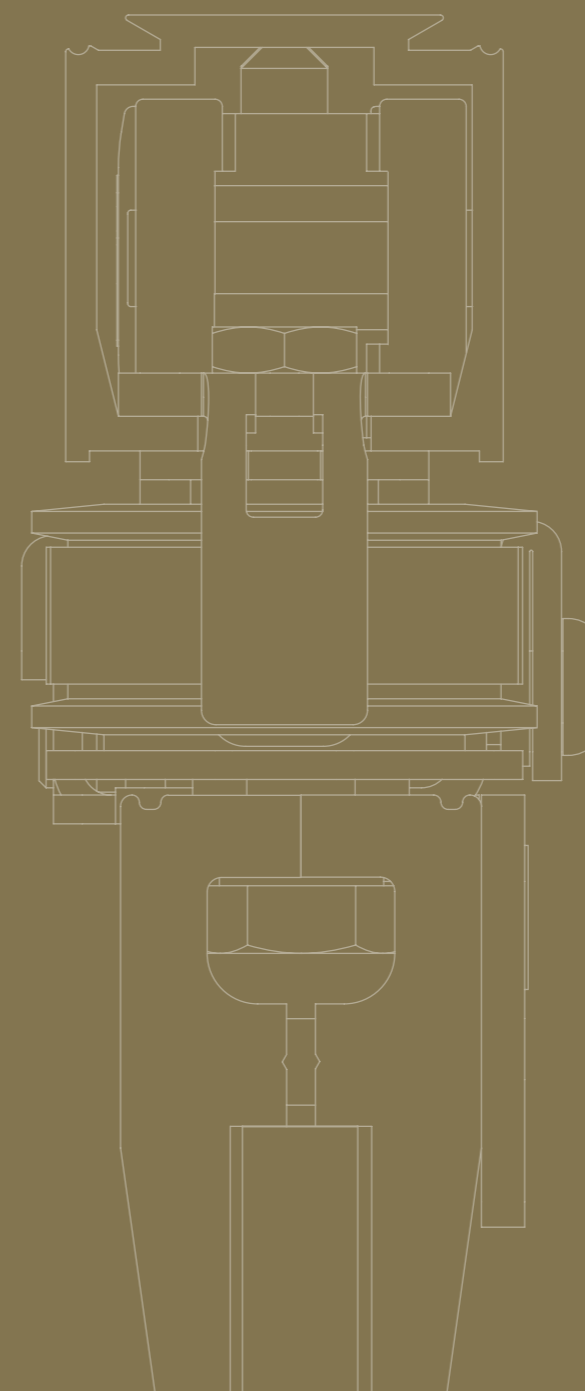

Le système symétrique permet d'ouvrir ou de fermer deux portes simultanément. Les deux portes sont attachées à une courroie crantée renforcée qui coordonne le mouvement simultané.



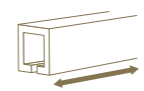

argenta
EXPERT SYMÉTRIQUE
 80 KG

Le tendeur de courroie assure une tension parfaite de l'ensemble afin d'obtenir un fonctionnement optimal. L'équilibreur de courroie empêche l'affaissement de la courroie pour des longueurs de profil supérieures à 4 m.

LONGUEUR DU PROFIL	MONTAGE	ÉPAISSEUR DE PORTE	POIDS DE LA PORTE
 2 3 4 6 M		 8 10 12 MM	 MAX. 80 KG

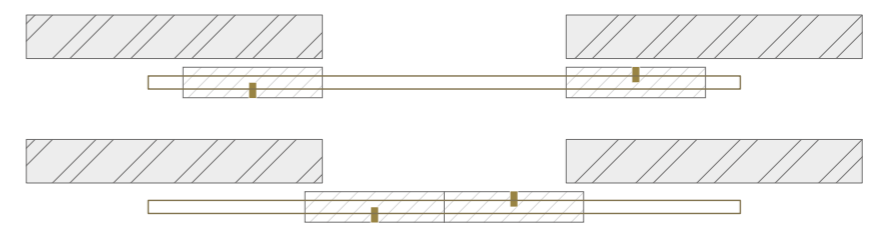

Aluminium
 anodisé

Dessin technique

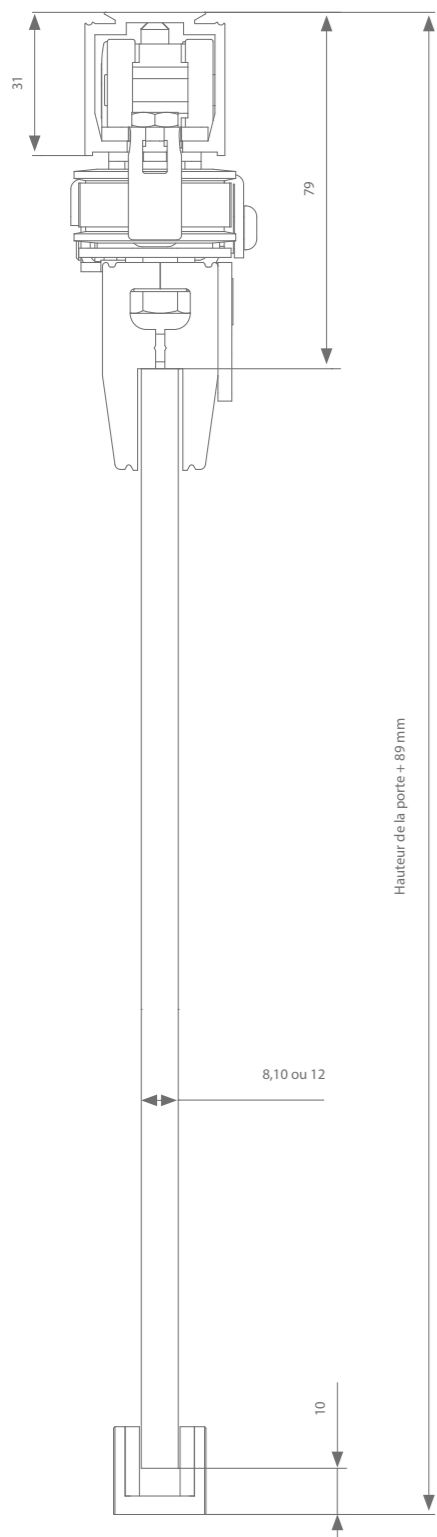

Profils

	Larg. max. porte	Longueur	Référence
Profil de roulement	500 mm	2000 mm	AK0.208.200
	750 mm	3000 mm	AK0.208.300
	1000 mm	4000 mm*	AK0.208.400*
	1500 mm	6000 mm*	AK0.208.600*

Choix de la garniture

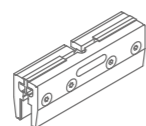

Suspension transversale

Sans softclose AK0.701.005

Chaque garniture contient les roulettes nécessaires, les supports, le guide et les arrêts.

Courroie (uniquement nécessaire pour la version avec courroie)

	Longueur	Référence
	50 m	AK9.709.050
(4 x largeur de porte) x 2 + 200 mm	20 m	AK9.709.020
	10 m	AK9.709.010

*Équilibreur de courroie (empêche l'affaissement de la courroie)

Longueur de profil > 4000 mm AK0.741.1

Réglage de la hauteur : +/- 3 mm Min. jour libre = 2100 mm - Max. jour libre = 2900 mm

*Le verre utilisé doit toujours être durci et satisfaire aux critères de sécurité de la norme EN 12150.

Dessin technique

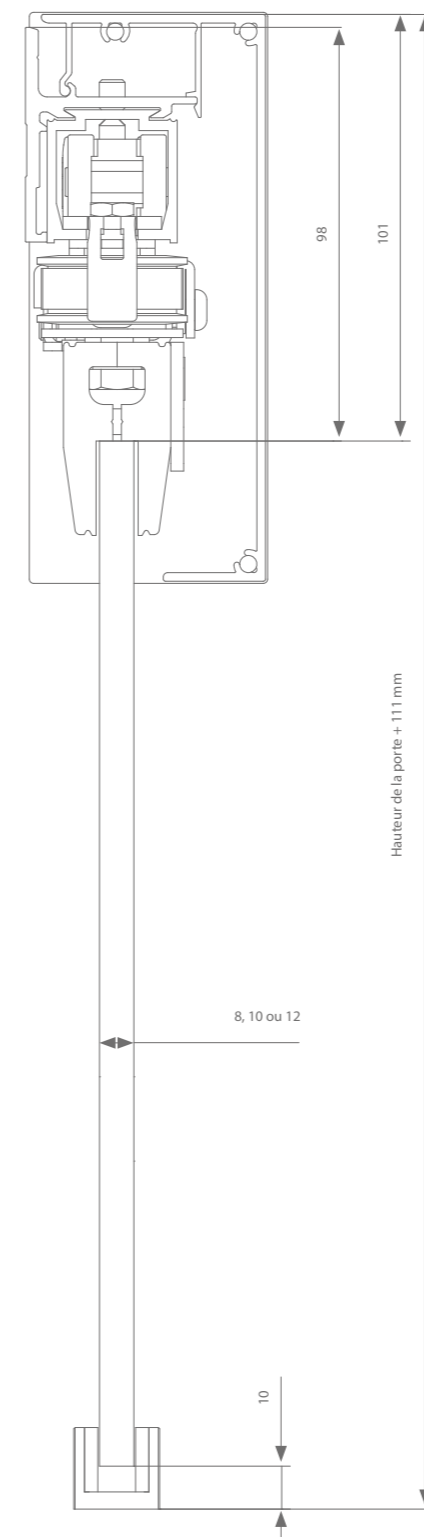

Profils

	Larg. max. porte	Longueur	Référence
Profil de roulement	500 mm	2000 mm	AK0.208.200
	750 mm	3000 mm	AK0.208.300
	1000 mm	4000 mm*	AK0.208.400*
	1500 mm	6000 mm*	AK0.208.600*

Support mural Tous les 500 - 600 mm AK1.148.0

	Larg. max. porte	Longueur	Référence
Profil de recouvrement	500 mm	2000 mm	AK9.758.200
	750 mm	3000 mm	AK9.758.300
	1000 mm	4000 mm	AK9.758.400
1500 mm	6000 mm	AK9.758.600	

+ embouts AK3.968

Choix de la garniture

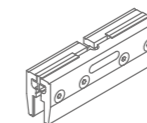

Suspension transversale

Sans softclose AK0.701.005

Chaque garniture contient les roulettes nécessaires, les supports, le guide et les arrêts.

Courroie (uniquement nécessaire pour la version avec courroie)

	Longueur	Référence
	50 m	AK9.709.050
(4 x largeur de porte) x 2 + 200 mm	20 m	AK9.709.020
	10 m	AK9.709.010

*Équilibreur de courroie (empêche l'affaissement de la courroie)

Longueur de profil > 4000 mm AK0.741.1

Réglage de la hauteur : +/- 3 mm Min. jour libre = 1200 mm - Max. jour libre = 2900 mm

*Le verre utilisé doit toujours être durci et satisfaire aux critères de sécurité de la norme EN 12150.



08

EXPERT TÉLESCOPIQUE VERRE



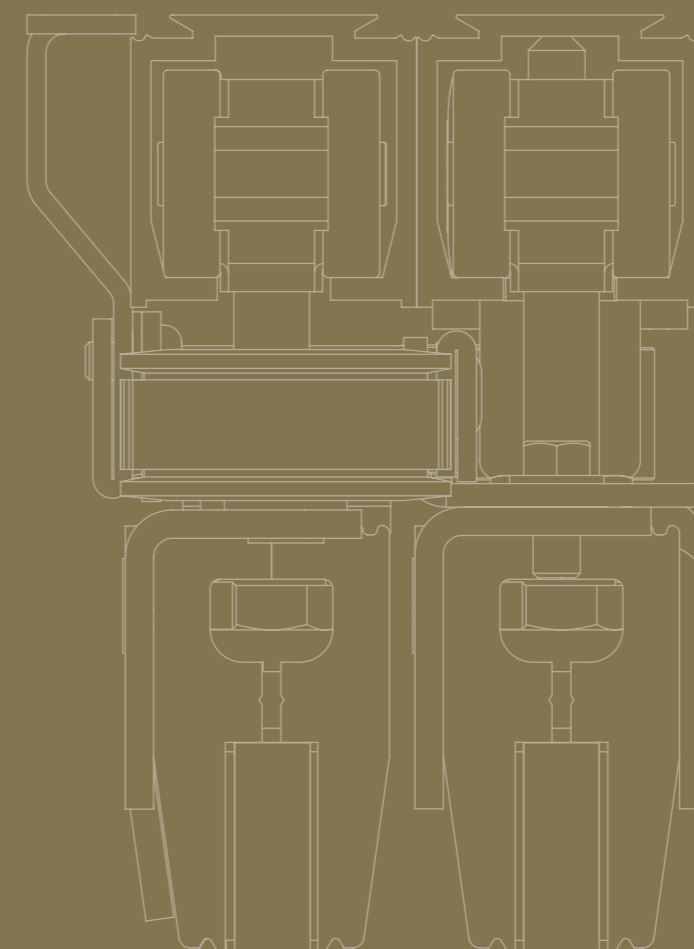

Avec le système télescopique, il est parfaitement possible de séparer des pièces d'habitation au moyen de deux panneaux de porte. Les panneaux sont ensuite regroupés de manière compacte le long d'un mur étroit.



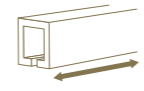

argenta
EXPERT TÉLESCOPIQUE
 80 KG

Sur la version avec courroie, toutes les portes se déplacent simultanément de manière à atteindre leur point d'arrivée au même moment. La courroie renforcée est reliée à la porte et tendue au moyen d'un tendeur de courroie. Une bonne tension de la courroie garantit un fonctionnement optimal.

LONGUEUR DU PROFIL	MONTAGE	ÉPAISSEUR DE PORTE	POIDS DE LA PORTE
 2 3 4 6 M		 8 10 12 MM	 MAX. 80 KG

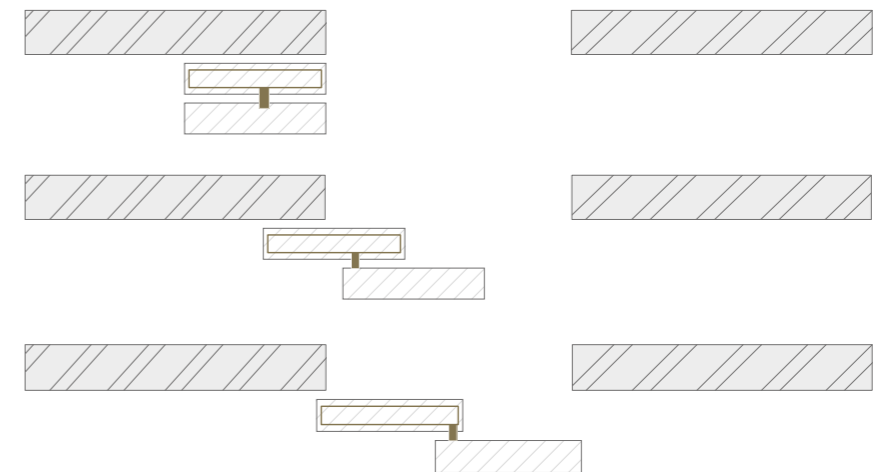

Aluminium
 anodisé

Dessins techniques

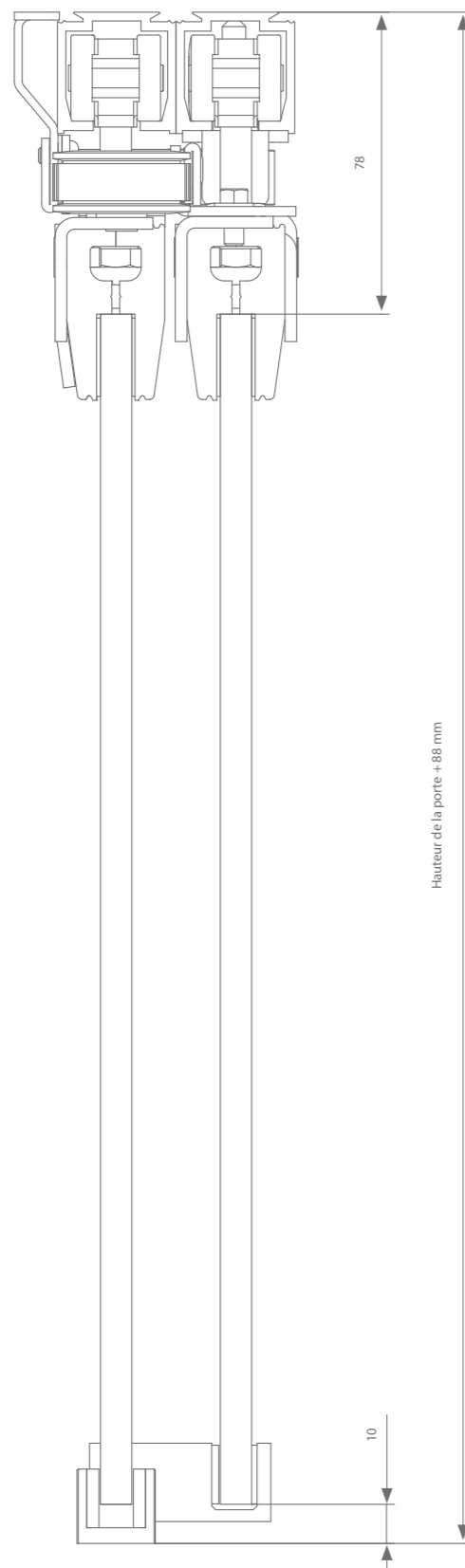

Réglage de la hauteur : + / - 3 mm
 Min. jour libre = 1120 mm - Max. jour libre = 3900 mm

Profils

	Larg. max. porte	Longueur	Référence
Profil de roulement	667 mm	2000 mm	AK0.208.200
	1000 mm	3000 mm	AK0.208.300
	1334 mm	4000 mm	AK0.208.400
	2000 mm	6000 mm	AK0.208.600

Choix de la garniture

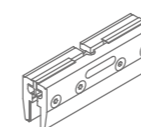

Suspension transversale	Référence
Sans softclose	AK0.801.005
Guide inférieur	Référence
8 mm épaisseur	AK0.800.408.05
10 mm épaisseur	AK0.800.410.05
12 mm épaisseur	AK0.800.412.05















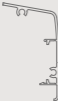
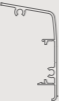
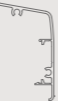
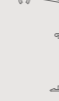





Chaque garniture contient les roulettes nécessaires, les supports, le guide et les arrêts.

Courroie (uniquement nécessaire pour la version avec courroie)

	Longueur	Référence
Longueur min. de courroie = (2 x largeur de porte) + 400 mm	50 m	AK9.709.050
	20 m	AK9.709.020
	10 m	AK9.709.010

*Le verre utilisé doit toujours être durci et satisfaire aux critères de sécurité de la norme EN 12150.

CONFIGURATEUR PRODUITS VERRE

Ordre de commande		40 kg	80 kg	80 kg S	120 kg
1 Profil de roulement					
	2 m	AG0.208.200	AK0.208.200	AK0.208.200	AM0.208.200
	3 m	AG0.208.300	AK0.208.300	AK0.208.300	AM0.208.300
	4 m	AG0.208.400	AK0.208.400	AK0.208.400	AM0.208.400
	6 m	AG0.208.600	AK0.208.600	AK0.208.600	AM0.208.600
Fixation au plafond	Pas nécessaire	Pas nécessaire	Pas nécessaire	Pas nécessaire	
2 Profil de recouvrement	Fixation murale				
	2 m	AK0.928.200	AK0.928.200	AK0.928.200	AM0.928.200
	3 m	AK0.928.300	AK0.928.300	AK0.928.300	AM0.928.300
	4 m	AK0.928.400	AK0.928.400	AK0.928.400	AM0.928.400
	6 m	AK0.928.600	AK0.928.600	AK0.928.600	AM0.928.600
	+ jeu d'embouts	AK9.958	AK9.958	AK9.958	AM9.958
	Profil de recouvrement pinces à verre				
	2 m	AK7.918.200	AK7.918.200	AK7.918.200	AK7.918.200
	3 m	AK7.918.300	AK7.918.300	AK7.918.300	AK7.918.300
	4 m	AK7.918.400	AK7.918.400	AK7.918.400	AK7.918.400
6 m	AK7.918.600	AK7.918.600	AK7.918.600	AK7.918.600	
+ Jeu d'embouts					
Épaisseur de porte 8 mm	AK9.978.008	AK9.978.008	AK9.978.008	AK9.978.008	
Épaisseur de porte 10 mm	AK9.978.010	AK9.978.010	AK9.978.010	AK9.978.010	
Épaisseur de porte 12 mm	AK9.978.012	AK9.978.012	AK9.978.012	AK9.978.012	
3 Fixation murale : support mural	À poser tous les 50 - 60 cm				
		AK1.118.0	AK1.118.0	AK1.118.0	AM1.118.0
4 Garniture*					
	Sans softclose	AG0.500	AK0.500	AK0.500.080	AM0.500
	Avec 1 softclose	AG0.500.020	AK0.500.020	AK0.500.080.20	AM0.500.020
Avec 2 softcloses	AG0.500.220	/	AK0.500.082.20	AM0.500.220	

Largeur de porte minimum

	1 softclose	2 softcloses
Expert 40 - 80 kg	502 mm	739 mm
Expert 120 kg	553 mm	789 mm

*une garniture est toujours fournie avec toutes les roulettes/systèmes softclose, les supports de suspension, le guide inférieur et tous les petits accessoires. L'activateur est présent sur chaque softclose. Chaque roulette est fournie avec un arrêt.



Ter Vlucht 2 +32 (0)51 27 05 00
8850 Ardoie info@arlu.be
Belgium WWW.ARLU.BE



©L300025 10/24 Français